

NOVITÀ



RIELLO MINI LN

Scalda acqua istantanei a gas

SCALDA ACQUA

Istantanei a gas

Nuove soluzioni scalda acqua nella proposta Riello

Dalla ricerca tecnologica di RIELLO nasce **MINI LN**, la nuova linea di scaldacqua istantanei a camera stagna a basse emissioni, completamente rinnovata nel design, sia estetico che funzionale, in grado di offrire il massimo comfort sanitario nel rispetto delle recenti normative Europee per ridurre le emissioni di NOx.

La nuova estetica, elegante e lineare, e le dimensioni compatte, consentono l'integrazione di questo prodotto in ogni contesto abitativo.

Questa caratteristica rappresenta la soluzione ideale per rispondere ad ogni esigenza di produzione di acqua calda sanitaria ad uso domestico.

Predisposti per l'installazione all'interno dell'abitazione, i nuovi scaldacqua, possono essere installati anche all'esterno, in luogo parzialmente protetto, con l'aggiunta del kit antigelo (disponibile come accessorio) fino ad una temperatura di -10°C .



Bruciatore di ultima generazione con ridotte emissioni di NOx

La nuova linea **RIELLO MINI LN** è in grado di soddisfare i più esigenti requisiti in termini di basse emissioni che entreranno in vigore da settembre 2018 come previsto dal Regolamento (UE) 814/2013 che richiede emissioni di ossidi di azoto uguali o inferiori a 56 mg/kWh.

L'innovativo bruciatore di tipo iperstechiometrico permette che la fiamma venga alimentata da una maggiore miscela aria-gas rispetto a quella necessaria per la combustione, ottenendo come effetto una temperatura di fiamma molto bassa.

Da questa caratteristica, in combinazione col raffreddamento del bruciatore attraverso l'acqua del circuito dello scalda acqua, deriva un abbassamento sensibile dei valori inquinanti di ossido di carbonio e di azoto prodotti dalla combustione, tali da soddisfare a pieni voti i nuovi limiti imposti dalla normativa internazionale.

L'elevata portata termica, unitamente all'ampia modulazione di fiamma (fino al 45% della portata nominale) completano il profilo del nuovo bruciatore in termini di performance, offrendo all'utente il massimo comfort sanitario.

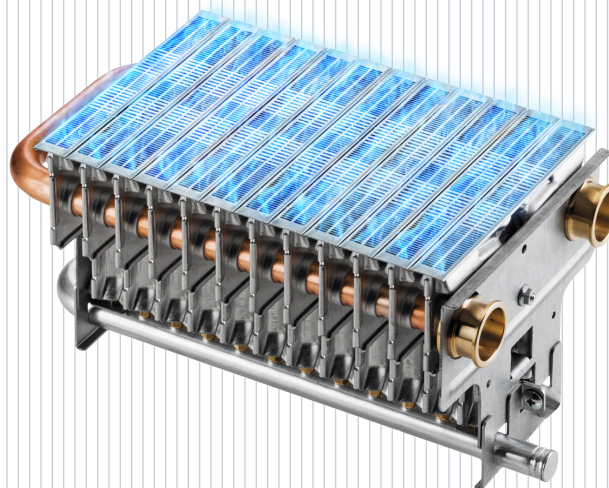

La tecnologia ed i vantaggi della gamma

- Innovativo bruciatore iperstechiometrico e raffreddato, a basse emissioni
- Ampia modulazione di fiamma che consente un'ottima stabilità della temperatura di erogazione dell'acqua calda sanitaria, anche con prelievi minimi
- Accensione elettronica e controllo di fiamma a ionizzazione
- Ampia modulazione di fiamma (1 : 3) che permette una perfetta stabilità della temperatura di erogazione dell'acqua calda sanitaria, anche con prelievi minimi
- Nuovissima interfaccia utente con display retroilluminato ad icone e 4 tasti, per navigare con facilità nel menù ed effettuare le regolazioni
- Abbondante produzione di acqua calda sanitaria: 11, 13 o 17 litri/min
- Dimensioni ancora più compatte e semplice installazione
- Dima di montaggio e cavo di alimentazione a corredo. Scalda acqua istantaneo a camera stagna con versioni metano e GPL

RIELLO MINI LN è un prodotto progettato e realizzato specificamente per la produzione di acqua calda sanitaria con ridotte emissioni di NOx (<56 mg/kWh).

RIELLO MINI LN è disponibile nelle seguenti versioni e potenze:

RIELLO MINI 11 LN	20,2-22,2 kW	da 11 l/min*
RIELLO MINI 13 LN	22,5-25,0 kW	da 13 l/min*
RIELLO MINI 17 LN	25,8-30,0 kW	da 17 l/min*

* Produzione acqua calda sanitaria con $\Delta T = 25^{\circ}\text{C}$

Circuito idraulico interno

Viene qui schematizzato il circuito idraulico dei nuovi **RIELLO Mini LN:**

EAF Entrata acqua fredda
UAC Uscita acqua calda

1. Filtro
2. Flussostato
3. Valvola gas
4. Bruciatore
5. Scambiatore
6. Sonda NTC
7. By-pass (modelli 11-13)
8. Termostato limite

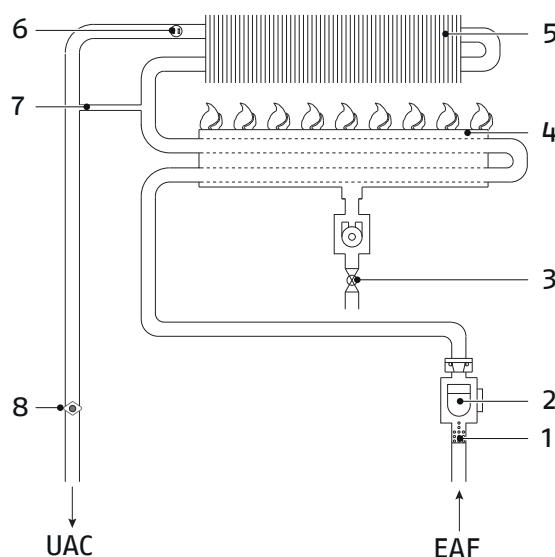

Predisposizione per solare termico



I nuovi **RIELLO Mini LN** dispongono della funzione solare, attivabile attraverso il pannello comandi se installati in un sistema solare termico per la produzione di ACS, consentendo il massimo risparmio energetico.

Legenda

1. Acqua fredda
2. Ingresso acqua
3. Valvola termostatica
4. Vaso d'espansione
5. Gruppo di sicurezza

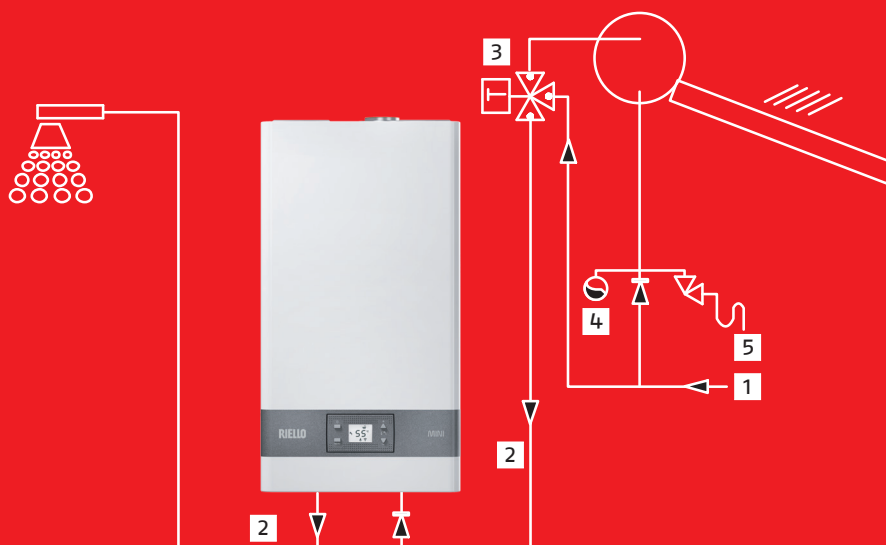

Schema puramente indicativo. Attenersi al manuale installatore. Disponibilità della funzione solare da settembre 2018.

Tante nuove funzioni in un design lineare e moderno

I nuovi **RIELLO Mini LN** si caratterizzano per la nuova elettronica che, abbinata al design moderno e lineare, risulta in un nuovo pannello di controllo, semplice e intuitivo, con tante funzioni aggiuntive e innovative.

Attraverso un ampio display digitale retroilluminato (40x60 mm) e 4 tasti comando, l'utente può gestire tutte le funzioni dello scaldacqua e navigare con facilità nel menù.

Il linguaggio a icone del display rende particolarmente intuitivo sia il settaggio generale dell'apparecchio che l'impostazione delle funzioni speciali, oltre a visualizzare con immediatezza la diagnostica di eventuali anomalie.

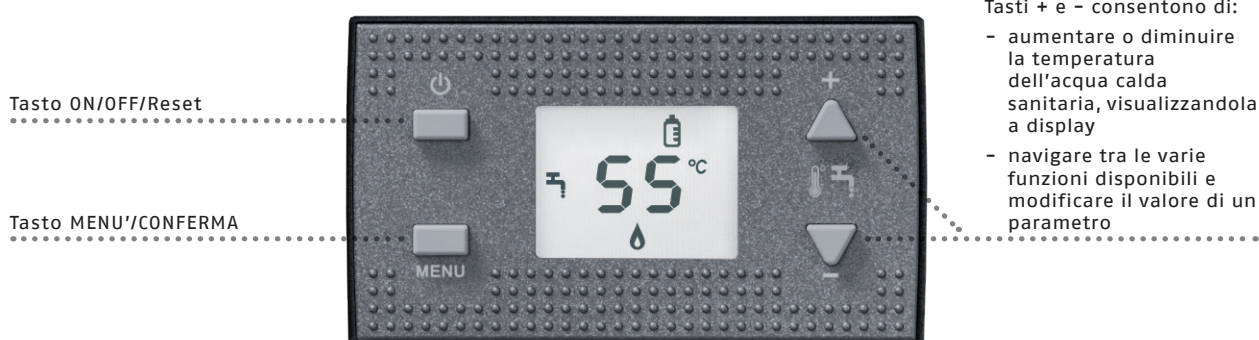

Tasto ON/OFF/Reset

Tasto MENU'/CONFERMA

Tasti + e - consentono di:

- aumentare o diminuire la temperatura dell'acqua calda sanitaria, visualizzandola a display
- navigare tra le varie funzioni disponibili e modificare il valore di un parametro

Icone a display



Funzione antiscottatura, per impostare la temperatura massima di erogazione ACS



Segnalazione **allarme generico** che, in abbinamento ad altre icone e/o codici, identifica il tipo di anomalia



Funzione chiave inglese, che segnala necessità di manutenzione/intervento tecnico, oppure indica ingresso nel menù tecnico



Funzione scelta di unità di misura della temperatura: gradi Celsius o Fahrenheit



Presenza fiamma, indicante bruciatore acceso



Segnalazione **anomalia fumi**



Funzione blocco tastiera, utile ad es. in presenza di bambini per evitare manomissioni



Blocco fiamma, in presenza di anomalia



Funzione solare, attivabile in caso di abbinamento a sistemi solari termici per produzione ACS

Disegni tecnici

RIELLO MINI 11-13 LN

RIELLO MINI 17 LN

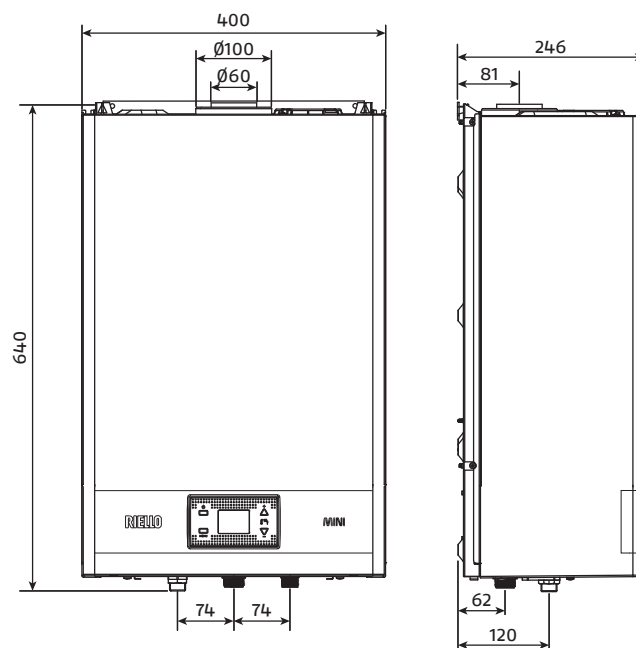
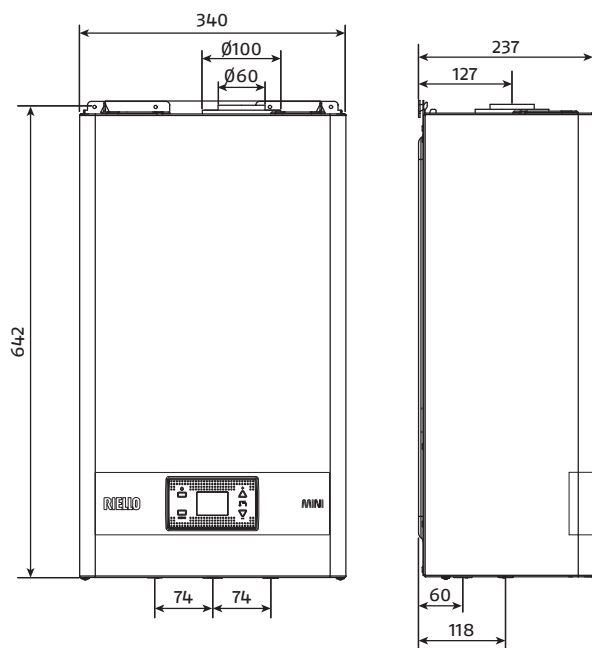

Vista dall'alto

Vista dall'alto

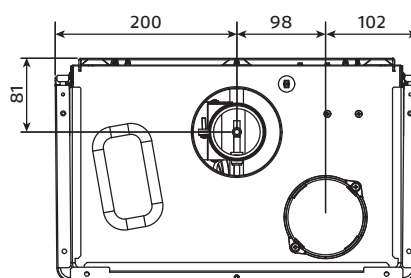
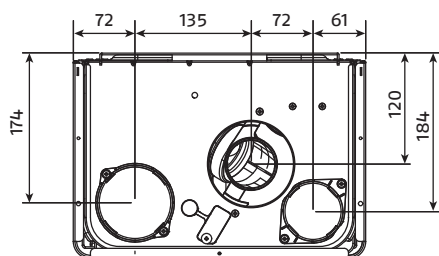

Scarichi coassiali ($\varnothing 60 - \varnothing 100$)

Scarichi sdoppiati ($\varnothing 80$)

RIELLO MINI 11-13 LN

RIELLO MINI 11-13 LN

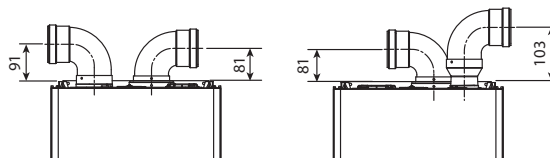
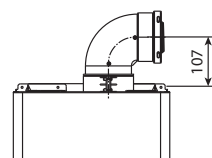

RIELLO MINI 17 LN

RIELLO MINI 17 LN

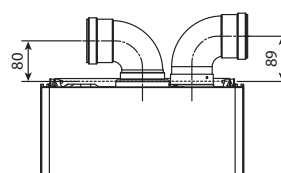
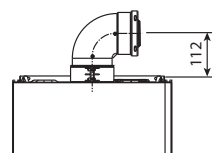

Dati tecnici

MODELLI DISPONIBILI		RIELLO MINI 11 LN	RIELLO MINI 13 LN	RIELLO MINI 17 LN*
SPECIFICHE ETICHETTA ENERGETICA SECONDO DIRETTIVA EUROPEA ErP				
Classe di efficienza energetica sanitario	-	A	A	N.D.
Profilo di carico sanitario	-	M	L	N.D.
Efficienza energetica sanitario (η_{wh})	%	75,4	80,2	N.D.
Consumo giornaliero di gas (Q_{fuel})	kWh	8,109	15,175	N.D.
Consumo annuo di gas (AFC)	GJ	6	11	N.D.
Consumo giornaliero di energia elettrica (Q_{elec})	kWh	0,065	0,069	N.D.
Consumo annuo di energia elettrica (AEC)	kWh	14	15	N.D.
Livello della potenza sonora all'interno (LWA)	dB(A)	51	51	N.D.
Emissioni di ossidi di Azoto (Nox)	mg/kWh	33	33	N.D.
CARATTERISTICHE				
Tipologia	-	Camera stagna		
Tiraggio	-	Tiraggio forzato		
Accensione	-	Iono (elettrica)		
Controllo di fiamma	-	Ionizzazione		
Modulazione di fiamma	-	Elettronica		
Portata acqua calda $\Delta t=30^\circ$	litri/min	9,6	10,7	13,3
Portata termica nominale	kW	22,5	25,0	30,0
Potenza termica nominale	kW	20,16	22,45	27,90
ACQUA				
Campo di selezione temperatura acqua sanitario	$^\circ\text{C}$	36 - 65		
Pressione minima / nominale / massima	bar	0,2 / 2 / 10		
\varnothing attacchi acqua	-	1/2"	1/2"	1/2"
GAS				
Pressione nominale di alimentazione a metano	mbar	20	20	20
Pressione nominale di alimentazione GPL G30/G31	mbar	28-30 / 37	28-30 / 37	28-30 / 37
\varnothing attacco gas	-	3/4"	3/4"	3/4"
Temperatura fumi G20 / G30 / G31	$^\circ\text{C}$	120 / 121 / 124	128 / 123 / 129	N.D.
TUBO SCARICO FUMI E ASPIRAZIONE ARIA COASSIALI \varnothing 60/100				
Lunghezza massima	m	3,5	3,5	N.D.
Perdita per l'inserimento di una curva $45^\circ/90^\circ$	m	1 / 1,5	1 / 1,5	N.D.
TUBO SCARICO FUMI E ASPIRAZIONE ARIA SEPARATI \varnothing 80				
Lunghezza massima	m	15 + 15	15 + 15	N.D.
Perdita per l'inserimento di una curva $45^\circ/90^\circ$	m	1,2 / 1,7	1,2 / 1,7	N.D.
VALORI ELETTRICI				
Potenza assorbita	W	41		
Tensione di alimentazione	V/Hz	230/50		
Grado di protezione elettrica	-	IPX4D		
DIMENSIONI E PESO				
Dimensioni (HxLxP)	mm	642x340x237	642x340x237	640x400x240
Peso netto	kg	19	19	21
Versioni gas disponibili	-	Metano / GPL		

* Disponibilità da Ottobre 2018. I dati riferiti a questo modello sono provvisori.



RIELLO Mini LN

RIELLO S.p.A. - 37045 Legnago (VR)
tel. +39 0442 630111 - fax +39 0442 630371
www.riello.it

Poichè l'Azienda è costantemente impegnata nel continuo perfezionamento di tutta la sua produzione, le caratteristiche estetiche e dimensionali, i dati tecnici, gli equipaggiamenti e gli accessori, possono essere soggetti a variazione.

RIELLO