

CALDAIE MURALI

# NUOVA BENESSERE BENESSERE ECO

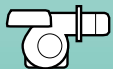

GRUPPI TERMICI



BRUCIATORI



CALDAIE MURALI



BOLLITORI E  
SCALDABAGNI



CLIMATIZZATORI



GENERATORI  
D'ARIA CALDA



CIRCOLATORI  
E ACCESSORI



ASSISTENZA  
TECNICA



CONSULENZA



# RIELLO

IL CLIMA  
PER OGNI TEMPO



# Nuova Benessere Benessere Eco

## LE CALDAIE PIÙ FACILI DA INSERIRE IN CASA

Le caldaie Riello "Nuova Benessere" e "Benessere Eco", grazie alle dimensioni notevolmente ridotte, sono facilmente collocabili in ogni parte della casa quali ripostigli, corridoi o sottoscala e possono essere facilmente inserite anche all'interno dei pensili della cucina.

... Un grande benessere racchiuso in un piccolo spazio.



## IL DESIGN DI MATTEO THUN PER ARREDARE LA CASA

Le caldaie murali "Nuova Benessere" e "Benessere Eco" sono caratterizzate da un design fortemente innovativo. La praticità, la semplicità di utilizzo e la funzionalità si abbinano alle linee sobrie ed eleganti, interpretando lo spazio in modo dinamico ed intelligente.

Il cruscotto ad oblò racchiude tutti i comandi per il funzionamento della caldaia, ciascuno dei quali segnala con la luce i vari stati di funzionamento. Un cruscotto fatto per comunicare con semplicità e chiarezza all'utente e che allo stesso tempo conferisce al prodotto la personalità di un moderno oggetto d'arredamento.

## **IL "TASTO BENESSERE" ENTRA IN UNA NUOVA DIMENSIONE**



### **TASTO BENESSERE PER UN COMFORT PERSONALIZZATO**

Ogni volta che si fa la doccia è difficile trovare la temperatura ideale miscelando l'acqua calda con quella fredda. Le caldaie murali "Nuova Benessere" e "Benessere Eco", grazie all'esclusivo TASTO BENESSERE, garantiscono l'erogazione dell'acqua calda alla temperatura ideale, senza sbalzi, per tutta la durata della doccia. Inoltre grazie alla manopola di selezione è possibile personalizzare la temperatura della propria doccia variandola di più o meno 4°C rispetto ai 40°C previsti dall'inserimento del Tasto Benessere.

### **TASTO RAPIDO PER RIDURRE I TEMPI DI ATTESA**

Grazie all'innovativo Tasto Rapido le caldaie "Nuova Benessere" e "Benessere Eco" mantengono lo scambiatore secondario sempre pronto all'erogazione di acqua calda sanitaria, riducendo i tempi di attesa dopo l'apertura del rubinetto... per un "Benessere" ancora più Rapido!

*Nuova Benessere  
Benessere Eco*

Completamente rinnovate nel design, le caldaie murali Riello "Nuova Benessere" e "Benessere Eco" sono la soluzione tecnologicamente più all'avanguardia per il riscaldamento e la produzione di acqua calda ad uso domestico. Facili da installare, semplicissime da usare, di dimensioni molto ridotte, queste caldaie sono in grado di soddisfare al meglio qualsiasi esigenza.



**UN NUOVO  
PRODOTTO  
CON GRANDI  
PRESTAZIONI**

Soluzioni tecnologiche estremamente innovative e un rivoluzionario cruscotto multifunzione.

**MODULAZIONE  
ELETTRONICA**

Continuità di fiamma sia in sanitario che in riscaldamento: razionale gestione delle accensioni e spegnimenti per ottimizzare il funzionamento e ridurre i consumi.



**LA CALDAIA CHE COMUNICA  
CON LA LUCE**

Curato nel design ed esclusivo per funzionalità e semplicità di utilizzo, il rivoluzionario cruscotto multifunzione gestisce e controlla il funzionamento della caldaia. La regolazione della temperatura del riscaldamento e dell'acqua calda sanitaria avviene tramite i due potenziometri, mentre il display centrale visualizza subito la temperatura misurata. In caso di non corretto funzionamento, il display digitale indica il codice dell'anomalia intercorsa, consentendo un intervento rapido e preciso da parte del servizio tecnico.

- LED GIALLO**  
mancanza acqua in caldaia
- LED VERDE**  
corretto funzionamento
- TASTO BENESSERE**
- POTENZIOMETRO  
BENESSERE**
- POTENZIOMETRO  
ACQUA SANITARIA**

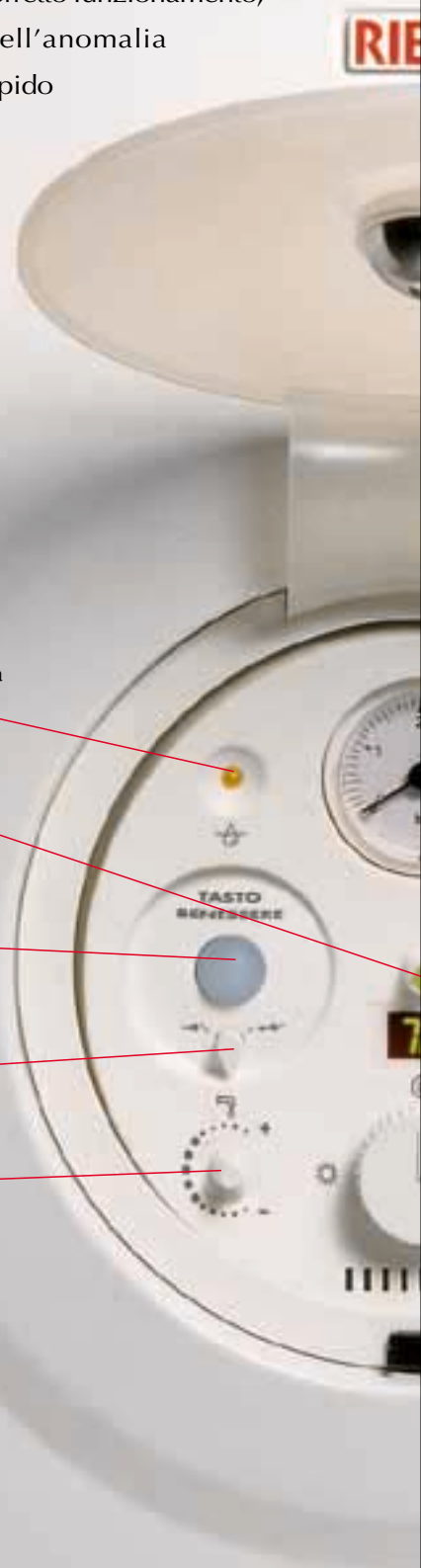

## LA CHIAREZZA IN TRE LED

Il verde del led centrale, sempre visibile, segnala il corretto funzionamento della caldaia. In caso di eventuali anomalie si accende la luce rossa oppure la luce gialla, anch'esse immediatamente individuabili attraverso l'oblò traslucido. Ad ogni tasto corrisponde una singola funzione.

RIELLO



IDROMETRO



LED ROSSO  
blocco per anomalia



TASTO RAPIDO

TASTO  
RAPIDO



DISPLAY DIGITALE  
codice guasti



SELETTORE FUNZIONI



POTENZIOMETRO  
RISCALDAMENTO



LED A BARRE  
espressione della potenza  
istantanea fornita



*Nuova Benessere*  
*BenessereEco*

## LA SICUREZZA RIELLO

Le caldaie Riello "Nuova Benessere" e "Benessere Eco" come tutti i prodotti Riello, usufruiscono di una capillare rete di Servizi d'Assistenza distribuita su tutto il territorio nazionale. Estremamente professionali e preparati, i tecnici Riello vi forniranno tutti i consigli e i servizi per l'acquisto, la manutenzione ed il controllo della caldaia.



## LA GAMMA NUOVA BENESSERE

Le caldaie Riello "Nuova Benessere" sono disponibili in 5 differenti modelli, con tre versioni di potenza di 24, 28 e 32 kW, per offrire sempre la soluzione più adeguata alle singole esigenze dell'utente.

Le caldaie Riello "Nuova Benessere" sono disponibili con camera di combustione stagna o aperta per il funzionamento a metano o a GPL.

## NUOVA BENESSERE: PRESTAZIONI ECCELLENTI CON LA TECNOLOGIA ARIA/GAS

L'attenzione alle esigenze del mercato ha portato allo sviluppo di una tecnologia veramente innovativa su tutti i modelli a camera stagna. Il nuovo sistema Riello ARIA/GAS (brevetto RIELLO) consente infatti di ottimizzare le prestazioni diminuendo i consumi. Questa nuova, rivoluzionaria tecnologia assicura un **rendimento costante del 90%** su tutto l'arco delle potenze, perché miscela in modo ottimale la quantità d'aria e di gas in funzione della potenza richiesta e quindi della necessità di calore nell'ambiente. In tal modo il nuovo sistema ARIA/GAS garantisce il massimo rendimento anche ai medi utilizzi, con un conseguente notevole risparmio d'energia, specialmente quando le caldaie funzionano a temperatura ridotta.

## DIAGRAMMA RENDIMENTI TECNOLOGIA ARIA/GAS NUOVA BENESSERE

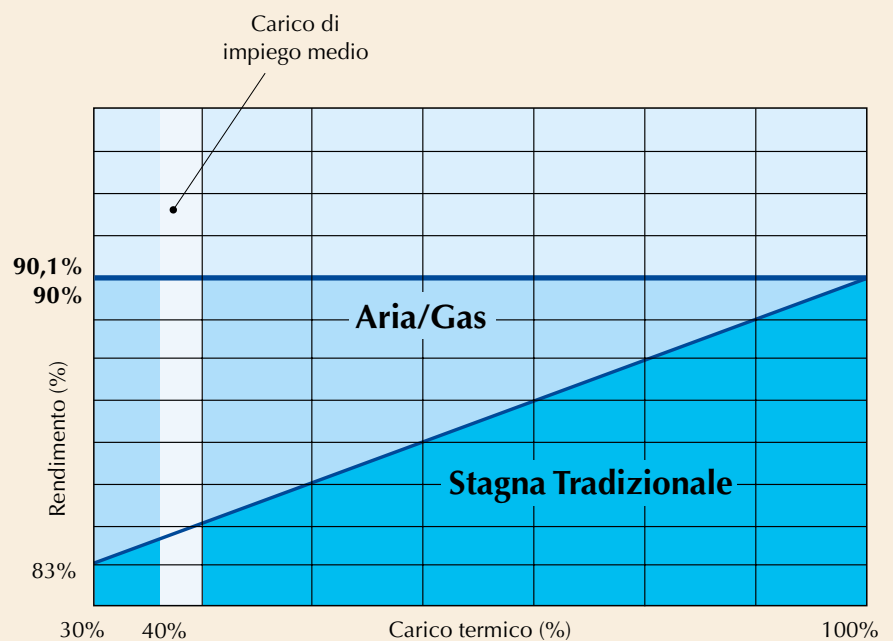

**Rendimento costante al 90%**  
**Ottime prestazioni, consumi ridotti**

## MENO EMISSIONI INQUINANTI GRAZIE A BENESSERE ECO

“Benessere Eco” rappresenta l’evoluzione di “Nuova Benessere” in termini di **basse emissioni inquinanti** e **rendimenti**.

“Benessere Eco” è caratterizzata infatti da uno speciale bruciatore premiscelato ad aria primaria che consente di limitare fortemente le emissioni inquinanti (NOx e CO).

### EMISSIONI INQUINANTI

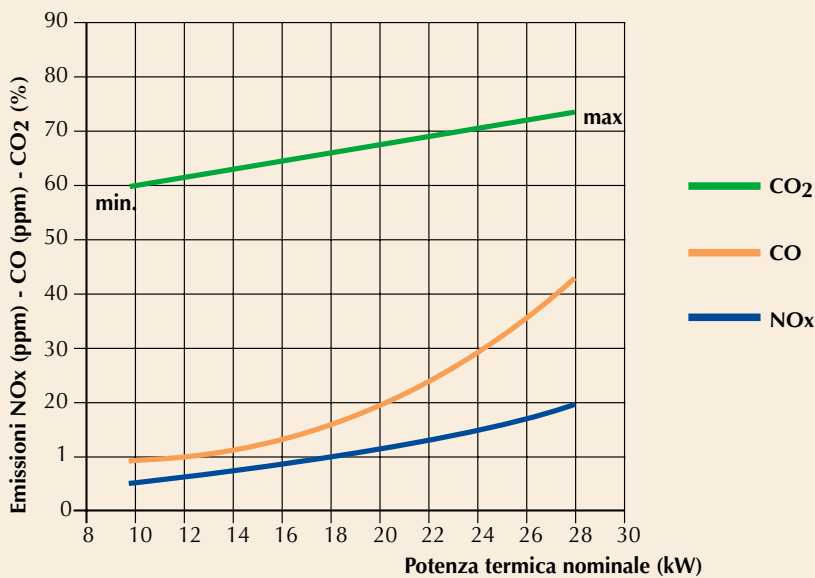

Valori massimi ammessi secondo il marchio di qualità BLAUER ENGEL

- 34 ppm NOx (60 mg/kWh)
- 56 ppm CO (60 mg/kWh)

Grazie al nuovo sistema di controllo della combustione, “Benessere Eco” è in grado di sviluppare un rendimento che ha portato al conseguimento delle **“3 stelle”**, massimo livello per le caldaie non condensanti, in conformità con la direttiva rendimenti CEE 92/42.

### RENDIMENTI

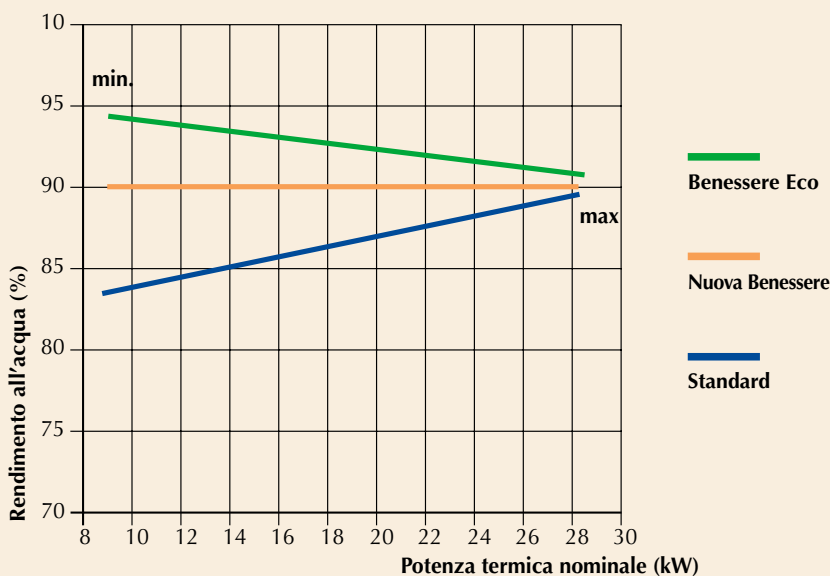

## LA GAMMA BENESSERE ECO

Le caldaie “Benessere Eco” sono disponibili in 3 modelli nelle potenze 24, 28 e 32 kW a camera di combustione stagna e accensione automatica per il solo funzionamento a metano.

★★★

Secondo la direttiva rendimenti CEE 92/42

## DIMENSIONI, INGOMBRI E TECNOLOGIA PER UNA SEMPLICE INSTALLAZIONE

Lo sforzo progettuale nello sviluppo del prodotto ha portato all'ottimizzazione del lay-out della caldaia e a una conseguente riduzione di peso e volumi complessivi.

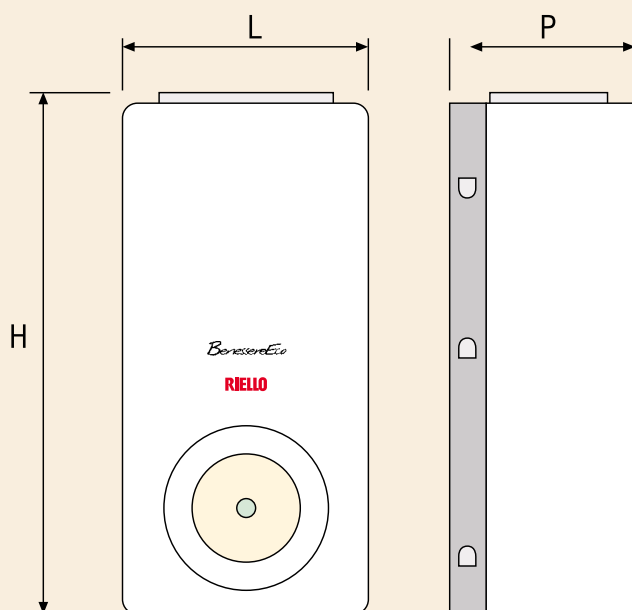

### NUOVA BENESSERE 24 KIS BENESSERE ECO 24 KIS

Altezza 820 mm (H)

Profondità 325 mm (P)

Larghezza 400 mm (L)

### NUOVA BENESSERE 28 KIS BENESSERE ECO 28 KIS

Altezza 820 mm (H)

Profondità 325 mm (P)

Larghezza 450 mm (L)

### NUOVA BENESSERE 32 KIS BENESSERE ECO 32 KIS

Altezza 820 mm (H)

Profondità 325 mm (P)

Larghezza 500 mm (L)

## E IN FASE DI INSTALLAZIONE...

La portata d'aria è misurata dal pressostato analogico che regola la velocità del ventilatore; non è più necessario, quindi, montare le flange aria o fumi nei condotti di evacuazione o aspirazione, generalmente necessarie quando la lunghezza dello scarico è al di sotto di 1 mt.

Il ventilatore inoltre è stato potenziato, consentendo così di aumentare la lunghezza dei sistemi di scarico e aspirazione del 45% rispetto alle caldaie standard (+ 1,5 m sul concentrico, 2+2 sullo sdoppiato).

*Nuova Benessere*  
*Benessere Eco*

Progettate secondo le più recenti normative le caldaie Riello "Nuova Benessere" e "Benessere Eco" vengono costruite in modernissimi stabilimenti certificati ISO 9002. La marcatura CE è un'ulteriore garanzia di qualità del prodotto a favore dell'utente.





## UNA RISPOSTA RAPIDA E SICURA L'EASY TESTER

“Nuova Benessere” è il primo prodotto Riello che dispone di un programma di verifica del funzionamento della caldaia.

EASY TESTER infatti è il programma che consente di testare la caldaia simulandone il funzionamento. Diventa quindi facile e rapido per il Servizio



Tecnico di Assistenza verificare il prodotto ed eventualmente intervenire senza indugi. EASY TESTER con il nuovo sistema di autodiagnosi consente di dare risposte rapide e sicure limitando le attese dell'utente, favorendo un tempestivo intervento.

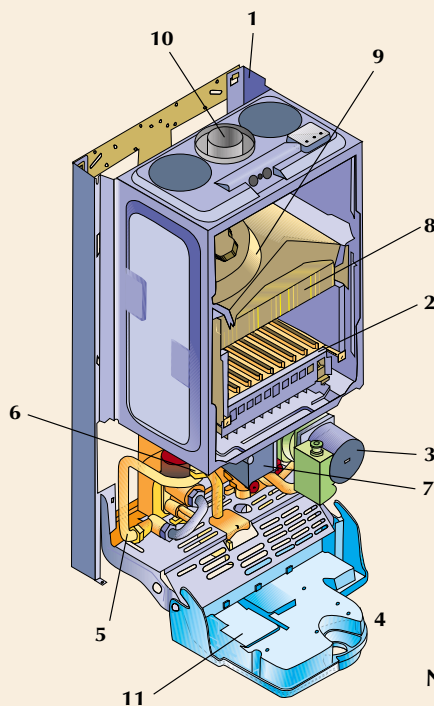

- 1 Telaio in acciaio alluminato e verniciato
- 2 Bruciatore
- 3 Circolatore con valvola sfiato
- 4 Pannello
- 5 Gruppo idraulico
- 6 Scambiatore a piastre per acqua sanitaria
- 7 Valvola gas con centralina
- 8 Scambiatore principale
- 9 Ventilatore
- 10 Prese analisi fumi
- 11 Sportello di accesso per collegamenti elettrici

Nuova Benessere a camera stagna

## MANUTENZIONE FACILITATA

La ricerca continua ha portato a risultati importanti in termini di manutenzione. Il lay-out interno semplificato consente una facile accessibilità ai componenti. L'attenzione a facilitare le operazioni di manutenzione si coglie dalla nuova cassa aria a sgancio rapido, al rubinetto di riempimento esterno facilmente raggiungibile e altri accorgimenti che mirano a limitare i tempi di intervento.

## ACCESSORI

**Kit rubinetti impianto di riscaldamento**  
(cod. 4047850)

**Kit rubinetti impianto di riscaldamento con filtro**  
(cod. 4047852)

**Kit disgiuntore idrico**  
(cod. 4047854)

**Kit per temperatura ridotta**  
(cod. 4047612)

**Kit gestione valvole di zona**  
(cod. 4047734)

**Kit circolatore alta prevalenza**  
(cod. 4047860)

**Vaso espansione I 10**  
(cod. 4047858)

**Pannello comandi a distanza**  
(cod. 4047736)

**Sonda esterna**  
(cod. 4047726)

**Sistemi per evacuazione fumi caldaie esistenti**  
(vedi accessori su Listocatalogo)

## DATI TECNICI

NUOVA BENESSERE	Camera di combustione Controllo di fiamma Modello Combustibile	aperta ionizzazione 24 K1			aperta ionizzazione 28 K1			stagna ionizzazione 24 K1S			stagna ionizzazione 28 K1S			stagna ionizzazione 32 K1S		
		G20	G30	G31	G20	G30	G31	G20	G30	G31	G20	G30	G31	G20	G30	G31
		II 2H3+	II 2H3+	II 2H3+	II 2H3+	II 2H3+	II 2H3+	II 2H3+	II 2H3+	II 2H3+	II 2H3+	II 2H3+	II 2H3+	II 2H3+	II 2H3+	II 2H3+
Portata termica	kW	26,7	31,9	26,3	31	34,9	26,3	31	34,9	26,3	31	34,9	26,3	31	34,9	
Potenza termica utile	kW	24,1	28,8	23,7	28	32	23,7	28	32	23,7	28	32	23,7	28	32	
Rendimento utile a Pn	%	88,5	90,3	90,1	90,3	91,5	90,1	90,3	91,5	90,1	90,3	91,5	90,1	90,3	91,5	
Rendimento utile al 30% di Pa*	%	87,9	87	94,5	87	93,3	87,9	87	93,3	87,9	87	93,3	87,9	87	93,3	
Temperatura fumi (Δt) (potenza massima)	°C	110	105	107	110	111	110	105	106	107	106	127	125	126	126	
Scarico concentrato (lunghezza max in linea retta)	m	-	-	5,75 <sup>(1)</sup>	-	-	5,75 <sup>(1)</sup>	-	4,90 <sup>(1)</sup>	5,75 <sup>(1)</sup>	-	4,90 <sup>(1)</sup>	5,75 <sup>(1)</sup>	-	3,40 <sup>(1)</sup>	
Scarico sdoppiato (lunghezza max in linea retta)	m	-	-	22+22 <sup>(1)</sup>	-	-	22+22 <sup>(1)</sup>	-	22+22 <sup>(1)</sup>	22+22 <sup>(1)</sup>	-	22+22 <sup>(1)</sup>	22+22 <sup>(1)</sup>	-	15+15 <sup>(1)</sup>	
Produzione acqua calda sanitaria Δt 30°C	l/min	11,5	13,8	11,3	13,8	15,3	11,3	13,4	15,3	11,3	13,4	15,3	11,3	13,4	15,3	
Portata minima a.c.s.	l/min	2	2	2,5	2	2,5	2,5	2,5	2,5	2,5	2,5	2,5	2,5	2,5	2,5	
Pressione sanitario minima/massima	bar	0,15/6	0,15/6	0,15/6	0,15/6	0,15/6	0,15/6	0,15/6	0,15/6	0,15/6	0,15/6	0,15/6	0,15/6	0,15/6	0,15/6	
Pressione massima di esercizio riscaldamento	bar	3	3	3	3	3	3	3	3	3	3	3	3	3	3	
Alimentazione elettrica	V/Hz	230 - 50	230 - 50	230 - 50	230 - 50	230 - 50	230 - 50	230 - 50	230 - 50	230 - 50	230 - 50	230 - 50	230 - 50	230 - 50	230 - 50	
Potenza elettrica assorbita massima	W	85	85	135	85	85	135	150	160	135	150	160	135	150	160	
Grado di protezione elettrica	IP	X4D	X4D	X4D	X4D	X4D	X4D	X4D	X4D	X4D	X4D	X4D	X4D	X4D	X4D	
Volume vaso di espansione (riscaldamento)	l	8	8	8	8	10	8	8	10	8	8	10	8	8	10	
Mandata / ritorno impianto	∅	3/4"	3/4"	3/4"	3/4"	3/4"	3/4"	3/4"	3/4"	3/4"	3/4"	3/4"	3/4"	3/4"	3/4"	
Entrata / uscita sanitario	∅	1/2"	1/2"	1/2"	1/2"	1/2"	1/2"	1/2"	1/2"	1/2"	1/2"	1/2"	1/2"	1/2"	1/2"	
Attacco gas	∅	3/4"	3/4"	3/4"	3/4"	3/4"	3/4"	3/4"	3/4"	3/4"	3/4"	3/4"	3/4"	3/4"	3/4"	
Raccordo camino - scarico concentrato	∅ mm	130	140	60/100	130	140	60/100	60/100	60/100	60/100	60/100	60/100	60/100	60/100	60/100	
Peso	Kg	37	39	39	37	39	39	41	45	39	41	45	39	41	45	

BENESSERE ECO	Camera di combustione Controllo di fiamma Modello Combustibile	stagna ionizzazione 24 K1S			stagna ionizzazione 28 K1S			stagna ionizzazione 32 K1S		
		G20	G30	G31	G20	G30	G31	G20	G30	G31
		II 2H3+	II 2H3+	II 2H3+	II 2H3+	II 2H3+	II 2H3+	II 2H3+	II 2H3+	II 2H3+
Portata termica	kW	26,3	30,8	34,9	26,3	30,8	34,9	26,3	30,8	34,9
Potenza termica utile	kW	23,9	28	32	23,9	28	32	23,9	28	32
Rendimento utile a Pn	%	90,87	93	91,7	90,87	93	91,7	90,87	93	91,7
Rendimento utile al 30% di Pa*	%	91,7	93,9	94,4	91,7	93,9	94,4	91,7	93,9	94,4
Scarico concentrato (lunghezza max in linea retta)	m	3,4 <sup>(1)</sup>	3,4 <sup>(1)</sup>	3,4 <sup>(1)</sup>	3,4 <sup>(1)</sup>	3,4 <sup>(1)</sup>	3,4 <sup>(1)</sup>	3,4 <sup>(1)</sup>	3,4 <sup>(1)</sup>	3,4 <sup>(1)</sup>
Scarico sdoppiato (lunghezza max in linea retta)	m	20 + 20 <sup>(1)</sup>	20 + 20 <sup>(1)</sup>	15 + 15 <sup>(1)</sup>	20 + 20 <sup>(1)</sup>	20 + 20 <sup>(1)</sup>	15 + 15 <sup>(1)</sup>	20 + 20 <sup>(1)</sup>	20 + 20 <sup>(1)</sup>	15 + 15 <sup>(1)</sup>
Produzione acqua calda sanitaria Δt 30°C	l/min	11,4	13,8	15,3	11,4	13,8	15,3	11,4	13,8	15,3
CO <sub>2</sub> (potenza massima/minima)	%	7,4 / 6,1	7,81 / 6,1	7,5 / 5,9	7,4 / 6,1	7,81 / 6,1	7,5 / 5,9	7,4 / 6,1	7,81 / 6,1	7,5 / 5,9
CO (potenza massima/minima)	ppm	70/15	43/15	50/20	70/15	43/15	50/20	70/15	43/15	50/20
NOx (potenza massima/minima)	ppm	40/15	24/15	35/10	40/15	24/15	35/10	40/15	24/15	35/10
Portata minima a.c.s.	l/min	2,5	2,5	2,5	2,5	2,5	2,5	2,5	2,5	2,5
Pressione sanitario minima/massima	bar	0,15/6	0,15/6	0,15/6	0,15/6	0,15/6	0,15/6	0,15/6	0,15/6	0,15/6
Pressione massima di esercizio riscaldamento	bar	3	3	3	3	3	3	3	3	3
Alimentazione elettrica	V/Hz	230 - 50	230 - 50	230 - 50	230 - 50	230 - 50	230 - 50	230 - 50	230 - 50	230 - 50
Potenza elettrica assorbita massima	W	145	150	160	145	150	160	145	150	160
Grado di protezione elettrica	IP	X4D	X4D	X4D	X4D	X4D	X4D	X4D	X4D	X4D
Volume vaso di espansione (riscaldamento)	l	8	8	10	8	8	10	8	8	10
Mandata / ritorno impianto	∅	3/4"	3/4"	3/4"	3/4"	3/4"	3/4"	3/4"	3/4"	3/4"
Entrata / uscita sanitario	∅	1/2"	1/2"	1/2"	1/2"	1/2"	1/2"	1/2"	1/2"	1/2"
Attacco gas	∅	3/4"	3/4"	3/4"	3/4"	3/4"	3/4"	3/4"	3/4"	3/4"
Raccordo camino - scarico concentrato	∅ mm	60/100	60/100	60/100	60/100	60/100	60/100	60/100	60/100	60/100
Peso	Kg	43	43	46	43	43	46	43	43	46

\* Pa: è la media aritmetica delle potenze max e min indicate, secondo norma europea EN297 : 1994/A2 : 1996  
<sup>(1)</sup> Il possibile utilizzo di condotti con maggiore lunghezza comporta una perdita di potenza della caldaia.



RIELLO S.p.A. - 37045 Legnago (VR)  
 Tel 0442630111 - Fax 044222378 - www.riello.it

Poiché l'Azienda è costantemente impegnata nel continuo perfezionamento di tutta la sua produzione, le caratteristiche estetiche e dimensionali, i dati tecnici, gli equipaggiamenti e gli accessori, possono essere soggetti a variazione.