



FAMILY ACQUA CONDENS

ISTRUZIONI PER L'UTENTE

RIELLO

Gentile cliente,

La ringraziamo per aver preferito una caldaia murale Family Condens **RIELLO**, un prodotto innovativo, moderno, di qualità e ad alto rendimento che Le assicurerà benessere, massima silenziosità e sicurezza per lungo tempo; tutto questo specialmente se affiderà la Sua caldaia ad un Servizio Tecnico di Assistenza **RIELLO** che è specificatamente preparato ed addestrato per mantenerla al massimo livello di efficienza, con minori costi di esercizio per Lei e che può disporre, in caso di necessità, di ricambi originali.

CONFORMITÀ

La caldaia Family Aqua Condens è conforme a:

- Direttiva 2009/142/CE in materia di apparecchi a gas
- Direttiva Rendimenti 92/42/CEE
- Direttiva Compatibilità Elettromagnetica 2004/108/CE
- Direttiva Bassa Tensione 2006/95/CE
- Direttiva 2009/125/CE Progettazione ecocompatibile dei prodotti connessi all'energia
- Direttiva 2010/30/UE Indicazione del consumo di energia mediante etichettatura
- Regolamento Delegato (UE) N. 811/2013
- Regolamento Delegato (UE) N. 813/2013
- Regolamento Delegato (UE) N. 814/2013

pertanto è titolare di marcatura CE



CERTIFICAZIONI

La caldaia FAMILY CONDENS è certificata:

- Rendimenti ★★★★★

GARANZIA

La caldaia Family Condens **RIELLO** che Lei ha acquistato, gode di una garanzia specifica a partire dalla data di convalida da parte del Servizio Tecnico di Assistenza **RIELLO** della Sua Zona.

La invitiamo quindi a rivolgersi tempestivamente al suddetto Servizio Tecnico **RIELLO** il quale, A TITOLO GRATUITO, effettuerà la messa in funzione della caldaia alle condizioni specificate nel CERTIFICATO DI GARANZIA, certificato che verrà fornito dal Servizio Tecnico di Assistenza contestualmente alla messa in funzione del prodotto.

Per informazioni sui prodotti ed i servizi forniti da Riello SpA contattare:

www.riello.it

Pagine Bianche alla voce Riello SpA

199 10 18 18 *

(* Il costo della chiamata da telefono fisso è di 14,25 centesimi di Euro al min Iva inclusa dal lunedì al venerdì dalle 8.00 alle 18.30 e sabato dalle 8.00 alle 13.00. Negli altri orari e nei giorni festivi il costo è di 5,58 centesimi di Euro al min Iva inclusa. Per chiamate da cellulare il costo è legato all'operatore utilizzato).

Questo libretto di istruzione, a Lei destinato, contiene importanti indicazioni e suggerimenti che Le chiediamo di osservare per utilizzare nel migliore dei modi la Sua caldaia.

Voglia gradire rinnovati ringraziamenti.

Riello S.p.A.

INDICE

1.1	Avvertenze generali.	4
1.2	Regole fondamentali di sicurezza.	5
1.3	Conoscere le caldaie	6
1.4	Messa in servizio.	8
1.5	Funzioni speciali.	12
1.6	Info	14
1.7	Display e codici anomalie	14
1.8	Manutenzione programmata periodica	17
1.9	Pulizia	18
1.10	Manutenzione	18
1.11	Informazioni utili	19

In particolari situazioni climatiche e funzionali (bassa temperatura esterna, elevata umidità relativa, esercizio al minimo di modulazione) si può verificare la parziale condensazione dei prodotti della combustione: il fenomeno, osservabile come FUMO BIANCO, alla estremità del condotto di scarico, è del tutto naturale e non modifica gli equilibri ecologici dell'Ambiente.

Il funzionamento dell'apparecchio non viene compromesso ed è, anzi, la più immediata evidenza dell'elevato grado di rendimento e del risparmio energetico ottenuto.

In alcune parti del libretto sono utilizzati i simboli:

 = per azioni che richiedono particolare cautela ed adeguata preparazione

 = per azioni che NON DEVONO essere assolutamente eseguite

1.1 Avvertenze generali

 Questo libretto ed anche quello per l'Installatore e per il Servizio Tecnico di Assistenza sono parte integrante della caldaia e di conseguenza dovranno essere conservati con cura e dovranno SEMPRE accompagnarla anche in caso di sua cessione ad altro proprietario o utente oppure di trasferimento su un altro impianto. In caso di loro danneggiamento o smarrimento ne richieda un altro esemplare al Servizio Tecnico di Assistenza **RIELLO** di Zona.



 L'installazione della caldaia deve essere effettuata da impresa abilitata ai sensi del D.M. 37 del 2008 che a fine lavoro rilasci al proprietario la dichiarazione di conformità di installazione realizzata a regola d'arte, cioè in ottemperanza alle Norme vigenti ed alle indicazioni fornite dalla **RIELLO** nel libretto per l'installatore a corredo del prodotto.





 La caldaia dovrà essere destinata all'uso previsto dalla **RIELLO** per il quale è stata espressamente realizzata.

 È esclusa qualsiasi responsabilità contrattuale ed extracontrattuale della **RIELLO** per danni causati a persone, animali o cose, da errori d'installazione, di regolazione e di manutenzione o usi impropri.

 In caso di fuoriuscite d'acqua chiudere l'alimentazione idrica ed avvisare con sollecitudine il Servizio Tecnico di Assistenza **RIELLO** oppure personale professionalmente qualificato.

 Verificare periodicamente che sul display non si accenda l'icona , che indica una pressione di caricamento non corretta.

 In caso contrario far intervenire il Servizio Tecnico di Assistenza **RIELLO** oppure personale professionalmente qualificato.

 Il non utilizzo della caldaia per un lungo periodo comporta l'effettuazione delle seguenti operazioni:



- premere . Il display visualizza la scritta "ENERGY FOR LIFE" e l'icona antigelo;
- posizionare l'interruttore generale dell'impianto su "spento";
- chiudere i rubinetti del combustibile e dell'acqua dell'impianto termico e sanitario;
- svuotare l'impianto termico e sanitario se c'è pericolo di gelo.

 La funzione antibloccaggio del circolatore si avvia dopo 24 ore di non funzionamento con il selettore di funzione in qualsiasi posizione.

 Per l'installazione si consiglia di rivolgersi a personale specializzato.

 Il prodotto a fine vita non dev'essere smaltito come un rifiuto solido urbano ma dev'essere conferito ad un centro di raccolta differenziata.

1.2 Regole fondamentali di sicurezza

Ricordiamo che l'utilizzo di prodotti che impiegano combustibili, energia elettrica ed acqua comporta l'osservanza di alcune regole fondamentali di sicurezza quali:

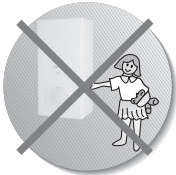
- 

È vietato l'uso della caldaia ai bambini ed alle persone inabili non assistite.
- È vietato azionare dispositivi o apparecchi elettrici quali interruttori, elettrodomestici, ecc. se si avverte odore di combustibile o di incombusti. In questo caso:

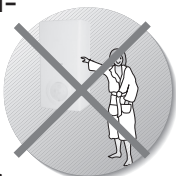
 - aerare il locale aprendo porte e finestre;
 - chiudere il dispositivo d'intercettazione combustibile;
 - fare intervenire con sollecitudine il Servizio Tecnico di Assistenza **RIELLO** oppure personale professionalmente qualificato.
- 

È vietato toccare la caldaia se si è a piedi nudi e con parti del corpo bagnate.
- È vietata qualsiasi operazione di pulizia, prima di aver scollegato la caldaia dalla rete di alimentazione elettrica posizionando l'interruttore generale dell'impianto su "spento".
- È vietato tirare, staccare, torcere i cavi elettrici fuoriuscenti dalla caldaia anche se questa è scollegata dalla rete di alimentazione elettrica.
- È vietato tappare o ridurre dimensionalmente le aperture di aerazione del locale di installazione, se sono presenti.
- È vietato lasciare contenitori e sostanze infiammabili nel locale dove è installata la caldaia.

- 

È vietato appoggiare sulla caldaia oggetti che possano essere causa di pericolo.
- 

È vietato scollegare la caldaia dalla rete di alimentazione elettrica e chiudere il rubinetto del gas se la temperatura può scendere sotto lo zero, in quanto il sistema antigelo di 1° livello (protezione fino a $-3\text{ }^{\circ}\text{C}$) verrebbe disabilitato.
- 

È vietato intervenire su elementi sigillati.
- 

È vietato occludere lo scarico della condensa.

1.3 Conoscere le caldaie

Family Aqua Condens è una caldaia murale a condensazione caratterizzata da una bassa emissione di inquinanti, studiata per produrre acqua calda per il riscaldamento di ambienti e per uso sanitario, disponendo di un bollitore in acciaio di 60 litri; è una caldaia ad accensione automatica con controllo di fiamma a ionizzazione e regolazione elettronica.

È predisposta per essere collegate al FAMILY Remote Control (accessorio fornito a richiesta). Per attivare FAMILY Remote Control è necessario premere il tasto Service (👉) posizionato sull'interfaccia di caldaia fino alla comparsa della scritta REMOTE CONTROL nella parte centrale del display.

Informazioni primarie/INTERFACCIA COMANDI

TASTO INFO

Attiva la funzione che permette di accedere ad alcune informazioni sul funzionamento della caldaia.

TASTO RIEMPIMENTO IMPIANTO INTELLIGENTE

Attiva la funzione riempimento impianto quando è necessario riportare la pressione al valore corretto. In caso di necessità di riempimento l'icona  si presenta lampeggiante.

TASTO MEMORY

Attiva la funzione Memory.

TASTO REGOLAZIONE TEMPERATURA RISCALDAMENTO

Permette di accedere alla regolazione della temperatura dell'acqua riscaldamento da effettuarsi mediante l'encoder.

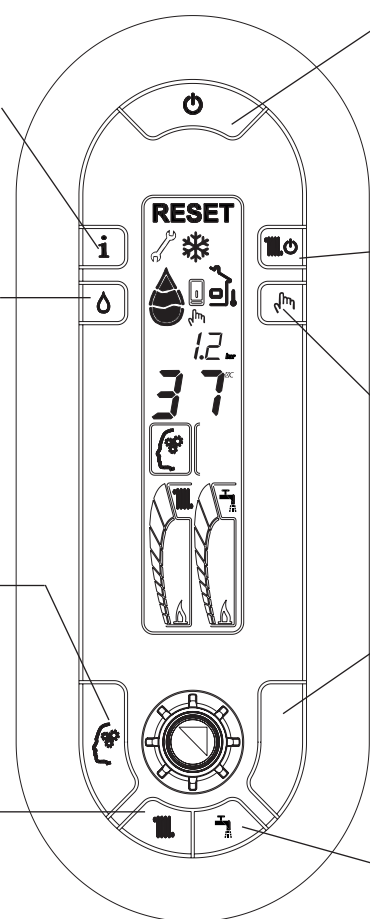

TASTO ON/OFF/RESET

Permette di:

- accendere la caldaia
- spegnere la caldaia
- ripristinare il funzionamento dopo un arresto per anomalia.

TASTO ON/OFF RISCALDAMENTO

Attiva/disattiva la funzione riscaldamento.

DEDICATO AL SERVICE

Attiva o disattiva il funzionamento in locale/FAMILY Remote Control.

ENCODER (MANOPOLA DI REGOLAZIONE)

Permette di aumentare o diminuire i valori preimpostati.

TASTO REGOLAZIONE TEMPERATURA SANITARIA

permette di accedere alla regolazione della temperatura dell'acqua sanitaria da effettuarsi mediante l'encoder.

Informazioni SECONDARIE/VISUALIZZAZIONE DISPLAY

ICONA RESET

Indica quando è necessario provvedere ad un ripristino del funzionamento.

RESET

ICONA ANTIGELO

Si visualizza lampeggiante quando è attiva la funzione Antigelo.

ICONA CHIAVE

Indica la presenza di un'anomalia.



ICONA SONDA ESTERNA

Si visualizza quando è collegata la sonda esterna.

ICONA RIEMPIMENTO IMPIANTO

Indica la funzione di caricamento semi-automatico.



PANNELLO COMANDI A DISTANZA

Si visualizza quando è collegato un pannello comandi a distanza

Visualizzazione della temperatura di funzionamento (sanitario o riscaldamento).



DEDICATO AL SERVICE

Valore di pressione dell'impianto di riscaldamento.

ICONA MEMORY

Si visualizza quando è attiva la funzione Memory.



ICONA SANITARIO

Lampeggiante indica una richiesta di acqua calda sanitaria

ICONA RISCALDAMENTO

Lampeggiante indica una richiesta di calore in ambiente



COMETA RISCALDAMENTO

Indica la posizione della temperatura riscaldamento impostata (posizione relativa rispetto al massimo e minimo).

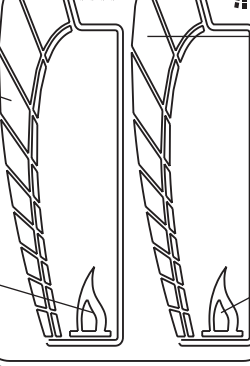

Fiammella sanitario accesa indica bruciatore acceso in seguito a richiesta di acqua calda sanitaria

Fiammella riscaldamento accesa indica bruciatore acceso in seguito a richiesta di calore in ambiente.

1.4 Messa in servizio

La prima messa in servizio della caldaia deve essere eseguita dal Servizio Tecnico di Assistenza **RIELO** dopodichè la caldaia potrà funzionare automaticamente. Si potrà però presentare la necessità di rimettere in funzione la caldaia senza coinvolgere il Servizio Tecnico: ad esempio dopo un periodo di assenza prolungata.

In questi casi dovranno essere effettuati i controlli e le operazioni seguenti:

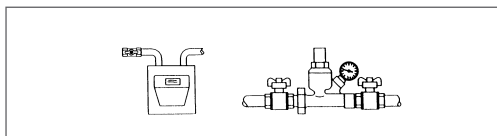

- Verificare che i rubinetti del combustibile e dell'acqua dell'impianto termico e sanitario siano aperti.
- Verificare lo stato funzionale degli apparecchi di filtrazione e/o trattamento dell'acqua di consumo.

Ad ogni alimentazione elettrica la caldaia inizia un ciclo automatico di sfiato della durata di circa 2 minuti. Sul display si visualizzano simultaneamente: 43 e . Premere il tasto per interrompere il ciclo di sfiato automatico.

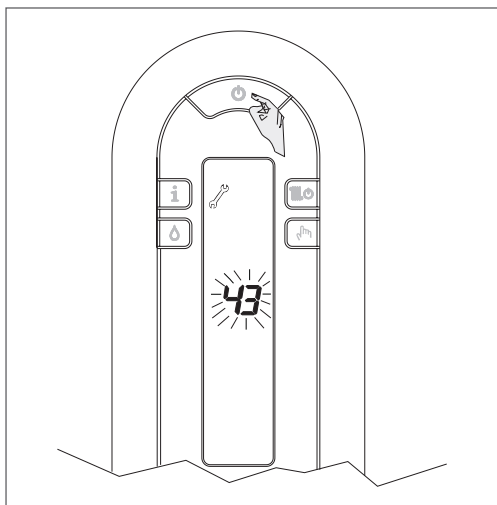

Se la verifica si è conclusa correttamente, alla fine del ciclo automatico di sfiato la caldaia è pronta per funzionare.

La caldaia si riaccende nello stato in cui si trovava prima dello spegnimento.

Se la caldaia si trovava nella funzione riscaldamento quando è stata spenta, si riaccenderà nella stessa funzione, se si trovava in stato OFF, il display visualizzerà ENERGY FOR LIFE.

Premere il tasto per attivare il funzionamento.

- Verificare sul display digitale che la pressione del circuito idraulico, a freddo, sia sempre compresa tra 1 bar e 1,5 bar.
- Regolare il termostato ambiente alla temperatura desiderata (~ 20°C) oppure, se l'impianto è dotato di cronotermostato, verificare che sia "attivo" e regolato (~ 20°C)
- Premere il tasto e ruotare l'encoder A in modo da selezionare la temperatura desiderata.

Sul display si illumineranno i digit grandi indicando il valore di temperatura scelta.

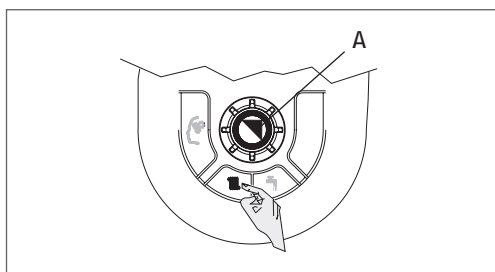

- Premere il tasto e ruotare l'encoder in modo da selezionare la temperatura desiderata.

Sul display si illumineranno i digit grandi indicando il valore di temperatura scelta.

Trascorsi alcuni secondi il display visualizzerà nuovamente la temperatura di mandata effettivamente rilevata dalla sonda di caldaia.

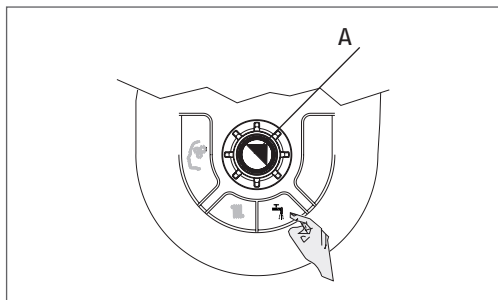

- Premere il tasto  per selezionare il tipo di funzionamento.

In base al tipo di funzionamento scelto il display visualizzerà la sola cometa sanitario (funzione riscaldamento disattivata), oppure entrambe le comete (funzione riscaldamento attivata).

Si potranno verificare le seguenti condizioni:

- se non c'è richiesta di calore la caldaia sarà in uno stato di "stand-by",
- se c'è richiesta di calore la caldaia si avvia e si accende una delle fiammelle in funzione del tipo di richiesta.

Il display indica la temperatura in caldaia o la temperatura dell'acqua calda sanitaria se l'accensione è dovuta ad una richiesta del sanitario.



La caldaia resterà in funzione fino a quando saranno raggiunte le temperature regolate, dopo di che si porrà in stato di "stand-by".

Nel caso si verificassero anomalie di accensione o di funzionamento, la caldaia effettuerà un "arresto di sicurezza"; sul display si visualizzerà un codice lampeggiante e compariranno, simultaneamente o no, le icone RESET e .

Per la descrizione dell'anomalia e per ripristinare le condizioni di avviamento consultare il paragrafo "Display e codici anomalie" e la tabella.

 Dopo un "arresto di sicurezza" attendere circa 10 secondi prima di ripristinare le condizioni di avviamento.

Regolazione della temperatura riscaldamento

Per regolare la temperatura dell'acqua di mandata è necessario premere il tasto regolazione temperatura riscaldamento .

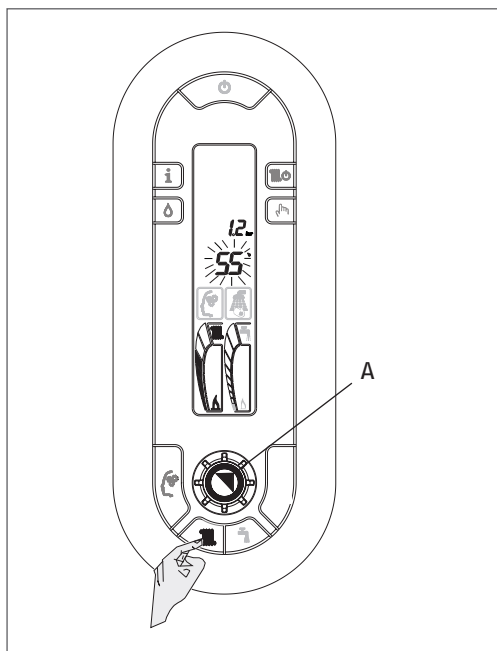

Sui due digit scomparirà la temperatura rilevata istantaneamente dalla sonda e ad apparirà, in modo lampeggiante, la temperatura precedentemente impostata.

Ruotando l'encoder A si potrà alzare o abbassare la temperatura.

Trascorsi 3 secondi dall'ultima modifica il valore viene automaticamente memorizzato e sul display appare nuovamente il valore rilevato istantaneamente dalla sonda.

La temperatura impostata viene visualizzata sia numericamente (es. 55°C) sia come illuminazione della cometa.

Durante la regolazione del riscaldamento passando dal valore minimo al valore massimo si incontra il settore in cui è attivo il sistema C.T.R.: Controllo Temperatura Riscaldamento (da 55°C a 65°C).

Il sistema C.T.R. gestisce autonomamente la temperatura di mandata adattando il funzionamento alle reali esigenze dell'abitazione.

Quando il fabbisogno calorico si prolunga, la temperatura di mandata aumenta consentendo un più rapido riscaldamento dell'ambiente.

Una volta raggiunto il comfort desiderato, il sistema riporta la temperatura di mandata al valore inizialmente impostato.

Tutto ciò garantisce minori consumi, minor formazione di calcare in caldaia e minori escursioni termiche nei radiatori.

Regolazione della temperatura riscaldamento con sonda esterna collegata

In caso di presenza della sonda esterna, il valore della temperatura di mandata viene scelto automaticamente dal sistema, che provvede ad adeguare rapidamente la temperatura ambiente in funzione delle variazioni della temperatura esterna.

Sul display viene visualizzata l'icona presenza sonda esterna e nella cometa riscaldamento viene acceso esclusivamente un segmento centrale.

Se si desiderasse modificare il valore della temperatura, aumentandolo o diminuendolo rispetto a quello automaticamente calcolato dalla scheda elettronica, procedere come segue:

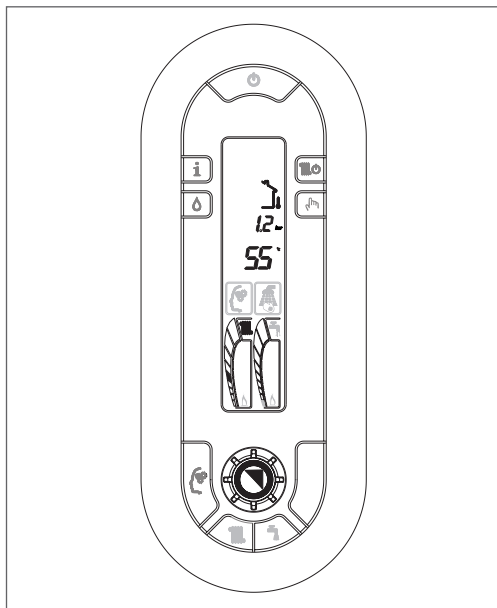

- premere il tasto regolazione temperatura riscaldamento , sui due digit apparirà il numero corrispondente al livello di comfort settato (impostazione di fabbrica)

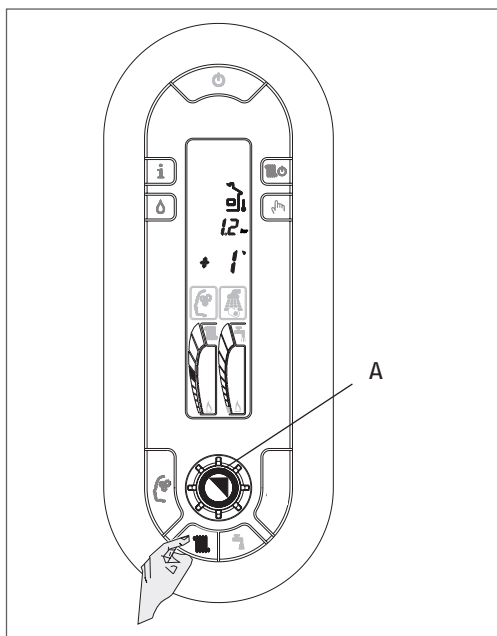

- ruotare l'encoder A per alzare o abbassare il livello di comfort scelto (sui due digit apparirà il numero +1, +2 ecc oppure -1, -2 ecc corrispondente al livello di comfort scelto).

Il segmento acceso nella cometa riscaldamento si alzerà o si abbasserà.

La possibilità di correzione è compresa tra - 5 e + 5 livelli di comfort.

Tali correzioni sono molto importanti nelle mezze stagioni dove il valore calcolato dalla curva potrebbe risultare troppo basso e pertanto il tempo di regimazione dell'ambiente troppo lungo.

Trascorsi 3 secondi dall'ultima modifica il valore viene automaticamente memorizzato e sul display appare nuovamente il valore rilevato istantaneamente dalla sonda.

Regolazione della temperatura sanitaria

Per regolare la temperatura dell'acqua calda sanitaria basta soltanto premere il tasto .

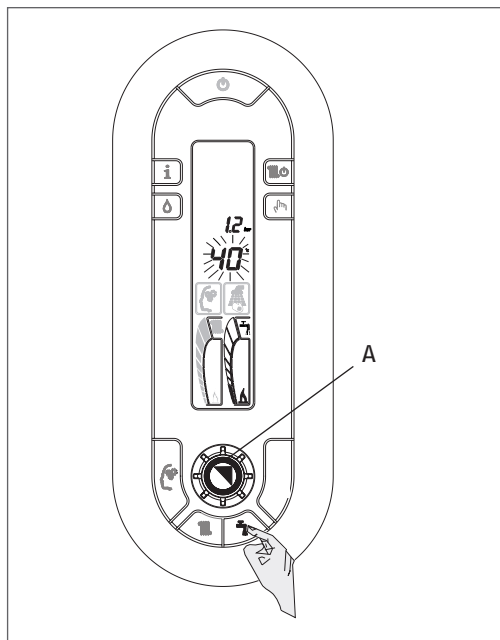

Sui due digit scomparirà la temperatura rilevata istantaneamente dalla sonda ed apparirà, in modo lampeggiante, la temperatura precedentemente impostata.

Ruotando l'encoder A, si potrà alzare o abbassare la temperatura.

Trascorsi 3 secondi dall'ultima modifica il valore viene automaticamente memorizzato e sul display appare nuovamente il valore rilevato istantaneamente dalla sonda.

La temperatura impostata viene visualizzata sia numericamente (es. 40°C) sia come illuminazione della cometa.

Il display visualizza la temperatura del bollitore solo quando l'icona sanitario lampeggia.

Il display indica la temperatura del bollitore se c'è una richiesta di calore dal sanitario. Pertanto alla fine di un ciclo di riscaldamento del bollitore l'icona rubinetto sulla cometa del sanitario si spegne e sul display viene visualizzata la temperatura di mandata, temperatura che potrà anche scendere molto al di sotto della temperatura dell'acqua calda sanitaria del bollitore.

Spegnimento temporaneo

In caso di assenze temporanee, fine settimana, brevi viaggi, ecc.:

- Premere .

Il display visualizza la scritta "ENERGY FOR LIFE" e l'icona antigelo.

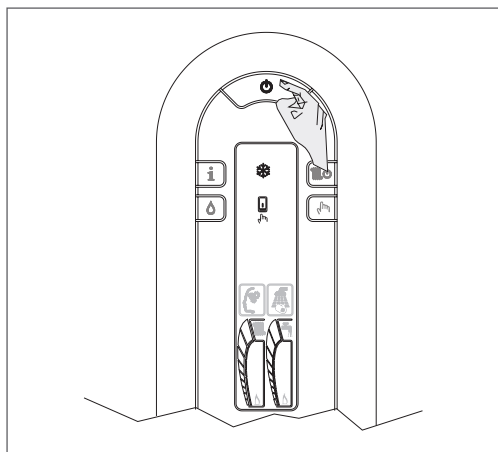

In questo modo lasciando attive l'alimentazione elettrica e l'alimentazione del combustibile, la caldaia è protetta dai sistemi:

- Antigelo: quando la temperatura dell'acqua di caldaia scende a 7°C si attiva il circolatore e, se necessario, il bruciatore alla minima potenza per riportare la temperatura dell'acqua a valori di sicurezza (35°C). Sul display si accende lampeggiante l'icona ❄️ che sta ad indicare che la funzione antigelo è attiva.
- Antibloccaggio circolatore: un ciclo di funzionamento si attiva ogni 24 h.

Spegnimento per lunghi periodi

In caso di non utilizzo della caldaia per un lungo periodo effettuare le seguenti operazioni:

- Premere .
Il display visualizza la scritta "ENERGY FOR LIFE" e l'icona antigelo

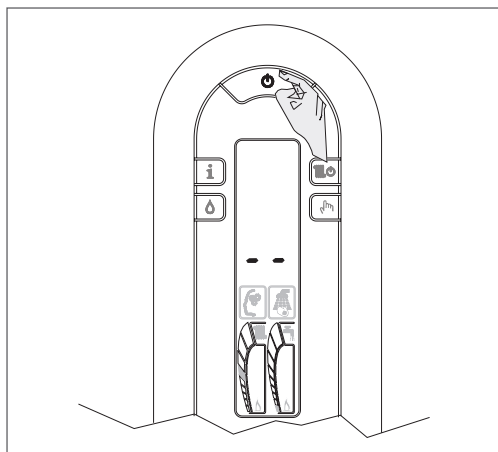

- Chiudere i rubinetti del combustibile e dell'acqua dell'impianto termico e sanitario.

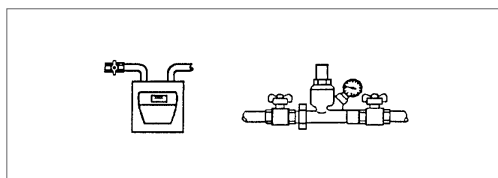

 In questo caso i sistemi antigelo e antibloccaggio sono disattivati. Svuotare l'impianto termico e sanitario se c'è pericolo di gelo.

 Il Servizio Tecnico di Assistenza **RIELLO** è a disposizione qualora la procedura sopra riportata non sia facilmente attuabile.

1.5 Funzioni speciali

TASTO MEMORY

Premendo il tasto  si attiva la funzione Memory, il display visualizza l'icona corrispondente.

La funzione Memory attiva un'intelligenza elettronica in riscaldamento

Memory riscaldamento

Attivando il tasto Memory la caldaia tiene conto del tempo che trascorre dall'accensione e dopo 10 minuti incrementa di 5°C la temperatura di mandata memorizzata.

Memory ripete il ciclo fino al raggiungimento della temperatura ambiente impostata sul termostato ambiente o fino al raggiungimento della temperatura massima ammessa.

Grazie a questa funzione automatica è possibile scegliere temperature di mandata più basse e al contempo abbattere i tempi messa a regime dell'ambiente.

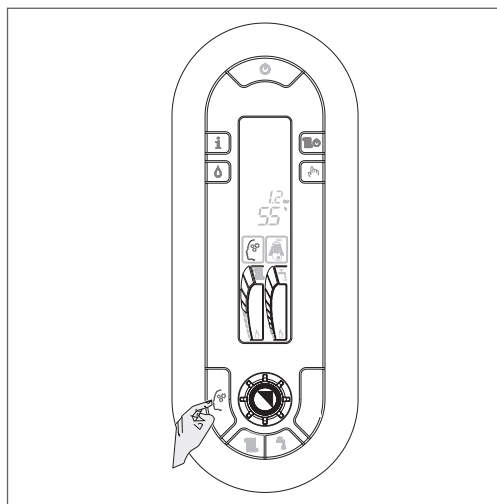

RIEMPIMENTO IMPIANTO INTELLIGENTE

Quando la pressione rilevata da Family scende al di sotto del livello di allarme si accende l'icona  e il tasto di riempimento impianto diviene attivabile.

Premendo il tasto  si attiva la funzione riempimento impianto intelligente.

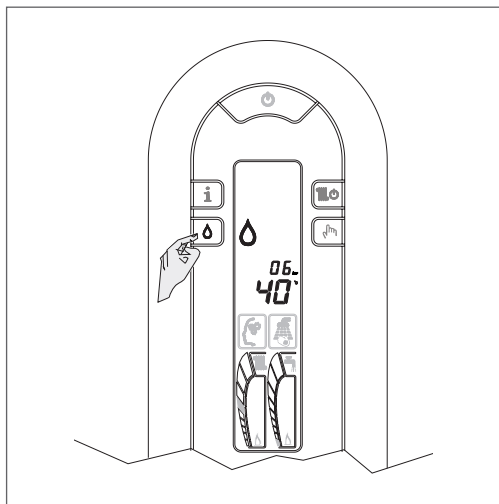

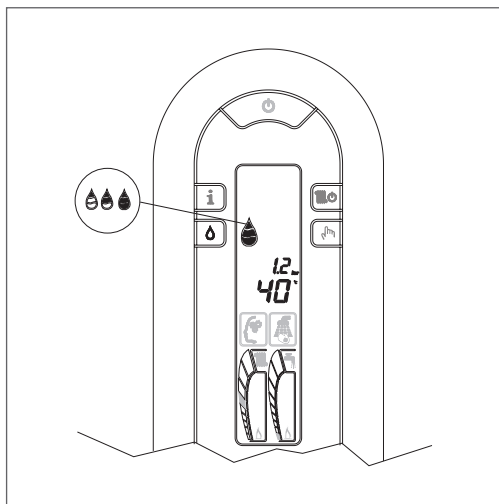

Dopo la pressione del tasto lo svolgimento del ciclo viene visualizzato con l'icona goccia che si riempie man mano .



Una volta concluso il ciclo di riempimento la goccia si spegne.

NOTA: Se il valore di pressione di carica dell'impianto scende al di sotto di un valore minimo di sicurezza, su display si visualizza l'anomalia 40 (vedi capitolo anomalie).

Procedere al ripristino premendo  e successivamente  per attivare la procedura di caricamento impianto.

Dopo il ripristino dell'anomalia 40, la caldaia effettua un ciclo automatico di sfiato della durata di circa 2 minuti e sul display si visualizzano simultaneamente: 43 e .

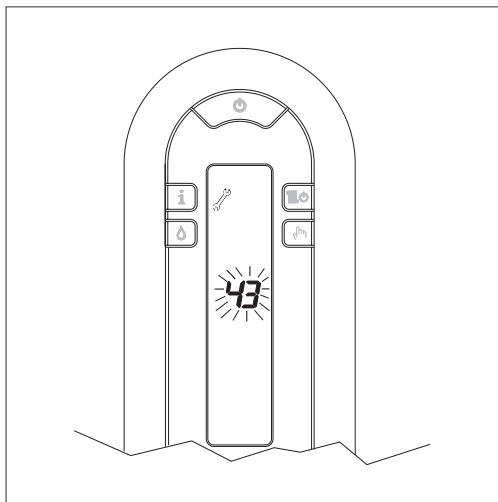

Premere il tasto  per interrompere il ciclo di sfiato automatico.

Alla fine della procedura di caricamento compare per qualche istante l'icona goccia piena che successivamente si spegne.

1.6 Info

Premendo il tasto **i** sul display si visualizza la scritta InFO.

Ruotando l'encoder A si visualizzano, in sequenza, le informazioni successivamente descritte.

Se il tasto **i** non viene premuto dopo 10 secondi il sistema esce automaticamente dalla funzione.

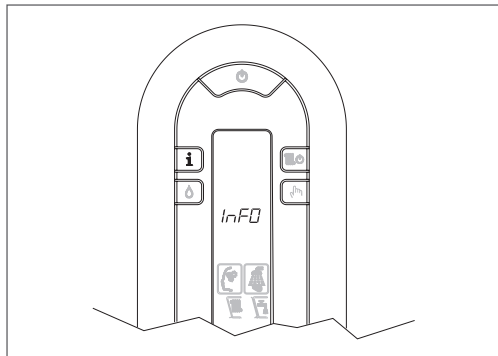

Lista info

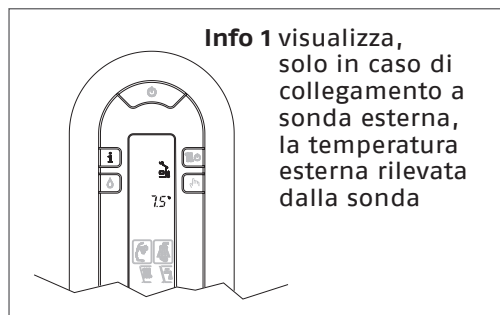

Info 1 visualizza, solo in caso di collegamento a sonda esterna, la temperatura esterna rilevata dalla sonda



Info 2 visualizza il valore di pressione dell'impianto accompagnato dal simbolo del riempimento

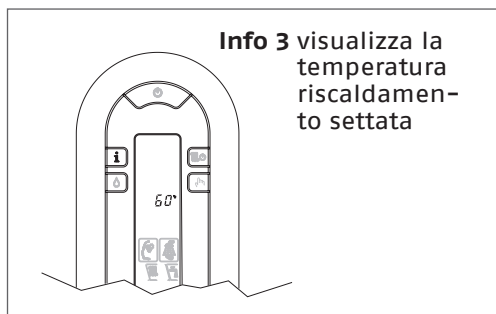

Info 3 visualizza la temperatura riscaldamento settata

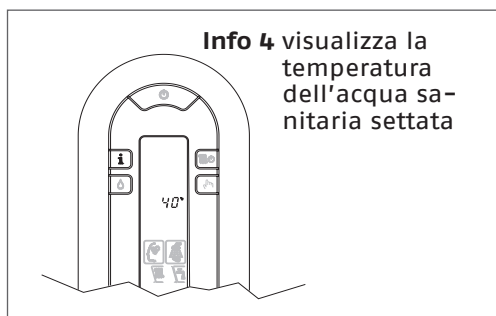

Info 4 visualizza la temperatura dell'acqua sanitaria settata

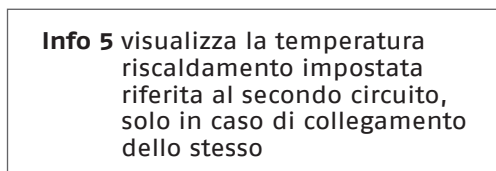

Info 5 visualizza la temperatura riscaldamento impostata riferita al secondo circuito, solo in caso di collegamento dello stesso

1.7 Display e codici anomalie

Dopo aver posizionato l'interruttore generale dell'impianto su "acceso" se la caldaia non si avvia, significa che manca alimentazione elettrica.

Verifica che:

- la spina di alimentazione dell'apparecchio, se presente, sia bene inserita
- l'interruttore generale dell'impianto si trovi in posizione "acceso"

! In caso di insuccesso fare intervenire il Servizio Tecnico di Assistenza **RIELLO**

Anomalie visualizzate dal display

Quando si presenta un'anomalia di funzionamento sul display si visualizzeran-

no un codice lampeggiante e compariranno, simultaneamente o no, le icone RESET e .

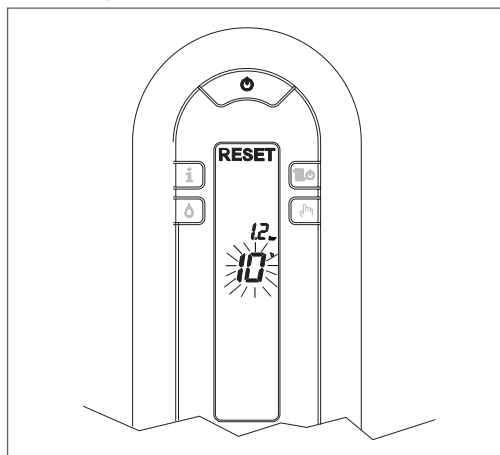

Attendere circa 10 secondi prima di ripristinare le condizioni funzionamento. Successivamente operare come segue:

1) Visualizzazione della sola icona 

La comparsa della  indica che è stata diagnosticata un'anomalia di funzionamento che la caldaia tenta di risolvere autonomamente (arresto temporaneo). Se la caldaia non riprende il regolare funzionamento sul display si possono presentare due casi:

caso A

scomparsa della , comparsa dell'icona RESET e di un diverso codice allarme. In questo caso procedere come descritto nel punto 2.

caso B

insieme alla  si visualizza l'icona RESET e un diverso codice allarme. In questo caso procedere come descritto nel punto 3.

Ripristino delle anomalie

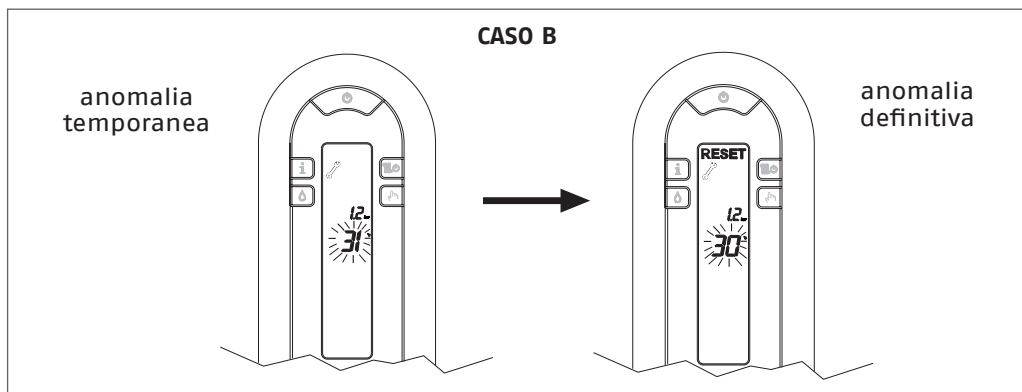
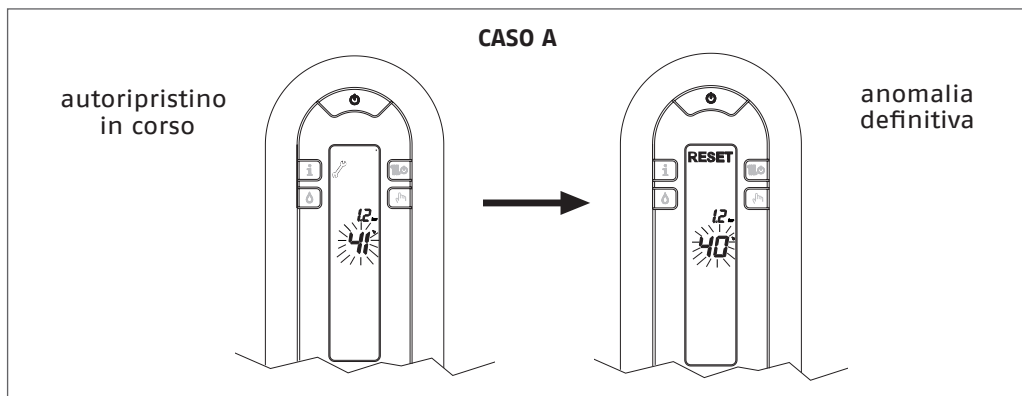

2) Visualizzazione della sola icona RESET

Premere il tasto  per ripristinare il funzionamento. Se la caldaia effettua la fase di accensione e riprende il regolare funzionamento, l'arresto è riconducibile ad una situazione casuale.

Il ripetersi di blocchi suggerisce l'intervento del Servizio Tecnico di Assistenza **RIELLO**.

3) Visualizzazione delle icone RESET e

È richiesto l'intervento del Servizio Tecnico di Assistenza **RIELLO**.

NOTA: Anomalia sonda circuito sanitario 60: il codice anomalia si visualizza solo in stand-by.

Anomalia J0 - J1 (anomalie di collegamenti a scheda): è richiesto l'intervento del Servizio Tecnico di Assistenza **RIELLO**.

DESCRIZIONE ANOMALIA	Codice allarme	Icona RESET	Icona 
BLOCCO MANCANZA FIAMMA (D)	10	SI	NO
FIAMMA PARASSITA (T)	11	NO	SI
RITENTATIVO IN ATTO (T)	12	NO	NO
PRESSIONE MINIMA INGRESSO GAS (T)	13	NO	SI
PRESSIONE MINIMA INGRESSO GAS (D)	14	SI	NO
TERMOSTATO LIMITE (D)	20	SI	NO
SONDA FUMI CORTO CIRCUITO (D)	21	SI	SI
SONDA MANDATA TEMPERATURA LIMITE (D)	24	SI	NO
SONDA MANDATA TEMPERATURA LIMITE (T)	25	NO	SI
SONDA RITORNO TEMPERATURA LIMITE (D)	26	SI	NO
SONDA RITORNO TEMPERATURA LIMITE (T)	27	NO	SI
DIFFERENZIALE Sonda RITORNO-MANDATA (D)	28	SI	SI
SONDA FUMI SOVRATEMPERATURA (D)	29	SI	SI
VENTILATORE (inizio ciclo) (D)	34	SI	NO
VENTILATORE IN CICLO (alto numero giri) (D)	37	SI	SI
PRESSIONE IMPIANTO INSUFFICIENTE (D**)	40	SI	NO
PRESSIONE IMPIANTO INSUFFICIENTE (T**)	41	NO	SI
TRASDUTTORE PRESSIONE ACQUA (D)	42	SI	SI
SCHEDA ELETTRONICA (D)	50-59	SI	SI
SONDA SANITARIO 1 (T) (°)	60	NO	SI
ALLARME MINIACCUMULO (non visualizzabile su questo modello)	65	SI	SI
SONDA PRIMARIO CORTO CIRCUITO/APERTA (D)	70	SI	SI
SONDA MANDATA SOVRATEMPERATURA (T)	71	NO	NO
SONDA RITORNO CORTO CIRCUITO/APERTA (D)	72	SI	SI
ASSENZA Sonda RISCALDAMENTO SECONDO IMPIANTO	75	NO	SI

TERMOSTATO BASSA TEMPERATURA (T)	77	NO	SI
DIFFERENZIALE MANDATA/RITORNO (T)	78	NO	SI
DIFFERENZIALE MANDATA/RITORNO (D)	79	SI	NO
ANOMALIA DI SISTEMA (D)	80	SI	SI
ANOMALIA DI SISTEMA (T)	81	NO	SI
ANOMALIA DI SISTEMA (D)	82	SI	SI
ANOMALIA DI SISTEMA (T)	83	NO	SI
SEGNALE DI STOP CALDAIA INVIATO AI DISPOSITIVI OT (non visualizzabile su questo modello)	89	-	-
PULIZIA SCAMBIATORE PRIMARIO (-)	91 (-)	NO	SI
MANCANZA COLLEGAMENTO TRA INTERFACCIA E SCHEDA PRINCIPALE	J0	-	-
MANCANZA COLLEGAMENTO CON PANNELLO COMANDI A DISTANZA	J1	-	-

La visualizzazione di 43 e  sta ad indicare l'attivazione del ciclo di sfiato automatico della durata di circa 2 minuti. Per ulteriori dettagli riferirsi al paragrafo "Messa in servizio".

(D) Definitiva

(T) Temporanea. In questo stato di funzionamento la caldaia tenta di risolvere autonomamente l'anomalia

(°) Vedi NOTA nella pagina precedente

(**) Nel caso si presentino questi due errori verificare la pressione indicata dall'idrometro.

Se la pressione è insufficiente (< 0,4 bar, campo rosso) procedere con le operazioni di riempimento descritte nel capitolo "Caricamento e svuotamento impianti".

Se la pressione di impianto è sufficiente (> 0,6 bar, campo azzurro) il guasto è dovuto a mancanza di circolazione acqua. Contattare il Servizio Tecnico di Assistenza.

(-) Contattare il Servizio Tecnico di Assistenza.

1.8 Manutenzione programmata periodica

2° anno	Operazioni	1° anno
Controllo componenti di tenuta	●	●
Pulizia scambiatore primario lato fumi	●	●
Pulizia camera combustione, ventilatore e venturi	●	●
Verifica dispositivi di sicurezza acqua e gas	●	●
Verifica della portata del gas ed eventuale regolazione	●	●
Verifica del tiraggio e del condotto fumi	●	●
Pulizia bruciatore e verifica efficienza accensione	●	●
Controllo funzionamento idraulico	●	●
Analisi combustione	■	●
Verifica e lubrificazione componenti gruppo idraulico	■	●
Verifica tenuta impianto	■	●
Lavaggio scambiatore	■	●

Controllo efficienza componenti elettrici ed elettronici	■	●
Efficienza ventilatore (solo versioni camera stagna)	●	●
Verifica sistema scarico condensa	●	●
Verifica neutralizzatore condensa (se installato)	●	●

NOTA: le operazioni di manutenzione sopra indicate, in accordo con le norme vigenti, devono essere ripetute con cadenza biennale

1.9 Pulizia

Le uniche pulizie che consigliamo di effettuare, sono quelle della pannellatura esterna della caldaia da effettuarsi solo con panni inumiditi con acqua e sapone. Nel caso di macchie tenaci inumidire il panno con una miscela al 50% di acqua ed alcool denaturato o con prodotti specifici.

⊖ Non utilizzare carburanti e/o spugne intrise con soluzioni abrasive o detersivi in polvere.

⊖ È vietata qualsiasi operazione di pulizia prima di aver scollegato la caldaia dalle rete di alimentazione elettrica posizionando l'interruttore generale dell'impianto su "spento".

1.10 Manutenzione

Desideriamo ricordare che il DPR 16 Aprile 2013 n° 74 obbliga il responsabile della caldaia a far eseguire, da personale professionalmente qualificato, la manutenzione periodica.

Il Servizio Tecnico di Assistenza **RIELLO** può adempiere a questo importante obbligo legislativo ed anche darle importanti informazioni sulla possibilità di contratto di manutenzione programmata che, a nostro avviso, significa:

- maggiore sicurezza;
- rispetto delle Leggi oggi in vigore;
- la tranquillità di non incorrere in onerose sanzioni in caso di controlli.

RIELLO S.p.A. - 37045 Legnago (VR)
tel. +39 0442 630111 - fax +39 0442 22378
www.riello.it

Poiché l'Azienda è costantemente impegnata nel continuo perfezionamento di tutta la sua produzione, le caratteristiche estetiche e dimensionali, i dati tecnici, gli equipaggiamenti e gli accessori, possono essere soggetti a variazione.

RIELLO