

## FLOOR-TYPE AIR CONDITIONERS

### INDOOR UNIT

MFZ-KJ25VE MFZ-KJ35VE



CE

English is original.

Übersetzung des  
Originals

Traduction du texte  
d'origine

Vertaling van het  
origineel

Traducción del  
original

Traduzione  
dell'originale

Μετάφραση του  
αρχικού

Tradução do  
original

Oversættelse af  
den originale tekst

Översättning från  
originalet

Orijinalin çevirisi

Перевод  
оригинала

#### OPERATING INSTRUCTIONS

For user

- To use this unit correctly and safely, be sure to read these operating instructions before use.

#### BEDIENUNGSANLEITUNG

Für den Anwender

- Für einen sicheren und ordnungsgemäßen Gebrauch des Geräts unbedingt diese Bedienungsanleitung vor der Inbetriebnahme durchlesen.

#### NOTICE D'UTILISATION

A l'attention des clients

- Pour avoir la certitude d'utiliser cet appareil correctement et en toute sécurité, veuillez lire cette notice d'instructions avant de mettre le climatiseur sous tension.

#### BEDIENINGSINSTRUCTIES

Voor de klant

- Om dit apparaat correct en veilig te kunnen gebruiken moet u deze bedieningsinstructies voor gebruik eerst doorlezen.

#### MANUAL DE INSTRUCCIONES

Para los clientes

- Para utilizar esta unidad de forma correcta y segura, lea previamente estas instrucciones de funcionamiento.

#### LIBRETTO D'ISTRUZIONI

Per gli utenti

- Per utilizzare correttamente ed in tutta sicurezza questo apparecchio, leggere il presente libretto d'istruzioni prima dell'uso.

#### ΟΔΗΓΙΕΣ ΛΕΙΤΟΥΡΓΙΑΣ

Για το χρήστη

- Για να χρησιμοποιήσετε αυτή τη μονάδα σωστά και με ασφάλεια, βεβαιωθείτε ότι έχετε διαβάσει αυτό το εγχειρίδιο οδηγιών πριν από τη χρήση.

#### INSTRUÇÕES DE OPERAÇÃO

Para o utilizador

- Para utilizar esta unidade correctamente e com segurança, certifique-se de que lê estas instruções de operação antes da utilização.

#### BETJENINGSVEJLEDNING

Til kunden

- Læs denne betjeningsvejledningen før brug, så enheden bruges korrekt og sikkert.

#### BRUKSANVISNING

För användaren

- Läs bruksanvisningen innan enheten tas i bruk så att den används säkert och på rätt sätt.

#### ÇALIŞTIRMA TALİMATLARI

Kullanıcı için

- Bu üniteyi doğru ve güvenli bir biçimde kullanmak için, kullanmadan önce bu işletim talimatlarını okuduğunuzdan emin olun.

#### ИНСТРУКЦИИ ПО ЭКСПЛУАТАЦИИ

Для пользователя

- В целях правильной и безопасной эксплуатации данного устройства обязательно перед его использованием прочтите настоящее руководство по эксплуатации.

English

Deutsch

Français

Nederlands

Español

Italiano

Ελληνικά

Português

Dansk

Svenska

Türkçe

Русский



# SOMMARIO

■ PRECAUZIONI PER LA SICUREZZA	1
■ SMALTIMENTO	2
■ NOMI DELLE VARIE PARTI	3
■ PREPARATIVI PER L'USO	3
■ SELEZIONE DELLE MODALITÀ DI FUNZIONAMENTO	4
■ REGOLAZIONE DELLA VELOCITÀ DEL VENTILATORE E DELLA DIREZIONE DEL FLUSSO D'ARIA	5
■ FUNZIONE i-save	6
■ FUNZIONAMENTO "ECONO COOL"	6
■ FUNZIONAMENTO CON IL TIMER (TIMER ACCENSIONE/SPEGNIMENTO)	6
■ FUNZIONE WEEKLY TIMER (TIMER SETTIMANALE)	7
■ PULIZIA	8
■ IN CASO DI PROBLEMI	9
■ SE SI PREVEDE DI NON UTILIZZARE IL CONDIZIONATORE PER UN LUNGO PERIODO	10
■ POSIZIONE DI INSTALLAZIONE E COLLEGAMENTI ELETTRICI	10
■ SPECIFICHE	10







## PRECAUZIONI PER LA SICUREZZA



- Dato che il prodotto contiene parti in movimento e parti attraversate da tensione di livello pericoloso, leggere attentamente le seguenti "Precauzioni per la sicurezza" prima dell'uso.
- Le seguenti norme sono importanti per la vostra sicurezza ed è quindi imperativo seguirle.
- Dopo aver letto il presente libretto, conservarlo a portata di mano insieme al manuale di installazione, in modo da poterlo consultare facilmente in caso di necessità.



### Simboli precauzionali e relativi significati

-  **AVVERTENZA:** Esiste un'alta probabilità che un uso scorretto provochi lesioni gravi o mortali.
-  **ATTENZIONE:** L'uso scorretto può causare lesioni gravi in determinate circostanze.



### Significati dei simboli usati in questo manuale



-  : Non fare assolutamente.
-  : Seguire imperativamente le istruzioni.
-  : Non inserire le dita o oggetti appuntiti.
-  : Non salire sull'unità interna o esterna, né poggiarvi oggetti.
-  : Pericolo di scosse elettriche. Fare attenzione.
-  : Ricordarsi di scollegare la spina d'alimentazione dalla presa di corrente.
-  : Ricordarsi di togliere la corrente.

 <b>AVVERTENZA</b>	
	<p><b>Non collegare il cavo di alimentazione ad un punto intermedio, né utilizzare cavi di prolunga o collegare più dispositivi ad una stessa presa CA.</b></p> <ul style="list-style-type: none"> <li>• Vi è altrimenti un rischio di surriscaldamento, incendio o scosse elettriche.</li> </ul>
	<p><b>La spina del cavo di alimentazione deve essere ben pulita ed inserita saldamente nella presa.</b></p> <ul style="list-style-type: none"> <li>• Una spina sporca può provocare incendi o scosse elettriche.</li> </ul>
	<p><b>Non avvolgere, tirare, danneggiare, modificare o riscaldare il cavo di alimentazione, né appoggiare oggetti pesanti su di esso.</b></p> <ul style="list-style-type: none"> <li>• Vi è altrimenti un rischio d'incendio o di scosse elettriche.</li> </ul>
	<p><b>Non SPEGNERE/ACCENDERE l'interruttore di circuito, né scollegare/collegare la spina di alimentazione durante il funzionamento.</b></p> <ul style="list-style-type: none"> <li>• Queste operazioni possono provocare scintille che possono a loro volta dar luogo ad incendi.</li> <li>• Dopo aver SPENTO l'unità interna con il telecomando, non dimenticare di SPEGNERE l'interruttore o di staccare la spina di alimentazione.</li> </ul>
	<p><b>Non esporsi direttamente al flusso d'aria fresca per lungo tempo.</b></p> <ul style="list-style-type: none"> <li>• Potrebbe non far bene alla salute.</li> </ul>
	<p><b>Per l'installazione, lo spostamento, lo smontaggio, la modifica o la riparazione dell'unità è richiesto l'intervento di un tecnico.</b></p> <ul style="list-style-type: none"> <li>• Un uso improprio del condizionatore d'aria può dar luogo a incendi, scosse elettriche, lesioni personali o perdite d'acqua, ecc. Consultare il proprio concessionario.</li> <li>• Nel caso in cui il cavo di alimentazione fosse danneggiato, andrebbe sostituito da parte del produttore o da un suo tecnico, al fine di evitare qualsiasi rischio.</li> </ul>
	<p><b>Quando si installa o si riposiziona l'unità, nonché quando se ne esegue la manutenzione, accertarsi che nessuna sostanza oltre il refrigerante specificato (R410A) penetri nel circuito refrigerante.</b></p> <ul style="list-style-type: none"> <li>• La presenza di sostanze estranee come l'aria potrebbe provocare un anomalo aumento della pressione, con conseguente rischio di esplosione o lesioni personali.</li> <li>• L'uso di refrigeranti diversi rispetto a quello specificato per il sistema darà luogo a guasti meccanici, malfunzionamenti del sistema o avaria dell'unità. Nell'ipotesi più grave, ciò potrebbe gravemente compromettere la sicurezza d'uso del prodotto.</li> </ul>

	<p>Questo apparecchio non è destinato ad essere utilizzato da persone (bambini compresi) dalle capacità fisiche, sensorie o mentali ridotte, o senza esperienza e conoscenze, a meno che tali persone non siano state specificamente istruite all'uso dell'apparecchio dalla persona responsabile della loro sicurezza.</p> <p><b>Sorvegliare i bambini per evitare che giochino con l'apparecchio.</b></p>
 	<p><b>Non inserire le dita, matite o altri oggetti nella presa o nell'uscita d'aria del condizionatore.</b></p> <ul style="list-style-type: none"> <li>• Si rischiano altrimenti lesioni, in quanto il ventilatore interno gira molto velocemente durante il funzionamento.</li> </ul>
 	<p><b>In caso di situazioni anomale (se si avverte per esempio odore di bruciato), spegnere il condizionatore e staccare la spina di alimentazione o SPEGNERE l'interruttore.</b></p> <ul style="list-style-type: none"> <li>• La prosecuzione del funzionamento in condizioni anomale può dar luogo a problemi di funzionamento, incendi o scosse elettriche. In questo caso, rivolgersi al rivenditore.</li> </ul>
	<p><b>Se il condizionatore non raffredda o non riscalda, è possibile che vi sia una perdita di refrigerante. In questo caso, rivolgersi al rivenditore. Se la riparazione prevede che l'unità sia ricaricata di refrigerante, chiedere informazioni al tecnico della manutenzione.</b></p> <ul style="list-style-type: none"> <li>• Il refrigerante utilizzato nel condizionatore è sicuro. Di norma, non si producono perdite. Tuttavia, qualora il refrigerante dovesse fuoriuscire e venire a contatto con una fonte di calore come un generatore d'aria calda, una stufa al kerosene o un fornello da cucina, si formerà un gas nocivo.</li> </ul> <p><b>L'utente non deve mai tentare di lavare internamente l'unità interna. Per l'eventuale pulizia della parte interna dell'unità, rivolgersi al proprio concessionario.</b></p> <ul style="list-style-type: none"> <li>• L'impiego di detersivi non idonei potrebbe danneggiare le parti in plastica all'interno dell'unità, con conseguenti possibili perdite d'acqua. L'eventuale contatto del detersivo con i componenti elettrici o il motore, causa anomalie e la generazione di fumo o incendi.</li> </ul>
 <b>ATTENZIONE</b>	
	<p><b>Non toccare la presa d'aria o le alette di alluminio dell'unità interna/esterna.</b></p> <ul style="list-style-type: none"> <li>• Si rischiano altrimenti lesioni.</li> </ul> <p><b>Non utilizzare insetticidi o spray infiammabili sull'unità.</b></p> <ul style="list-style-type: none"> <li>• Si rischia altrimenti di provocare incendi o deformazioni delle finiture dell'unità.</li> </ul>





# PRECAUZIONI PER LA SICUREZZA

 <b>ATTENZIONE</b>	
	<p><b>Non esporre direttamente animali domestici o piante al flusso d'aria.</b></p> <ul style="list-style-type: none"> <li>• Gli animali possono ammalarsi e si rischia di danneggiare le piante.</li> </ul> <p><b>Non collocare altre apparecchiature elettriche o mobili al di sotto dell'unità interna/esterna.</b></p> <ul style="list-style-type: none"> <li>• Dall'unità potrebbe scolare acqua, con rischio di danni o problemi di funzionamento.</li> </ul> <p><b>Non collocare l'unità su un supporto instabile.</b></p> <ul style="list-style-type: none"> <li>• L'unità rischia di cadere e provocare lesioni.</li> </ul> <p><b>Non salire su un supporto instabile per attivare o pulire l'unità.</b></p> <ul style="list-style-type: none"> <li>• Si rischia di cadere e farsi male.</li> </ul> <p><b>Non tirare il cavo di alimentazione.</b></p> <ul style="list-style-type: none"> <li>• Si rischia altrimenti di spezzare l'anima del cavo, con conseguente rischio di surriscaldamento o incendio.</li> </ul> <p><b>Non caricare o smontare le batterie e non gettarle nel fuoco.</b></p> <ul style="list-style-type: none"> <li>• Si rischiano perdite delle batterie, incendi o esplosioni.</li> </ul> <p><b>Non far funzionare per più di 4 ore l'unità in un ambiente molto umido (um. rel. pari o superiore all'80%) e/o lasciando una porta o le finestre aperte.</b></p> <ul style="list-style-type: none"> <li>• Ciò potrebbe causare la formazione di condensa all'interno del condizionatore, che potrebbe colare, bagnando o danneggiando i mobili.</li> <li>• La condensa all'interno del condizionatore potrebbe favorire la proliferazione di funghi, come la muffa.</li> </ul> <p><b>Non utilizzare l'apparecchio per fini non previsti, quali la conservazione di cibo, l'allevamento di animali, la coltura di piante o la protezione di dispositivi di precisione o di oggetti d'arte</b></p> <ul style="list-style-type: none"> <li>• Quest'uso improprio può determinare un deterioramento della qualità degli oggetti o danni ad animali e piante.</li> </ul> <p><b>Non esporre apparecchi a combustione al flusso d'aria diretto.</b></p> <ul style="list-style-type: none"> <li>• Si rischia altrimenti una combustione incompleta.</li> </ul> <p><b>Non introdurre in nessun caso le batterie nella bocca onde evitare ingestioni accidentali.</b></p> <ul style="list-style-type: none"> <li>• L'ingestione delle batterie può provocare soffocamento e/o avvelenamento.</li> </ul>
	<p><b>Prima di pulire l'unità, SPEGNERLA e staccare la spina di alimentazione o SPEGNERE l'interruttore.</b></p> <ul style="list-style-type: none"> <li>• Si rischiano altrimenti lesioni, in quanto il ventilatore interno gira molto velocemente durante il funzionamento.</li> </ul> <p><b>Quando si prevede di non utilizzare l'unità per un lungo periodo, staccare la spina di alimentazione o SPEGNERE l'interruttore.</b></p> <ul style="list-style-type: none"> <li>• Sull'unità può depositarsi sporcizia, con conseguente rischio di surriscaldamento o incendio.</li> </ul> <p><b>Sostituire tutte le batterie del telecomando con batterie nuove di tipo identico.</b></p> <ul style="list-style-type: none"> <li>• L'uso di una vecchia batteria insieme ad una nuova può provocare surriscaldamento, perdite o esplosioni.</li> </ul> <p><b>In caso di contatto del liquido delle batterie con la pelle o gli indumenti, sciacquare abbondantemente con acqua pulita.</b></p> <ul style="list-style-type: none"> <li>• In caso di contatto del liquido delle batterie con gli occhi, sciacquarli abbondantemente con acqua pulita e rivolgersi immediatamente al medico.</li> </ul> <p><b>Quando nella stanza in cui si trova il condizionatore è in uso un apparecchio a combustione, assicurarsi che la ventilazione della stanza sia sufficiente.</b></p> <ul style="list-style-type: none"> <li>• Una ventilazione insufficiente può provocare una carenza di ossigeno.</li> </ul> <p><b>Se si sente tuonare e vi è il rischio che cadano fulmini, SPEGNERE l'interruttore.</b></p> <ul style="list-style-type: none"> <li>• In caso di caduta di fulmini, l'unità può riportare danni.</li> </ul> <p><b>Dopo aver utilizzato il condizionatore d'aria per diverse stagioni, eseguire, oltre alla normale pulizia, anche il controllo e la manutenzione.</b></p> <ul style="list-style-type: none"> <li>• La presenza di sporcizia o polvere all'interno dell'unità può dar luogo ad un odore sgradevole, contribuire alla proliferazione di funghi, come la muffa, oppure ostruire il passaggio di scarico, con conseguenti perdite d'acqua dall'unità interna. Per il controllo e la manutenzione, operazioni che richiedono specifiche conoscenze e competenze, rivolgersi al rivenditore.</li> </ul>

	<p><b>Non azionare i comandi a mani bagnate.</b></p> <ul style="list-style-type: none"> <li>• Si rischiano altrimenti scosse elettriche.</li> </ul>
	<p><b>Non pulire il condizionatore d'aria con acqua, né porre su di esso oggetti contenenti acqua, come ad esempio vasi con fiori.</b></p> <ul style="list-style-type: none"> <li>• Vi è altrimenti un rischio d'incendio o di scosse elettriche.</li> </ul> <p><b>Non salire sull'unità esterna, né porre oggetti su di essa.</b></p> <ul style="list-style-type: none"> <li>• Se si cade, o in caso di caduta di eventuali oggetti, vi è il rischio di danni.</li> </ul>

 <b>IMPORTANTE</b>	
<p>I filtri sporchi causano la formazione di condensa all'interno del condizionatore, che favorisce la proliferazione di funghi, come la muffa. Si consiglia pertanto di pulire i filtri dell'aria ogni 2 settimane.</p>	

## Per l'installazione

 <b>AVVERTENZA</b>	
	<p><b>Per l'installazione del condizionatore d'aria, rivolgersi al rivenditore.</b></p> <ul style="list-style-type: none"> <li>• Non è opportuno che sia l'utente ad installare il condizionatore, in quanto questa operazione richiede specifiche conoscenze e competenze. Un'installazione inadeguata del condizionatore d'aria può dar luogo a perdite d'acqua, incendi o scosse elettriche.</li> </ul> <p><b>Alimentare il condizionatore d'aria da una sorgente di alimentazione dedicata.</b></p> <ul style="list-style-type: none"> <li>• L'uso di una sorgente di alimentazione non dedicata può provocare surriscaldamento o incendi.</li> </ul> <p><b>Non installare il condizionatore in luoghi in cui possono verificarsi perdite di gas infiammabile.</b></p> <ul style="list-style-type: none"> <li>• In caso di perdite di gas, questo potrebbe accumularsi attorno all'unità esterna e dar luogo a esplosioni.</li> </ul>
	<p><b>Mettere adeguatamente a terra l'unità</b></p> <ul style="list-style-type: none"> <li>• Non collegare il filo di messa a terra ad una tubazione del gas o dell'acqua, ad un parafulmine o ad un filo di messa a terra del telefono. Una messa a terra inadeguata può dar luogo a scosse elettriche.</li> </ul>
 <b>ATTENZIONE</b>	
	<p><b>Installare un interruttore di messa a terra se la localizzazione dell'installazione del condizionatore d'aria lo richiede (ad esempio in zone molto umide).</b></p> <ul style="list-style-type: none"> <li>• La mancata installazione di un interruttore di messa a terra può dar luogo a scosse elettriche.</li> </ul> <p><b>Assicurarsi che l'acqua di scarico sia adeguatamente evacuata.</b></p> <ul style="list-style-type: none"> <li>• Se il passaggio di scarico è inadatto, può gocciolare acqua dall'unità interna/esterna, bagnando e danneggiando i mobili.</li> </ul>
<p><b>In situazioni anomale</b> Spegnere immediatamente il condizionatore d'aria e rivolgersi al rivenditore.</p>	

# SMALTIMENTO

Per smaltire il prodotto, rivolgersi al rivenditore.



## Nota:

Questo simbolo è destinato solo ai paesi dell'UE. Il presente simbolo è conforme alla direttiva 2002/96/CE, Articolo 10 Informazione degli utenti e Allegato IV, e/o alla direttiva 2006/66/CE, Articolo 20 Informazioni per gli utilizzatori finali e Allegato II.

Fig. 1

Questo prodotto MITSUBISHI ELECTRIC è stato progettato e fabbricato con materiali e componenti di alta qualità, che possono essere riciclati e/o riutilizzati.

Questo simbolo significa che i prodotti elettrici ed elettronici, le batterie e gli accumulatori, devono essere smaltiti separatamente dai rifiuti casalinghi alla fine della loro vita di servizio.

Se sotto il simbolo (Fig. 1) è stampato un simbolo chimico, il simbolo chimico significa che la batteria o l'accumulatore contiene un metallo pesante con una certa concentrazione. Ciò viene indicato come segue:

Hg: mercurio (0,0005%), Cd: cadmio (0,002%), Pb: piombo (0,004%)

Nell'Unione Europea ci sono sistemi di raccolta differenziata per i prodotti elettrici ed elettronici, le batterie e gli accumulatori usati.

Per disfarsi di questo prodotto, delle batterie e degli accumulatori, portarli al centro locale di raccolta/riciclaggio dei rifiuti.

Aiutateci a conservare l'ambiente in cui viviamo!

# NOMI DELLE VARIE PARTI

## Unità interna

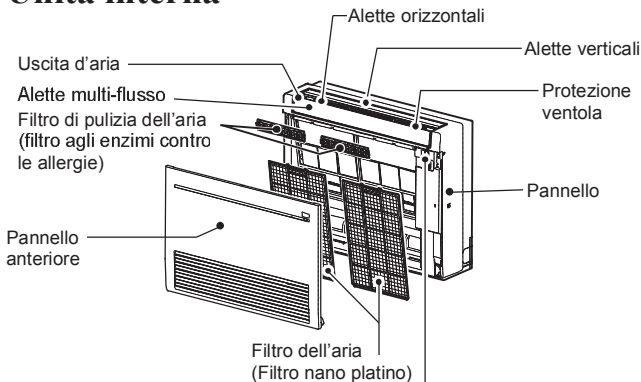

### Display e sezione comandi (a griglia anteriore aperta)

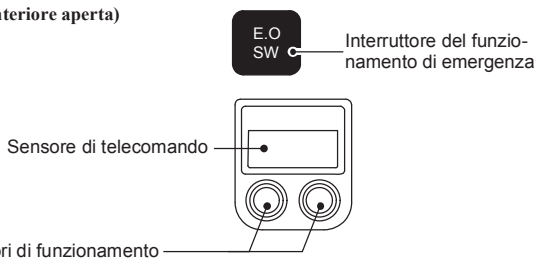

## Unità esterna

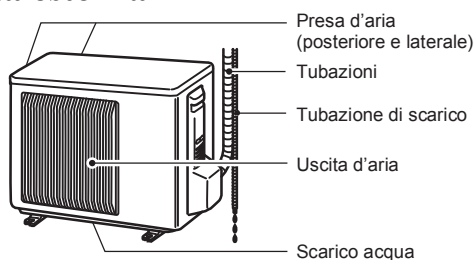

L'aspetto dell'unità esterna può variare in funzione dei modelli.

## Telecomando

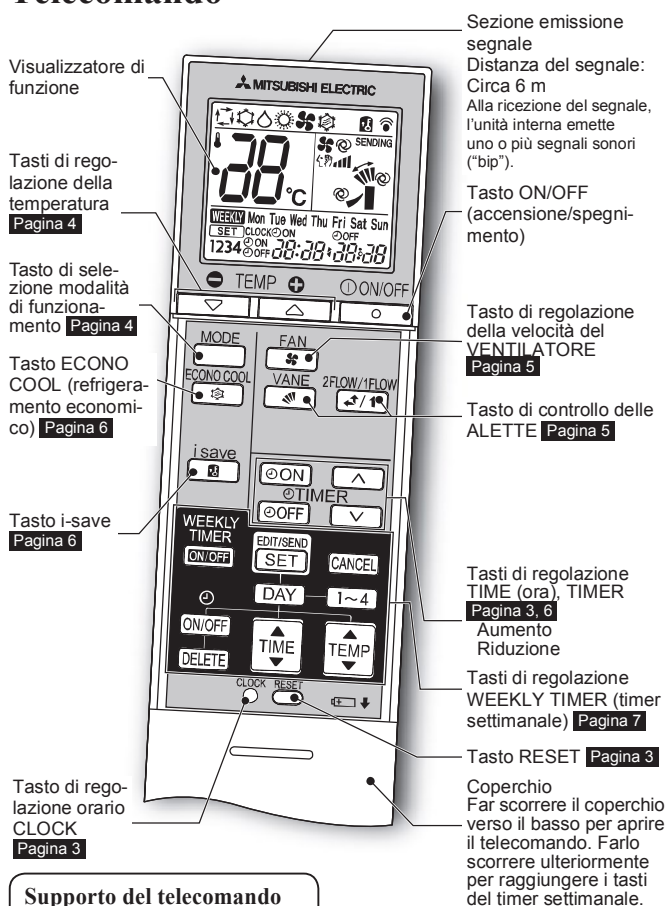

### Supporto del telecomando

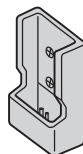

- Installare il supporto del telecomando in un posto che consenta all'unità interna di ricevere il segnale.
- Quando non si utilizza il telecomando, posizionarlo nel relativo supporto.

Utilizzare esclusivamente il telecomando fornito con l'unità. Non utilizzare altri telecomandi. Se due o più unità interne vengono installate una vicino all'altra, è possibile che risponda al telecomando un'unità che non si intende azionare.

# PREPARATIVI PER L'USO

Prima dell'uso: inserire la spina di alimentazione nella presa di corrente e/o accendere l'interruttore.

## Installazione delle batterie del telecomando

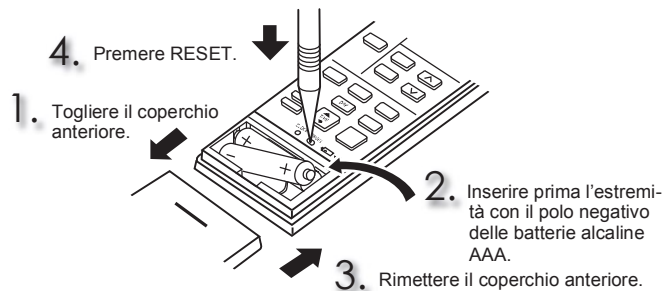

- Assicurarsi che la polarità delle batterie sia corretta.
- Non utilizzare batterie al manganese e batteria che perdano. Il telecomando potrebbe non funzionare correttamente.
- Non usare batterie ricaricabili.
- Sostituire tutte le batterie con batterie nuove dello stesso tipo.
- Le batterie possono essere utilizzate per circa 1 anno. Le batterie scadute, tuttavia, durano di meno.
- Premere delicatamente il tasto RESET con uno strumento sottile. Se non si preme il tasto RESET, il telecomando non può funzionare correttamente.

## Impostazione dell'ora

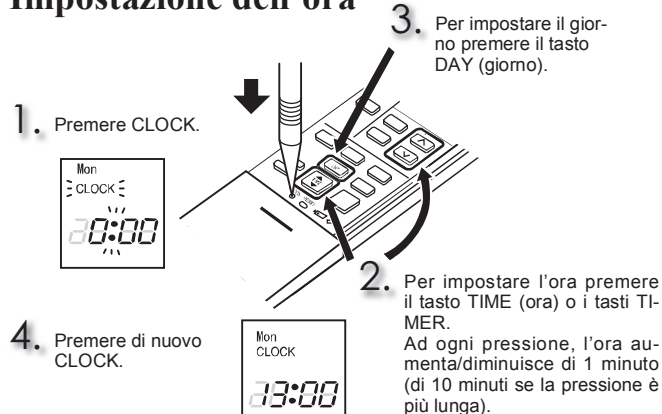

- Premere delicatamente il tasto CLOCK con uno strumento sottile.



# SELEZIONE DELLE MODALITÀ DI FUNZIONAMENTO

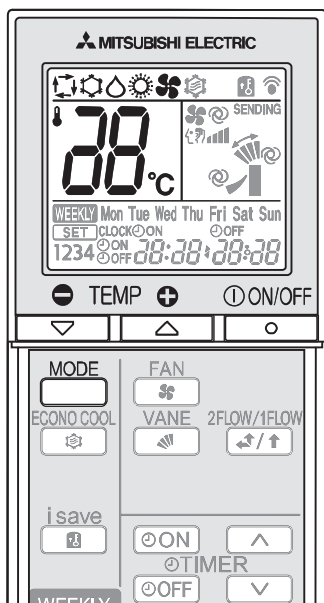

**1** Premere per avviare il funzionamento.

**2** Premere per selezionare la modalità di funzionamento. Ad ogni pressione del tasto, la modalità cambia nell'ordine seguente:



**3** Premere per impostare la temperatura. Ad ogni pressione, la temperatura aumenta o scende di 1°C.

Premere per arrestare il funzionamento.

## Indicatori di funzionamento

Questi indicatori segnalano lo stato di funzionamento dell'unità.

Indicatore	Stato di funzionamento	Temperatura ambiente
	L'unità funziona per raggiungere la temperatura impostata	Differenza uguale o superiore a circa 2°C rispetto alla temperatura impostata
	La temperatura della stanza si avvicina a quella impostata	Differenza di circa 1 o 2°C rispetto alla temperatura impostata
	Modalità di attesa (solo durante il funzionamento di sistemi multipli)	—

Spia accesa   Spia lampeggiante   Spia spenta

### Nota:

#### Funzionamento di sistemi multipli

Con un'unità esterna è possibile far funzionare due o più unità interne. Quando più unità interne funzionano simultaneamente, non è possibile attivare contemporaneamente le funzioni di raffreddamento/deumidificazione/ventilatore e riscaldamento. Se su un'unità è selezionato RAFFREDDAMENTO/DEUMIDIFICAZIONE/VENTILATORE (COOL/DRY/FAN) e su un'altra il RISCALDAMENTO (HEAT), l'ultima unità selezionata entra in modalità di attesa.

## Modo AUTO (Commutazione automatica)

L'unità seleziona la modalità di funzionamento in base alla differenza tra la temperatura ambiente e quella impostata. Nel modo AUTO, l'unità cambia modalità (RAFFREDDAMENTO ↔ RISCALDAMENTO) quando tra la temperatura ambiente e quella impostata persiste una differenza di 2°C da più di 15 minuti.

### Nota:

- Se questa unità interna è collegata a un'unità esterna di tipo MXZ si consiglia di non utilizzare il modo Auto. Quando sono in funzione contemporaneamente più unità interne, è possibile che l'unità non riesca ad eseguire la commutazione tra il modo COOL (RAFFREDDAMENTO) e il modo HEAT (RISCALDAMENTO). In questo caso l'unità interna entra in modalità di attesa (fare riferimento alla tabella degli indicatori di funzionamento).
- Quando inizia il funzionamento in modo AUTO, la direzione del flusso d'aria e la velocità del ventilatore vengono impostati su AUTO, mentre l'uscita aria viene impostata su 2 Flow.

## Modo RAFFREDDAMENTO (COOL)

Aria fresca alla temperatura desiderata.

### Nota:

Non attivare il modo RAFFREDDAMENTO (COOL) quando la temperatura esterna è molto bassa (inferiore a -10°C). L'acqua condensatasi all'interno dell'unità può sgocciolare e bagnare o danneggiare mobili, ecc.

## Modo DEUMIDIFICAZIONE (DRY)

Consente di deumidificare la stanza. La stanza potrebbe venire leggermente raffreddata. Nella modalità DEUMIDIFICAZIONE non è possibile impostare la temperatura.

## Modo RISCALDAMENTO (HEAT)

Aria calda alla temperatura desiderata.

## Modo VENTILATORE (FAN)

Serve a far circolare l'aria nella stanza.

Nella modalità VENTILAZIONE (FAN) non è possibile impostare la temperatura.

### Nota:

Dopo il funzionamento in modalità RAFFREDDAMENTO/DEUMIDIFICAZIONE (COOL/DRY), si raccomanda di azionare il modo VENTILATORE (FAN) per asciugare l'interno dell'unità interna.

## Funzionamento d'emergenza

### Quando non è possibile utilizzare il telecomando...

È possibile attivare il funzionamento d'emergenza premendo l'apposito interruttore (E.O.SW) sull'unità interna.

Ad ogni pressione del tasto E.O.SW, il funzionamento cambia nell'ordine seguente:

#### Indicatori di funzionamento

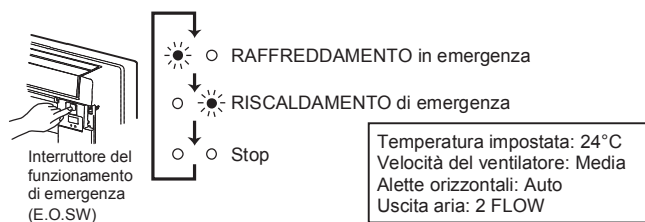

### Nota:

- I primi 30 minuti di funzionamento servono da test. Il comando della temperatura non funziona ed è impostata la velocità ventilatore Alta. La selezione definita per il flusso aria è 2 FLOW. **Pagina 5**
- Nella modalità di riscaldamento d'emergenza, la velocità del ventilatore aumenta gradualmente per erogare aria calda.

## Funzione di riavvio automatico

Se si verifica un'interruzione di corrente o se si spegne l'alimentazione principale durante il funzionamento, la "funzione di riavvio automatico" riavvia automaticamente l'apparecchio nella modalità impostata con il telecomando subito prima dell'interruzione dell'alimentazione. Quando è impostato il timer, l'impostazione del timer viene annullata e l'apparecchio si avvia quando viene ripristinata l'alimentazione.

**Se non si desidera usare questa funzione, consultare il servizio tecnico per far modificare l'impostazione dell'unità.**

# REGOLAZIONE DELLA VELOCITÀ DEL VENTILATORE E DELLA DIREZIONE DEL FLUSSO D'ARIA

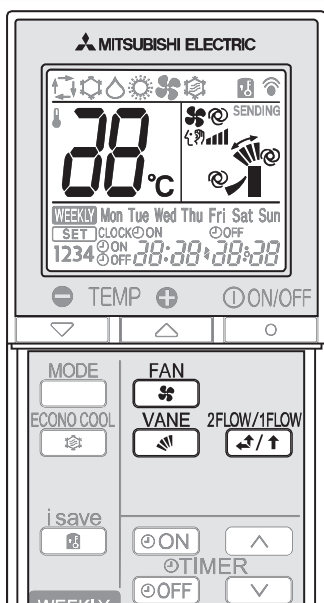

Premere **FAN** per selezionare la velocità del ventilatore. Ad ogni pressione del tasto, la velocità del ventilatore cambia nell'ordine seguente:

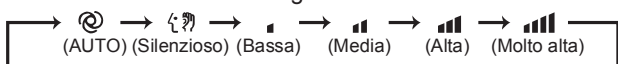

- Quando è impostata la funzione AUTO, l'unità interna emette due brevi segnali "bip".
- Per raffreddare/riscaldare l'ambiente in modo più rapido, selezionare una velocità del ventilatore più elevata. Si raccomanda di ridurre la velocità del ventilatore una volta raggiunta la temperatura desiderata.
- Per un funzionamento silenzioso, selezionare una velocità del ventilatore più bassa.

## Nota:

### Funzionamento di sistemi multipli

Quando vengono utilizzate simultaneamente più unità interne da una unità esterna in modo riscaldamento, la temperatura del flusso d'aria può risultare bassa. In questo caso, si raccomanda di regolare la velocità del ventilatore su AUTO.

Premere **VANE** per selezionare la direzione flusso d'aria verticale. Ogni pressione del tasto modificherà la direzione del flusso d'aria nell'ordine seguente:

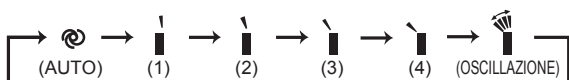

- Quando è impostata la funzione AUTO, l'unità interna emette due brevi segnali "bip".
- Lo spostamento manuale delle alette orizzontali o multi-flusso può provocare problemi di funzionamento.
- Le alette orizzontali/multi-flusso si spostano automaticamente ad intervalli specifici per determinare la rispettiva posizione, poi tornano alla posizione impostata.
- Quando per l'uscita aria si passa dall'impostazione 1 FLOW all'impostazione 2 FLOW e viceversa, le alette orizzontali possono spostarsi e cambiare posizione.

## Selezione dell'uscita d'aria

Per selezionare l'uscita o le uscite aria, premere **2FLOW/1FLOW**. Quando è selezionata l'uscita aria 2 FLOW, l'aria fuoriesce dalla parte superiore ed anteriore dell'unità. Quando è selezionata l'uscita aria 1 FLOW, l'aria fuoriesce unicamente dalla parte superiore dell'unità.

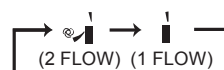

Le alette multi-flusso vengono regolate automaticamente nella posizione adeguata.

Anche quando è selezionata l'uscita aria 2 FLOW, l'aria fuoriesce unicamente dalla parte superiore dell'unità nei casi seguenti:

- Durante il funzionamento in RAFFREDDAMENTO/DEUMIDIFICAZIONE: la temperatura del locale è vicina alla temperatura impostata. Il condizionatore d'aria ha funzionato per un periodo compreso tra 30 min. e 1 ora.
- Durante il RISCALDAMENTO: la temperatura del flusso d'aria è bassa. (Durante lo sbrinamento, all'avvio, ecc.)

## Nota:

### Movimento all'inizio del funzionamento 2 FLOW

- RAFFREDDAMENTO/DEUMIDIFICAZIONE, RISCALDAMENTO: l'avvio del funzionamento dell'uscita aria 2 FLOW richiede da 30 secondi a 1 minuto.
- RISCALDAMENTO: quando dall'uscita aria viene emessa aria fredda, le alette multi-flusso possono immobilizzarsi per un periodo che può arrivare fino a 10 minuti, durante il quale l'aria da emettere viene riscaldata.

## Direzione del flusso d'aria

**(AUTO)**..... Le alette vengono posizionate secondo la direzione del flusso d'aria più efficace.

- RAFFREDDAMENTO/DEUMIDIFICAZIONE (2 FLOW) : posizione (2)
- RAFFREDDAMENTO/DEUMIDIFICAZIONE (1 FLOW) : posizione (1)
- RISCALDAMENTO (2 FLOW) : posizione (2)
- RISCALDAMENTO (1 FLOW) : posizione (3)

**(Manuale)**... Per un condizionamento d'aria efficace, selezionare la posizione superiore per il RAFFREDDAMENTO/la DEUMIDIFICAZIONE e la posizione inferiore per il RISCALDAMENTO. Durante il funzionamento in RAFFREDDAMENTO/DEUMIDIFICAZIONE, quando le alette sono posizionate su (3) o (4), tornano automaticamente alla posizione (1) dopo mezz'ora - un'ora di funzionamento per evitare il gocciolamento di condensa.

**(Oscillazione)**... Le alette orizzontali si muovono su e giù ad intermittenza.

### Per cambiare la direzione del flusso d'aria orizzontale.

Spostare manualmente le alette verticali prima di avviare il funzionamento.

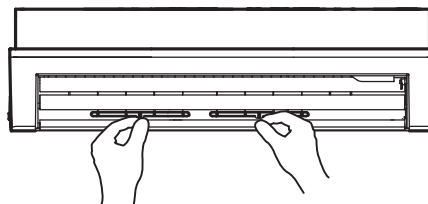

## FUNZIONE i-save

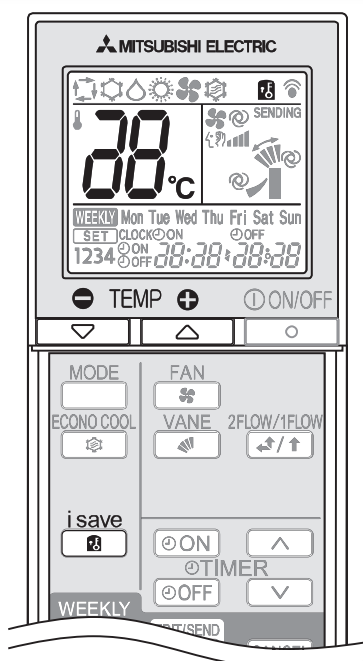

**1** Per selezionare il modo i-save, premere mentre è attivo il modo COOL (raffreddamento), (raffreddamento economico) o HEAT (riscaldamento).

**2** Impostare la temperatura, la velocità del ventilatore, la direzione del flusso d'aria e 2FLOW/1 FLOW.

- Per selezionare la stessa impostazione la volta successiva basta premere .
- È possibile salvare due impostazioni. (Uno per i modi COOL (raffreddamento/raffreddamento economico); uno per il modo HEAT (riscaldamento))
- Selezionare la temperatura, la velocità del ventilatore, la direzione del flusso d'aria e 2FLOW/1 FLOW in funzione del locale.
- Di norma, l'impostazione minima della temperatura in modo RISCALDAMENTO è 16°C. Tuttavia, unicamente durante il funzionamento in modo i-save, l'impostazione minima della temperatura è pari a 10°C.

Premere di nuovo per annullare il funzionamento in modalità i-save.

- Il funzionamento in modalità i-save viene inoltre annullato quando si preme il pulsante MODE.

### Funzionamento in modo i-save

- Una funzione di richiamo semplificata consente di richiamare l'impostazione preferita (predefinita) con la semplice pressione del tasto . Premere nuovamente il tasto per tornare in un attimo all'impostazione precedente.
- Non è possibile impostare il funzionamento in modalità i-save con il timer settimanale.

#### Esempio di utilizzazione:

1. Funzionamento con minor consumo di energia  
Impostare una temperatura di 2°C o 3°C più elevata nel modo RAFFREDDAMENTO e ridurre di altrettanti gradi nel modo RISCALDAMENTO. Questa impostazione è adatta quando il locale è inoccupato e mentre si dorme.
2. Salvataggio delle impostazioni utilizzate di frequente  
Salvare l'impostazione preferita per i modi COOL e HEAT (raffreddamento/raffreddamento economico e riscaldamento). In questo modo, si potrà selezionare l'impostazione preferita premendo semplicemente un tasto.

## FUNZIONAMENTO "ECONO COOL"

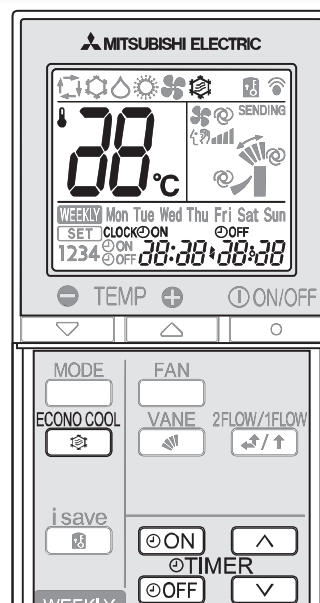

Per avviare il funzionamento in modalità ECONO COOL (refrigeramento economico), premere mentre è attiva la modalità di RAFFREDDAMENTO **pagina 4**. L'unità attiva la funzione di oscillazione verticale in vari cicli, in funzione della temperatura del flusso d'aria.

Premere nuovamente per annullare la modalità ECONO COOL.

- Il funzionamento in modalità ECONO COOL (raffreddamento economico) viene inoltre annullato premendo il tasto VANE.

### Che cos'è la funzione "ECONO COOL" (RAFFREDDAMENTO ECONOMICO)?

L'oscillazione del flusso d'aria (modifica del flusso d'aria) dà una sensazione di maggiore freschezza rispetto a quando il flusso d'aria è costante. Così, anche se la temperatura impostata viene automaticamente aumentata di 2°C, è possibile ottenere un raffreddamento che garantisce lo stesso comfort. Ciò consente di beneficiare di un risparmio energetico. La visualizzazione della temperatura impostata sul telecomando non cambia.

## FUNZIONAMENTO CON IL TIMER (TIMER ACCENSIONE/SPEGNIMENTO)

**1** Premere o durante il funzionamento per impostare il timer.

(timer ACCENSIONE): L'apparecchio si ACCENDE all'ora impostata.

(timer SPEGNIMENTO): L'apparecchio si SPENDE all'ora impostata.

\* o lampeggia.

\* Assicurarsi che l'ora e la data correnti siano impostate correttamente. **Pagina 3**

**2** Per impostare l'ora del timer, premere (aumento) e (riduzione).  
Ad ogni pressione, l'ora impostata aumenta o diminuisce di 10 minuti.

- Impostare il timer mentre o lampeggia.

**3** Per annullare il timer, premere di nuovo o .

#### Nota:

- È possibile impostare contemporaneamente il timer di ACCENSIONE e quello di SPEGNIMENTO. L'ordine delle operazioni del timer viene indicato dal segno .
- In caso di interruzione di corrente mentre è impostato il timer ACCENSIONE/SPEGNIMENTO, vedere **pagina 4** "Funzione di riavvio automatico".

# FUNZIONE WEEKLY TIMER (TIMER SETTIMANALE)

- Per i singoli giorni della settimana è possibile impostare massimo 4 timer di accensione o spegnimento.
- Per una settimana è possibile impostare massimo 28 timer di accensione o spegnimento.

Es.: programmazioni a 24°C dalla sveglia al rientro a casa e programmazioni a 27°C dal rientro a casa al momento di andare a dormire durante la settimana. Programmazioni a 27°C dalla sveglia in tarda mattinata al momento di andare a dormire presto nel fine settimana.

	Impostazione1	Impostazione2	Impostazione3	Impostazione4
Mon	ON	OFF	ON	OFF
Fri	6:00	8:30	17:30	22:00
Sat	Impostazione1		Impostazione2	
Sun	8:00	27°C		21:00

## Nota:

L'impostazione del timer di accensione/spegnimento semplice è disponibile quando il timer settimanale è attivo. In questo caso il timer di accensione/spegnimento ha la priorità sul timer settimanale, che si attiva nuovamente al termine del ciclo di funzionamento del timer di accensione/spegnimento semplice.

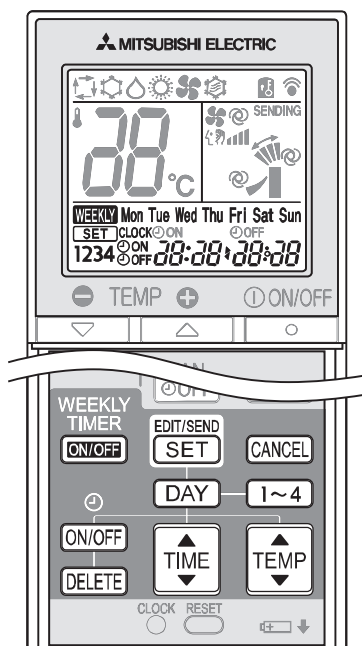

## Impostazione del timer settimanale

\* Assicurarsi che l'ora e il giorno correnti siano impostati correttamente.

**1** Premere **[EDIT/SEND SET]** per entrare nella modalità di impostazione del timer settimanale.

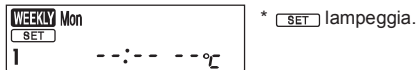

**2** Premere **[DAY]** e **[1~4]** per selezionare l'impostazione del giorno e della data.

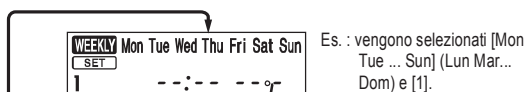

Es.: vengono selezionati [Mon Tue ... Sun] (Lun Mar... Dom) e [1].

Premendo **[DAY]** viene selezionato il giorno della settimana da impostare.

\* È possibile selezionare qualsiasi giorno.

Premendo **[1~4]** viene selezionato il numero di impostazione.

**3** Premere **[ON/OFF]**, **[TIME]** e **[TEMP]** per impostare ON/OFF (accensione/spegnimento), TIME (ora) e TEMPERATURE (temperatura).

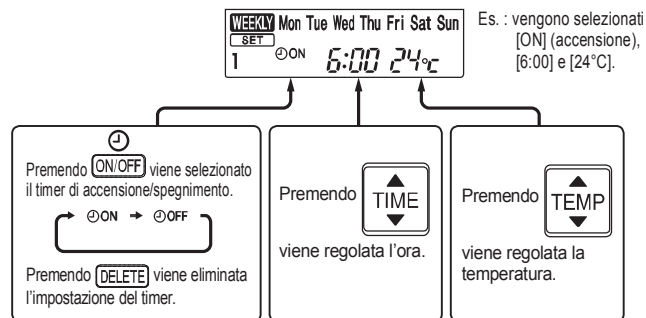

- \* Tenere premuto il tasto per cambiare l'ora rapidamente.
- \* Con il timer settimanale, è possibile impostare la temperatura nella fascia compresa tra 16°C e 31°C.

Premere **[DAY]** e **[1~4]** per continuare a impostare il timer per altri giorni e/o date.

**4** Premere **[EDIT/SEND SET]** per completare e trasmettere l'impostazione del timer settimanale.



## Nota:

- Premere **[EDIT/SEND SET]** per trasmettere le informazioni sulle impostazioni del timer settimanale all'unità interna. Puntare il telecomando verso l'unità interna per 3 secondi.
- Quando si imposta il timer per più giorni della settimana o più numeri, non è necessario premere **[EDIT/SEND SET]** per ogni impostazione. Premere **[EDIT/SEND SET]** una volta dopo aver completato tutte le impostazioni. Tutte le impostazioni del timer settimanale vengono salvate.
- Premere **[EDIT/SEND SET]** per entrare nella modalità di impostazione del timer settimanale e tenere premuto **[DELETE]** per 5 secondi per cancellare tutte le impostazioni del timer settimanale. Puntare il telecomando verso l'unità interna.

**5** Premere **[WEEKLY TIMER ON/OFF]** per accendere il timer settimanale. (**WEEKLY** si accende.)

\* Quando il timer settimanale è acceso, si accende il giorno della settimana di cui è completata l'impostazione del timer.

Premere di nuovo **[WEEKLY TIMER ON/OFF]** per spegnere il timer settimanale. (**WEEKLY** si spegne.)

## Nota:

Le impostazioni salvate non vengono cancellate quando si spegne il timer settimanale.

## Controllo dell'impostazione del timer settimanale

**1** Premere **[EDIT/SEND SET]** per entrare nella modalità di impostazione del timer settimanale.

\* **[SET]** lampeggia.

**2** Premere **[DAY]** o **[1~4]** per visualizzare l'impostazione di un giorno o di un numero specifici.

Premere **[CANCEL]** per uscire dall'impostazione del timer settimanale.



## Istruzioni:

- Prima di procedere alla pulizia, staccare l'alimentazione o spegnere l'interruttore.
- Fare attenzione a non toccare le parti metalliche con le mani.
- Non usare benzina, diluenti, polveri abrasive o insetticidi.
- Utilizzare esclusivamente detergenti delicati diluiti.
- Per l'asciugatura, non esporre i pezzi alla luce solare diretta, a calore diretto o fiamme.
- Non utilizzare acqua di temperatura superiore a 50°C.

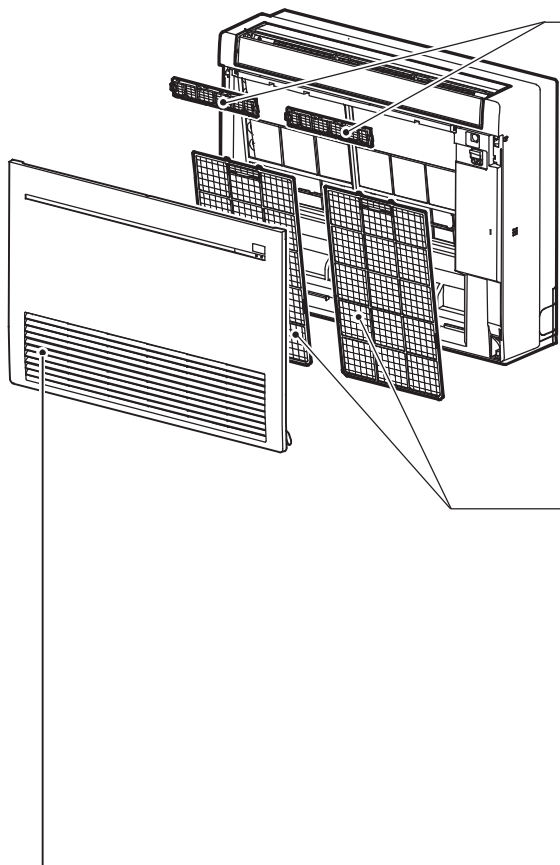

## Pannello anteriore

1. Premere su entrambe le alette ai lati dell'unità per aprire il pannello anteriore.
  2. Tirare verso di sé il pannello anteriore per rimuoverlo.
  3. Aprire completamente il pannello anteriore, quindi rimuoverlo.
- Strofinare la griglia anteriore con un panno morbido asciutto o lavarlo con acqua.
  - Non immergere in acqua per più di due ore.
  - Prima di procedere al rimontaggio, asciugare bene all'ombra.
4. Per installare il pannello anteriore, seguire la procedura di rimozione in ordine inverso.

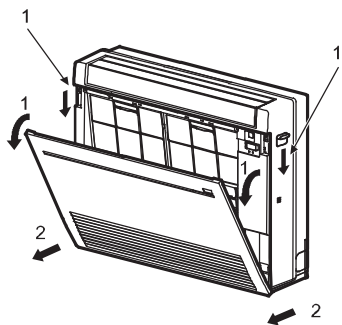

## Filtro di pulizia dell'aria (filtro agli enzimi contro le allergie)

### Parte posteriore del filtro aria

#### Pulire ogni 3 mesi:

- Eliminare la sporcizia con un aspirapolvere.

#### Se non si riesce ad eliminare lo sporco con l'aspirapolvere:

- Immergere il filtro con il relativo telaio in acqua tiepida prima di sciacquarlo. (Se non si riesce ad eliminare lo sporco, è possibile utilizzare detergenti delicati diluiti.)
- Dopo il lavaggio, farlo asciugare perfettamente, all'ombra.

#### Ogni anno:

- Per ottenere sempre prestazioni ottimali, sostituire il filtro di pulizia dell'aria con un nuovo filtro.
- Numero pezzo **MAC-408FT-E**

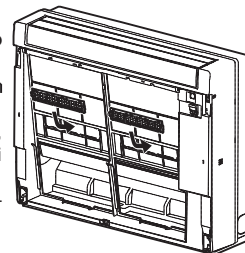

## Filtro dell'aria (Filtro nano platino)

### Pulire ogni 2 settimane

- Eliminare lo sporco con un aspirapolvere o sciacquare con acqua.
- Dopo il lavaggio con acqua, farlo asciugare perfettamente, all'ombra.

## Che cosa si intende per "Filtro nano platino"?

Il nano platino è una particella di ceramica che comprende una nanoparticella di platino. Le particelle sono incorporate nel materiale del filtro, di conseguenza il filtro possiede caratteristiche antibatteriche e antiodore semipermanenti. Per prestazioni, il filtro nano platino supera il filtro catechina (un bioflavonoide derivato dal tè verde). Il filtro nano platino utilizza questo composto non solo per migliorare la qualità dell'aria, ma anche per eliminare batteri e virus. Questo filtro d'aria possiede un effetto di durata semipermanente anche dopo il lavaggio con acqua.

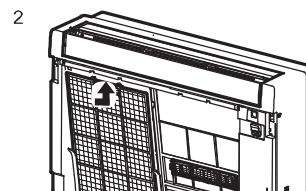
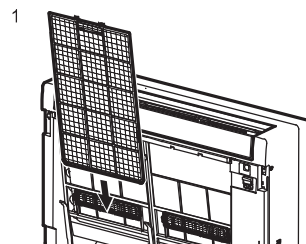

## ! Importante

- Per ottimizzare i risultati e ridurre il consumo di corrente, pulire regolarmente i filtri.
- I filtri sporchi causano la formazione di condensa all'interno del condizionatore, che favorisce la proliferazione di funghi, come la muffa. Si consiglia pertanto di pulire i filtri dell'aria ogni 2 settimane.

# IN CASO DI PROBLEMI

**Indipendentemente dai controlli di cui sopra, se il climatizzatore dovesse continuare a non funzionare correttamente smettere di utilizzarlo e rivolgersi al rivenditore.**

Sintomo	Spiegazione e punti da controllare
<b>Unità interna</b>	
L'unità non funziona.	<ul style="list-style-type: none"> <li>• L'interruttore è acceso?</li> <li>• La spina del cavo di alimentazione è inserita?</li> <li>• È impostato il timer di ACCENSIONE?</li> </ul>
Quando si riavvia l'unità, questa non riprende a funzionare prima che siano trascorsi circa 3 minuti.	<ul style="list-style-type: none"> <li>• Ciò è dovuto ad un intervento di protezione dell'unità da parte del microprocessore. Attendere.</li> </ul>
Dall'uscita d'aria dell'unità interna fuoriesce foschia.	<ul style="list-style-type: none"> <li>• L'aria fresca proveniente dall'unità riscalda rapidamente l'umidità dell'aria nella stanza trasformandola in foschia.</li> </ul>
L'operazione di oscillazione delle ALETTE ORIZZONTALI viene sospesa temporaneamente, quindi riavviata.	<ul style="list-style-type: none"> <li>• Ciò consente la normale esecuzione della funzione di oscillazione delle ALETTE ORIZZONTALI.</li> </ul>
La direzione del flusso d'aria non cambia. La direzione delle alette orizzontali/multi-flusso non può essere regolata con il telecomando.	<ul style="list-style-type: none"> <li>• In modalità di riscaldamento, se la temperatura del flusso d'aria è troppo bassa o durante lo sbrinamento, le alette orizzontali si spostano automaticamente in posizione verticali. Le alette multi-flusso si trovano in posizione di chiusura.</li> <li>• Quando il condizionatore d'aria funziona in modalità COOL (RAFFREDDAMENTO) o DRY (DEUMIDIFICAZIONE) e l'aria soffia orizzontalmente per un'ora, la direzione del flusso d'aria viene automaticamente impostata sulla posizione (1) per evitare che l'acqua di condensa sgoccioli. Le alette multi-flusso si trovano in posizione di chiusura.</li> <li>• Le alette orizzontali e le alette multi-flusso si spostano automaticamente ad intervalli specifici per determinare la rispettiva posizione, poi tornano alla posizione impostata.</li> </ul>
Il funzionamento viene interrotto per circa 10 minuti durante il riscaldamento.	<ul style="list-style-type: none"> <li>• È in corso lo sbrinamento dell'unità esterna. Attendere: l'operazione richiede massimo 10 minuti. (Quando la temperatura esterna è troppo bassa e l'umidità troppo elevata, si forma brina).</li> </ul>
Quando torna la corrente, l'unità riprende a funzionare senza essere stata accesa con il telecomando.	<ul style="list-style-type: none"> <li>• Questi modelli sono dotati della funzione di riavvio automatico. Se si riavvia l'unità dopo averla spenta disattivando l'alimentazione principale (e non attraverso il telecomando), questa inizia automaticamente a funzionare nella stessa modalità che era stata impostata con il telecomando subito prima dello spegnimento dell'alimentazione principale. Consultare la parte intitolata "Funzione di riavvio automatico" <a href="#">pagina 4</a>.</li> </ul>
Le alette multi-flusso si aprono e chiudono automaticamente.	<ul style="list-style-type: none"> <li>• Le alette multi-flusso sono controllate automaticamente da un micro computer in funzione della temperatura del flusso d'aria e dell'orario di funzionamento del condizionatore d'aria.</li> </ul>
L'unità interna scolorisce nel tempo.	<ul style="list-style-type: none"> <li>• Benché la plastica possa ingiallire per effetto di alcuni fattori, quali la luce ultravioletta e la temperatura, tale condizione non influisce sulle funzioni del prodotto.</li> </ul>
<b>Sistema multiplo</b>	
L'unità interna non attiva si riscalda ed emette un rumore di acqua che scorre.	<ul style="list-style-type: none"> <li>• Una piccola quantità di refrigerante continua a scorrere nell'unità interna anche quando non è in funzione.</li> </ul>
Quando si seleziona la funzione di riscaldamento, l'unità non entra subito in funzione.	<ul style="list-style-type: none"> <li>• Quando si avvia il funzionamento mentre è in corso lo sbrinamento dell'unità esterna, deve trascorrere qualche minuto (massimo 10 minuti) prima che inizi a soffiare aria calda.</li> </ul>
<b>Unità esterna</b>	
Il ventilatore dell'unità esterna non gira anche se il compressore è in funzione. Anche se inizia a girare, si arresta subito.	<ul style="list-style-type: none"> <li>• Quando la temperatura esterna è bassa mentre è attiva la modalità di raffreddamento, il ventilatore funziona in modo intermittente per mantenere una sufficiente capacità di raffreddamento.</li> </ul>
L'unità esterna perde acqua.	<ul style="list-style-type: none"> <li>• Durante il funzionamento in RAFFREDDAMENTO e DEUMIDIFICAZIONE, i tubi o le sezioni di collegamento si raffreddano, con conseguente formazione di condensa.</li> <li>• In modalità riscaldamento, l'acqua condensata si sullo scambiatore di calore gocciola.</li> <li>• In modalità di riscaldamento, l'attivazione della funzione di sbrinamento scioglie il ghiaccio formatosi sull'unità esterna e lo fa sgocciolare.</li> </ul>
Dall'unità esterna fuoriesce fumo bianco.	<ul style="list-style-type: none"> <li>• Durante il funzionamento in modo riscaldamento, il vapore generato dallo sbrinamento sembra fumo bianco.</li> </ul>

Sintomo	Spiegazione e punti da controllare
<b>Telecomando</b>	
Il display del telecomando non appare o è oscurato. L'unità interna non risponde al segnale del telecomando.	<ul style="list-style-type: none"> <li>• Le batterie sono esaurite? <a href="#">Pagina 3</a></li> <li>• La polarità (+, -) delle batterie è corretta? <a href="#">Pagina 3</a></li> <li>• Si stanno premendo i tasti del telecomando di altre apparecchiature elettriche?</li> </ul>
<b>Il condizionatore non raffredda né riscalda</b>	
La stanza non viene raffreddata o riscaldata a sufficienza.	<ul style="list-style-type: none"> <li>• L'impostazione della temperatura è adeguata? <a href="#">Pagina 4</a></li> <li>• La regolazione del ventilatore è adeguata? Regolare la velocità del ventilatore su un valore più elevato. <a href="#">Pagina 5</a></li> <li>• L'uscita aria è stata impostata sulla selezione 1 FLOW? Impostarla su 2 FLOW. <a href="#">Pagina 5</a></li> <li>• Il filtro è pulito? <a href="#">Pagina 8</a></li> <li>• Il ventilatore o lo scambiatore dell'unità interna sono puliti?</li> <li>• Vi sono elementi che bloccano la presa o l'uscita d'aria dell'unità interna o di quella esterna?</li> <li>• Vi sono finestre o porte aperte?</li> </ul>
Non si riesce a raffreddare a sufficienza la stanza.	<ul style="list-style-type: none"> <li>• Quando si utilizza un ventilatore o un fornello a gas nella stanza, il carico di raffreddamento aumenta, con un effetto di raffreddamento insufficiente.</li> <li>• Quando la temperatura esterna è elevata, l'effetto di raffreddamento può non risultare sufficiente.</li> </ul>
Non si riesce a riscaldare a sufficienza la stanza.	<ul style="list-style-type: none"> <li>• Quando la temperatura esterna è bassa, l'effetto di riscaldamento può non risultare sufficiente.</li> </ul>
L'aria non viene emessa rapidamente in modalità di riscaldamento.	<ul style="list-style-type: none"> <li>• Occorre aspettare che il condizionatore si prepari ad emettere aria calda.</li> </ul>
<b>Flusso d'aria</b>	
L'aria proveniente dall'unità interna ha un odore sgradevole.	<ul style="list-style-type: none"> <li>• Il filtro è pulito? <a href="#">Pagina 8</a></li> <li>• Il ventilatore o lo scambiatore dell'unità interna sono puliti?</li> <li>• L'unità potrebbe aspirare gli odori sgradevoli di cui sono impregnati pareti, tappeti, mobili, stoffa, ecc., e disperderli nell'aria.</li> </ul>
<b>Rumore</b>	
Si avvertono scricchiolii.	<ul style="list-style-type: none"> <li>• Questi rumori sono causati dall'espansione o dalla contrazione del pannello e di altre parti a seguito degli sbalzi di temperatura.</li> </ul>
Si sente un gorgoglio.	<ul style="list-style-type: none"> <li>• Questo rumore si produce quando viene assorbita aria esterna dal tubo di scarico quando si accende l'aspiratore o il ventilatore: l'acqua contenuta nel tubo di scarico viene espulsa. Questo rumore si avverte anche quando nel tubo di scarico penetra violentemente aria esterna, in caso di forte vento.</li> </ul>
L'unità interna emette un rumore meccanico.	<ul style="list-style-type: none"> <li>• Si tratta del rumore provocato dall'attivazione e dalla disattivazione del ventilatore o del compressore.</li> </ul>
Si sente rumore di acqua che scorre.	<ul style="list-style-type: none"> <li>• Si tratta del rumore prodotto dallo scorrimento del refrigerante o di acqua di condensa all'interno dell'unità.</li> </ul>
Talvolta viene udito un sibilo.	<ul style="list-style-type: none"> <li>• Questo rumore viene percepito quando s'inverte il flusso del refrigerante all'interno del condizionatore.</li> </ul>
<b>Timer</b>	
Il timer settimanale non funziona secondo le impostazioni.	<ul style="list-style-type: none"> <li>• Il timer di accensione/spegnimento è impostato? <a href="#">Pagina 6, 7</a></li> <li>• Trasmettere nuovamente le informazioni sulle impostazioni del timer settimanale all'unità interna. Una volta ricevute correttamente le informazioni, l'unità interna emette un suono prolungato. Se le informazioni non vengono ricevute, vengono emessi 3 suoni brevi. Assicurarsi che le informazioni siano state ricevute correttamente. <a href="#">Pagina 7</a></li> <li>• Quando si verifica un'interruzione di corrente e l'unità si spegne, l'orologio incorporato dell'unità interna non è più regolato correttamente. Di conseguenza è possibile che il timer settimanale non funzioni normalmente. Assicurarsi di installare il telecomando in un posto che consenta all'unità interna di ricevere il segnale. <a href="#">Pagina 3</a></li> </ul>
L'unità si accende/si spegne automaticamente.	<ul style="list-style-type: none"> <li>• Il timer settimanale è impostato? <a href="#">Pagina 7</a></li> </ul>

Nei seguenti casi, smettere di utilizzare il condizionatore d'aria e rivolgersi al rivenditore.

- Dall'unità interna cola o gocciola acqua.
- La spia dell'indicatore di funzionamento superiore lampeggia.
- L'interruttore del circuito scatta spesso.
- Il segnale del telecomando non viene ricevuto in stanze in cui vi siano lampadine elettroniche fluorescenti di tipo ON/OFF (lampadine fluorescenti del tipo a inversione, ecc.).
- Il funzionamento del condizionatore d'aria interferisce con la ricezione radio o TV. È possibile che risulti necessario dotare di un amplificatore l'apparecchio disturbato.
- Si sentono rumori inconsueti.

## SE SI PREVEDE DI NON UTILIZZARE IL CONDIZIONATORE PER UN LUNGO PERIODO

- 1 Impostare alla temperatura più elevata in modalità **RAFFREDDAMENTO** manuale e lasciar funzionare per 3 o 4 ore. **Pagina 4**
  - Questa operazione consente di asciugare l'interno dell'unità.
  - La presenza di umidità all'interno del condizionatore contribuisce a creare condizioni che favoriscono la proliferazione di funghi, come la muffa.

- 2 Premere  per arrestare il condizionatore.

- 3 Spegner l'interruttore e/o staccare la spina del cavo di alimentazione.

- 4 Togliere tutte le batterie dal telecomando.

## Quando si riutilizza il condizionatore d'aria:

- 1 Pulire il filtro dell'aria. **Pagina 8**
- 2 Controllare che la presa e l'uscita d'aria delle unità interna ed esterna non siano ostruite.
- 3 Controllare che il filo di messa a terra sia collegato correttamente.
- 4 Fare riferimento a "PREPARATIVI PER L'USO" e seguire le istruzioni. **Pagina 3**

## POSIZIONE DI INSTALLAZIONE E COLLEGAMENTI ELETTRICI

### Posizione di installazione

Non installare il condizionatore d'aria nei seguenti luoghi.

- Luoghi in cui vi sono grandi quantità di olio lubrificante
- In presenza di aria salmastra.
- In presenza di gas solforosi, ad esempio vicino ad una sorgente calda.
- Luoghi in cui si rischiano schizzi d'olio o con presenza di fumi oleosi (ad esempio cucine o fabbriche, in cui potrebbero verificarsi modifiche o danneggiamenti delle proprietà plastiche).
- In presenza di apparecchiature ad alta frequenza o senza fili.
- Laddove l'aria dell'uscita d'aria dell'unità esterna sia bloccata.
- Luoghi in cui il rumore del funzionamento o l'aria dell'unità esterna non disturba i vicini.

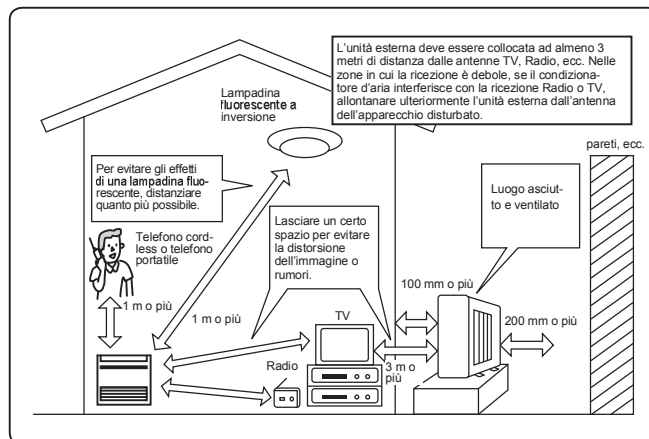

### Collegamenti elettrici

- Riservare un circuito elettrico esclusivamente per l'alimentazione del condizionatore d'aria.
- Tener conto dell'ampérage massimo dell'interruttore di circuito, e non superarlo.

Per qualsiasi altro problema, rivolgersi al rivenditore.

## SPECIFICHE

Modello	Nome modello		MFZ-KJ25VE		MFZ-KJ35VE	
	Interno		MFZ-KJ25VE		MFZ-KJ35VE	
	Esterno		MUFZ-KJ25VE (HZ)		MUFZ-KJ35VE (HZ)	
Funzione			Raffreddamento	Riscaldamento	Raffreddamento	Riscaldamento
Alimentazione			~ /N, 230 V, 50 Hz			
Capacità		kW	2,5	3,4	3,5	4,3
Ingresso		kW	0,54	0,77	0,94	1,10
Peso	Interno	kg	15			
	Esterno	kg	37			
Capacità fluido refrigerante (R410A)		kg	1,10			
Codice IP	Interno		IP 20			
	Esterno		IP 24			
Eccesso di pressione di funzionamento consentito	LP ps	MPa	1,64			
	HP ps	MPa	4,15			
Livello di rumore	Interno (Molto alto/Alto/Medio/Basso/Silenzioso)	dB(A)	39/35/30/25/20	41/35/30/25/19	39/35/30/25/20	41/35/30/25/19
		dB(A)	46	51	47	51

### Gamma di funzionamento garantita

		Interno	Esterno	
			MUFZ-KJ25/35VE	MUFZ-KJ25/35VEHZ
Raffreddamento	Limite superiore	32°C DB 23°C WB	46°C DB —	46°C DB —
	Limite inferiore	21°C DB 15°C WB	-10°C DB —	-10°C DB —
Riscaldamento	Limite superiore	27°C DB —	24°C DB 18°C WB	24°C DB 18°C WB
	Limite inferiore	20°C DB —	-15°C DB -16°C WB	-25°C DB -26°C WB

DB: termometro a secco  
WB: termometro bagnato

### Nota:

Temperatura di funzionamento  
 Raffreddamento — Interno: 27°C con termometro a secco (DB),  
 19°C con termometro bagnato (WB)  
 Esterno: 35°C con termometro a secco (DB)  
 Riscaldamento — Interno: 20°C con termometro a secco (DB)  
 Esterno: 7°C con termometro a secco (DB),  
 6°C con termometro bagnato (WB)

EC DECLARATION OF CONFORMITY  
EG-KONFORMITÄTSEKHLÄRUNG  
DECLARATION OF CONFORMITÉ CE  
EG-CONFORMITEITSVERKLARING

DECLARACION DE CONFORMIDAD CE  
DICHIARAZIONE DI CONFORMITA CE  
ΔΗΛΩΣΗ ΠΙΣΤΟΤΗΤΑΣ ΕΚ  
DECLARAÇÃO DE CONFORMIDADE CE

EU-OVERENSSTEMMELSESEKHLÆRING  
EG-DEKLARATION OM OVERENSSTÄMMELSE  
EC UYGUNLUK BEYANI  
ДЕКЛАРАЦИЯ СООТВЕТСТВИЯ НОРМАМ ЕС

CE-ERKLÆRING OM SAMSVAR  
EY-VAATIMUSTENMUKAISUUSVA-  
KUUTUS

**MITSUBISHI ELECTRIC CORPORATION, SHIZUOKA WORKS**  
**18-1, OSHIKA 3-CHOME, SURUGA-KU, SHIZUOKA-CITY 422-8528, JAPAN**

hereby declares under its sole responsibility that the air conditioners and heat pumps described below for use in residential, commercial and light-industrial environments:  
erklärt hiermit auf seine alleinige Verantwortung, dass die Klimaanlage und Wärmepumpen für das häusliche, kommerzielle und leicht-industrielle Umfeld wie unten beschrieben  
déclare par la présente et sous sa propre responsabilité que les climatiseurs et les pompes à chaleur décrits ci-dessous, destinés à un usage dans des environnements résidentiels, commerciaux et d'industrie légère :

verklaart hierbij onder eigen verantwoordelijkheid dat de voor residentiële, commerciële en licht-industriële omgevingen bestemde airconditioners en warmtepompen zoals onderstaand beschreven:

por la presente declara bajo su única responsabilidad que los acondicionadores de aire y bombas de calor descritas a continuación para su uso en entornos residenciales, comerciales y de industria ligera:

conferma con la presente, sotto la sua esclusiva responsabilità, che i condizionatori d'aria e le pompe di calore descritti di seguito e destinati all'utilizzo in ambienti residenziali, commerciali e semi-industriali:

με το παρόν πιστοποιεί με αποκλειστική της ευθύνη ότι οι τα κλιματιστικά και οι αντλίες θέρμανσης που περιγράφονται παρακάτω για χρήση σε οικιακό, επαγγελματικό και ελαφράς βιομηχανίας περιβάλλοντα:

através da presente declara sob sua única responsabilidade que os aparelhos de ar condicionado e bombas de calor abaixo descritos para uso residencial, comercial e de indústria ligeira:

erklærer hermed under eneansvar, at de herunder beskrevne airconditionanlæg og varmepumper til brug i privat boligbyggeri, erhvervsområder og inden for let industri  
intygar härmed att luftkonditioneringarna och värmepumparna som beskrivs nedan för användning i bostäder, kommersiella miljöer och lätta industriella miljöer:

ev, ticaret ve hafif sanayi ortamlarında kullanım amaçlı üretilen ve aşağıda açıklanan klima ve ısıtma pompalarıyla ilgili aşağıdaki hususları yalnızca kendi sorumluluğunda beyan eder:

настоящим заявляет и берет на себя исключительную ответственность за то, что кондиционеры и тепловые насосы, описанные ниже и предназначенные для эксплуатации в жилых помещениях, торговых залах и на предприятиях легкой промышленности:

erklærer et fullstendig ansvar for undernevnte klimaanlegg og varmepumper ved bruk i boliger, samt kommersielle og lettindustrielle miljøer:

vakuuttaa täten yksinomaisella vastuullaan, että jäljempänä kuvatut asuinrakennuksiin, pienteollisuuskäyttöön ja kaupalliseen käyttöön tarkoitettut ilmastointilaitteet ja lämpöpumput:

**MITSUBISHI ELECTRIC, MFZ-KJ25VE, MFZ-KJ35VE**

Note: Its serial number is on the nameplate of the product.  
Hinweis: Die Seriennummer befindet sich auf dem Kennschild des Produkts.  
Remarque : Le numéro de série de l'appareil se trouve sur la plaque du produit.  
Opmerking: het serienummer staat op het naamplaatje van het product.  
Nota: El número de serie se encuentra en la placa que contiene el nombre del producto.  
Nota: il numero di serie si trova sulla targhetta del prodotto.  
Σημείωση: Ο σειριακός του αριθμός βρίσκεται στη πινακίδα ονόματος του προϊόντος.

Nota: o número de série encontra-se na placa que contém o nome do produto.  
Bemærk: Serienummeret står på produktets fabriksskilt.  
Obs: Serienumret finns på produktens namnplåt.  
Not: Seri numarasi ürünün isim plakasında yer alır.  
Примечание: серийный номер указан на паспортное табличке изделия.  
Merk: Serienummeret befinner seg på navneplaten til produktet.  
Huomautus: Sarjanumero on merkitty laitteen arvokilpeen.

Directives  
Richtlijnen  
Directives  
Richtlijnen  
Directivas  
Directive  
Οδηγίες

Directivas  
Direktiver  
Direktiv  
Direktifler  
Директивы  
Direktiver  
Direktiivit

**2006/95/EC: Low Voltage Directive**  
**2006/42/EC: Machinery Directive**  
**2004/108/EC: Electromagnetic Compatibility Directive**  
**2009/125/EC: Energy-related Products Directive**

Our authorized representative in EU, who is authorized to compile the technical file, is as follows:

Unser autorisierter Vertreter in der EU, der ermächtigt ist die technischen Daten zu kompilieren, ist wie folgt:

Notre représentant agréé dans L'UE, qui est autorisé à compiler le fichier technique, est le suivant:

Onze geautoriseerde vertegenwoordiger in de EU, die gemachtigd is het technische bestand te compileren, is als volgt:

Nuestro representante autorizado en la UE, que está autorizado para compilar el archivo técnico, es el siguiente:

Il nostro rivenditore autorizzato nell'UE, responsabile della stesura della scheda tecnica, è il seguente:

Ο εξουσιοδοτημένος αντιπρόσωπός μας στην ΕΕ, ο οποίος είναι εξουσιοδοτημένος να συντάξει τον τεχνικό φάκελο, είναι ο εξής:

**MITSUBISHI ELECTRIC EUROPE, B.V.**  
**HARMAN HOUSE, 1 GEORGE STREET, UXBRIDGE, MIDDLESEX UB8 1QQ, U.K.**  
**Yoji SAITO**  
**Product Marketing Director**

O nosso representante autorizado na UE, que está autorizado para compilar o ficheiro técnico, é o seguinte:

Vores autoriserede repræsentant i EU, som er autoriseret til udarbejdelse af den tekniske fil, er følgende:

Vår EG-representant som är auktoriserad att sammanställa den tekniska filen är följande:

Avrupa Birliği'nde bulunan ve teknik dosyayı düzenleme yetkisine sahip yetkili temsilcimiz aşağıda belirtilmiştir:

Наш авторизованный представитель в ЕС, уполномоченный на составление технического файла, указан ниже:

Vår autoriserte EU-representant, som har autorisasjon til å utarbeide denne tekniske filen, er som følger:

Valtuutettu EU-edustaja, joka on valtuutettu laatimaan teknisen eritelmän, on mainittu alla.

Issued: **7 May, 2013**  
JAPAN

**Toshihiko ENOMOTO**  
Manager, Quality Assurance Department

**MITSUBISHI ELECTRIC CORPORATION**

HEAD OFFICE: TOKYO BLDG., 2-7-3, MARUNOUCHI, CHIYODA-KU, TOKYO 100-8310, JAPAN

JG79A761H01