



DAIKIN ROOM AIR CONDITIONER

MANUALE D'USO

INVERTER **R32**

MODELLI

- FTXJ20LV1BW
- FTXJ25LV1BW
- FTXJ35LV1BW
- FTXJ50LV1BW

- FTXJ20LV1BS
- FTXJ25LV1BS
- FTXJ35LV1BS
- FTXJ50LV1BS



Caratteristiche speciali

Per il vostro comfort e il risparmio energetico



SENSORE OTTICO INTELLIGENTE

Il sensore OTTICO INTELLIGENTE rileva il movimento delle persone presenti in un ambiente. Se non vi sono persone presenti nell'ambiente per più di 20 minuti, il funzionamento passa automaticamente al risparmio energetico.

► Pagina 15



TIMER SETTIMANALE

A seconda dello stile di vita della vostra famiglia, si possono memorizzare fino a 4 impostazioni del timer per ogni giorno della settimana. Il TIMER SETTIMANALE consente di impostare l'ora di passaggio allo stato ATTIVATO/DISATTIVATO e la temperatura desiderata.

► Pagina 23

Altre funzioni



FLUSSO D'ARIA CONFORTEVOLE

Durante il funzionamento del RAFFREDDAMENTO, il flusso d'aria sarà orientato verso l'alto, durante il funzionamento del RISCALDAMENTO esso sarà orientato verso il basso. Questa funzione impedisce all'aria fredda o all'aria calda di soffiare direttamente sulle persone. ► Pagina 15



MODO SILENZIOSO DELL'UNITÀ ESTERNA





Il funzionamento SILENZIOSO DELL'UNITÀ ESTERNA abbassa il livello di rumorosità dell'unità esterna. Questa funzione risulta utile nei casi in cui è necessario tenere conto del rumore percepito dai vicini. ► Pagina 19

Indice dei capitoli

■ Leggere prima dell'uso

Precauzioni per la sicurezza	3
Nome delle parti	5
Preparazione prima del funzionamento	9

■ Funzionamento

 AUTOMATICO · DEUMIDIFICAZIONE · RAFFREDDAMENTO · RISCALDA- MENTO · Funzionamento VENTOLA	11
 Regolazione della direzione e della portata del flusso d'aria.....	13
 Funzionamento del FLUSSO D'ARIA COMFORT/SENSORE OTTICO INTELLIGENTE	15
 Funzionamento POWERFUL.....	18
 Funzionamento ECONO/ SILENZIOSO UNITÀ ESTERNA.....	19
 Funzionamento con il TIMER DELLO STATO DISATTIVATO	21
 Funzionamento con il TIMER DELLO STATO ATTIVATO	22
 Funzionamento con il TIMER SETTIMANALE	23

■ Cura

Cura e Pulizia	29
----------------------	----

■ Individuazione e risoluzione dei problemi

Individuazione e risoluzione dei problemi	33
--	----

Il testo in inglese corrisponde alle istruzioni originali. Le altre lingue sono traduzioni delle istruzioni originali.



MODO ECONO

Questa funzione permette un funzionamento efficiente limitando il consumo elettrico massimo. È utile quando si usano contemporaneamente il condizionatore d'aria e altri dispositivi elettrici. ► Pagina 19

Precauzioni per la sicurezza



Leggere attentamente le precauzioni su questo manuale prima di mettere in funzione l'unità.



Questo apparecchio è riempito con liquido R32.

- Tenere questo manuale in un luogo dove l'utente possa trovarlo facilmente.
- Leggere attentamente le precauzioni riportate in questo manuale prima di usare l'unità.
- Questo apparecchio è destinato all'uso da parte di utenti esperti o addestrati in negozi, stabilimenti dell'industria leggera e nelle fattorie, oppure all'uso commerciale da parte di privati.
- Il livello di pressione acustica è minore di 70 dB (A).
- Le precauzioni descritte di seguito vengono classificate in AVVERTENZA e ATTENZIONE. Entrambe presentano informazioni importanti riguardanti la sicurezza. Assicurarsi di attenersi a tutte le precauzioni senza eccezioni.

AVVERTENZA

La mancata corretta osservazione delle istruzioni potrebbe comportare lesioni fisiche o morte.

ATTENZIONE

La mancata corretta osservanza delle istruzioni potrebbe comportare danni materiali o lesioni fisiche che potrebbero rivelarsi gravi a seconda delle circostanze.



Operazione da non eseguire mai.



Seguire assolutamente le istruzioni.



Ricordare di creare un collegamento a terra.

- Dopo averlo letto, conservare il manuale in un posto dove l'utilizzatore possa reperirlo in qualsiasi momento. Inoltre, accertarsi che questo manuale venga consegnato ad ogni nuovo utilizzatore quando si appresta ad operare con il sistema.

AVVERTENZA



- L'apparecchio deve essere sistemato in un ambiente senza sorgenti di accensione funzionanti di continuo (per esempio: fiamme libere, apparecchio a gas in funzione o un riscaldatore elettrico in funzione).
- Per evitare il rischio di incendi, esplosioni o lesioni, non azionare l'unità se si rileva la presenza di gas nocivi (per esempio gas infiammabili o corrosivi) in prossimità di quest'ultima.
- Si noti che l'esposizione diretta e prolungata all'aria fredda o calda emessa dal condizionatore d'aria o a un getto troppo freddo o troppo caldo possono compromettere le vostre condizioni fisiche e costituire un danno per la salute.
- Non inserire oggetti, inclusi quelli lunghi, le dita ecc., nelle bocchette di aerazione. Il contatto con le palette della ventola ad alta velocità del condizionatore d'aria potrebbe provocare danni alle cose o lesioni alle persone.
- Non tentare di riparare, smontare, rimontare o modificare il condizionatore d'aria con interventi "fai-da-te", in quanto si potrebbero creare perdite d'acqua, elettrocuzione o pericoli d'incendio.
- Non usare bombolette spray dal contenuto infiammabile vicino al condizionatore d'aria, altrimenti si potrebbe sviluppare un incendio.
- Non usare altri refrigeranti se non quello indicato sull'unità esterna (R32) per l'installazione, lo spostamento o la riparazione dell'unità. L'uso di refrigeranti diversi può causare problemi o danni all'unità e lesioni personali.
- Per evitare il rischio di elettrocuzione, non azionare con le mani bagnate.



- Attenzione ai pericoli d'incendio in caso di fuga di refrigerante. Se il condizionatore d'aria non sta funzionando correttamente, ad esempio non genera aria fresca o calda, la causa potrebbe essere una fuga di refrigerante. Contattare il proprio rivenditore per l'eventuale assistenza. Il refrigerante utilizzato nel condizionatore d'aria è sicuro e di norma non dovrebbe presentare fuoriuscite. Tuttavia, in caso di fuoriuscita di liquido, il contatto con stufe a bruciatore, apparecchi di riscaldamento o fornelli scoperti potrebbe comportare la formazione di gas nocivi. Non utilizzare il condizionatore d'aria finché un tecnico dell'assistenza qualificato non avrà confermato che la perdita è stata riparata.
- Non tentare di installare o riparare il condizionatore d'aria da soli. Interventi di lavorazione inadeguati eseguiti dall'utente possono provocare perdite d'acqua, folgorazioni elettriche o rischi di incendi. Rivolgersi al Servizio d'Assistenza o al personale specializzato per l'installazione e la manutenzione.
- In caso di difetto del condizionatore d'aria (odore di bruciato, ecc.), portare nello stato DISATTIVATO l'alimentazione dell'unità e contattare il rivenditore di zona. L'uso prolungato in tali circostanze potrebbe comportare malfunzionamenti, scosse elettriche o incendi.
- Prevedere l'installazione di un interruttore di collegamento a terra. La mancata installazione di un interruttore di collegamento a terra si corre il rischio di elettrocuzione o incendio.



- Assicurarsi di collegare l'unità a terra. Non collegare a terra l'unità su un tubo di servizio, su un conduttore dell'illuminazione né su un conduttore isolato di terra del telefono. Un collegamento a terra insufficiente può dare luogo ad elettrocuzione.

ATTENZIONE



- Non utilizzare il condizionatore d'aria per scopi diversi da quelli previsti. Non utilizzare il condizionatore d'aria per raffreddare strumenti di precisione, cibo, piante, animali o opere artistiche: le prestazioni, la qualità e/o la longevità dell'oggetto esposto potrebbero risentirne negativamente.



- Non esporre direttamente piante o animali al flusso d'aria proveniente dall'unità. Diversamente, potrebbero verificarsi effetti negativi.
- Non posizionare apparecchi che producono fiamme libere nei punti esposti al flusso d'aria proveniente dall'unità in quanto questo potrebbe compromettere la combustione del bruciatore.
- Non ostruire le bocchette per l'immissione e l'emissione d'aria. Un flusso d'aria parzialmente ostruito potrebbe comportare un funzionamento insufficiente o problemi operativi.
- Non sedere sull'unità esterna, non appoggiare oggetti sull'unità, né tirarla. Così facendo si possono provocare incidenti, per esempio la caduta o il ribaltamento dell'unità, causando lesioni, difetti o danni al prodotto.
- Non posizionare direttamente sotto l'unità interna o esterna oggetti che sono sensibili all'azione dell'umidità. In alcuni casi, eventuale condensa sull'unità principale o sui tubi di refrigerazione, sporcia il filtro dell'aria o il blocco del deflusso potrebbero causare gocciolamento e conseguente intasamento o danno all'oggetto in questione.
- Dopo un uso prolungato, controllare eventuali danni al sostegno e ai supporti dell'unità. Se vengono lasciati in cattive condizioni, l'unità potrebbe cadere e causare lesioni personali.
- Per evitare lesioni, non toccare la bocchetta per l'immissione d'aria né le alette in alluminio dell'unità interna o esterna.
- L'apparecchio non è stato progettato per essere usato da bambini o persone che non siano in pieno possesso delle proprie facoltà fisiche o mentali. Potrebbero esserne compromesse le funzioni fisiche e si potrebbero creare danni alla salute.
- I bambini vanno sorvegliati per evitare che giochino con l'unità o con il comando a distanza. Un uso improprio da parte di bambini potrebbe compromettere le funzioni fisiche e nuocere alla salute.
- Non sottoporre a colpi o urti le unità interne ed esterne, in caso contrario si potrebbe danneggiare il prodotto.
- Non disporre oggetti infiammabili, come bombolette spray, entro 1 m dall'uscita dell'aria. Le bombolette spray possono esplodere a seguito dell'aria calda proveniente dalle unità interne o esterne.
- Impedire agli animali domestici di urinare sul condizionatore d'aria. L'urina a contatto con il condizionatore d'aria potrebbe provocare incendi e scosse elettriche.
- Non lavare il condizionatore d'aria con acqua, in quanto possibile causa di elettrocuzione o incendi.
- Non collocare contenitori con acqua (vasi con fiori, ecc.) sull'unità, in quanto possibile causa di elettrocuzione o rischio di incendio.



- Quando il condizionatore d'aria viene usato unitamente ad apparecchi quali un bruciatore, assicurarsi che la ventilazione dell'ambiente sia sufficiente, per evitare che l'ossigeno si esaurisca completamente.
- Prima di effettuare la pulizia, ricordarsi di arrestare il funzionamento dell'unità, portare su DISATTIVATO l'interruttore o scollegare il cavo di alimentazione. In caso contrario, potrebbero verificarsi elettrocuzioni o lesioni alle persone.
- Collegare il condizionatore d'aria al circuito di alimentazione specificato. L'uso di un circuito di alimentazione diverso da quello specificato può dare luogo ad elettrocuzioni, surriscaldamento e incendi.
- Disporre il flessibile di scarico per assicurare un deflusso scorrevole. Lo scarico incompleto può dare luogo alla formazione di umidità sull'edificio, sull'arredamento, ecc.
- Non collocare oggetti vicino all'unità esterna e impedire l'accumulo di foglie o altri detriti intorno ad essa. Le foglie rappresentano un giaciglio per i piccoli animali che potrebbero penetrare all'interno dell'unità. All'interno dell'unità, questi piccoli animali possono essere causa di malfunzionamenti, fumo o incendi se entrano in contatto con le parti elettriche.
- Non posare oggetti attorno all'unità interna. Così facendo si potrebbe influire negativamente sulle prestazioni, sulla qualità del prodotto e sulla vita di servizio del condizionatore d'aria.
- L'apparato non è destinato a persone con capacità mentali, fisiche o sensoriali ridotte, o che non conoscano le modalità di funzionamento dello stesso, fatti salvi i casi in cui tali persone abbiano ricevuto assistenza o formazione per l'uso dell'apparecchio da una persona responsabile della loro sicurezza.
- Tenere i bambini lontano dall'apparato per evitare che lo usino per giocare.

Luogo d'installazione.

- Per installare il condizionatore nei seguenti tipi di ambiente, consultare il rivenditore.
 - Luoghi con atmosfera oleosa o in cui è presente vapore o fuliggine.
 - Ambienti con presenza di salsedine, per esempio sulla costa.
 - Luoghi in cui è presente gas solforato, per esempio nelle vicinanze di fonti di acque termali.
 - Luoghi in cui la neve potrebbe ostruire l'unità esterna.
- Seguire assolutamente le istruzioni riportate sotto.
 - L'unità si trova ad almeno 1 m di distanza da apparecchi televisivi o radiofonici (l'unità potrebbe causare interferenze alle immagini o all'audio).
 - Lo scarico dell'unità esterna deve essere convogliato in un punto con un buon deflusso.

Tenere conto della prossimità con altri residenti, che potrebbero essere disturbati dai rumori prodotti dall'apparecchio.

- Per l'installazione, scegliere un luogo con le caratteristiche descritte sotto.
 - Un luogo sufficientemente solido da sopportare il peso dell'unità, che non amplifichi il rumore o le vibrazioni dovuti al funzionamento.
 - Un luogo da cui l'aria scaricata proveniente dall'unità esterna o il rumore di funzionamento non possano arrecare disagio ai vicini.

Collegamenti elettrici.

- Per l'alimentazione, non dimenticare di utilizzare un circuito elettrico dedicato al condizionatore d'aria.

Spostamento del sistema.

- Per spostare il condizionatore d'aria in un altro luogo è necessario essere in possesso di conoscenze e capacità specifiche. Qualora fosse necessario spostare l'apparato in caso di trasloco o modifiche alla disposizione degli ambienti interni, rivolgersi al rivenditore.

Nome delle parti

Unità Interna

- L'aspetto dell'unità interna può variare.

Pannello anteriore superiore

Uscita dell'aria

Pannello anteriore inferiore

- Esso è posizionato sul retro del pannello anteriore superiore durante il funzionamento.

Feritoie di ventilazione (deflettori verticali)

- Le feritoie di ventilazione si trovano all'interno dell'uscita dell'aria. ▶ Pagina 13

Entrata dell'aria

Sensore OTTICO INTELLIGENTE

- Rileva i movimenti delle persone e passa automaticamente dal funzionamento normale al funzionamento per il risparmio energetico, e viceversa. ▶ Pagina 15

Sensore temperatura interna

- Rileva la temperatura dell'aria attorno all'unità.

Alette (deflettori orizzontali)

▶ Pagina 13

Display

Spia di segnalazione multipla e spia del TIMER

Spia di segnalazione multipla

- Il colore della spia cambia in base al funzionamento.

Funzionamento	Spia di segnalazione multipla
AUTOMATICO	Rosso/blu
DEUMIDIFICAZIONE	Verde
RAFFREDDAMENTO	Blu
RISCALDAMENTO	Rosso
VENTOLA	Bianco
TIMER	Arancione

Spia del TIMER

- Una volta impostato il funzionamento con il timer, la spia di segnalazione multipla diventa periodicamente di colore arancione. Dopo essersi illuminata di arancione per circa 5 secondi, essa ridiventa del colore del modo funzionamento. Il colore arancione della spia di segnalazione multipla diventerà ATTIVATO e DISATTIVATO in maniera ciclica quando il condizionatore d'aria non è in funzione.

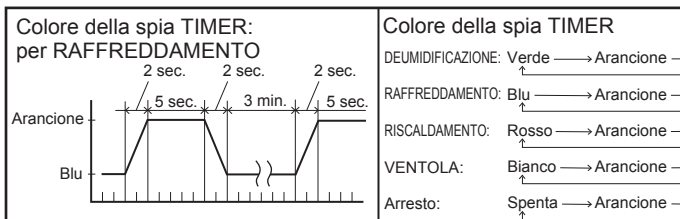

Spia SENSORE OTTICO INTELLIGENTE (verde) ▶ Pagina 16

Ricevitore del segnale e interruttore ATTIVATO/DISATTIVATO dell'unità interna

Ricevitore del segnale

- Riceve i segnali provenienti dal comando a distanza.
- Quando l'unità riceve un segnale, si avverte un bip.

Situazione	Tipo di suono
Inizio funzionamento	bip-bip
Modifica delle impostazioni	bip
Arresto del funzionamento	bip prolungato

Interruttore dello stato ATTIVATO/DISATTIVATO dell'unità interna

- Premere una volta questo interruttore per avviare il funzionamento. Premerlo ancora una volta per arrestare il funzionamento.
- Per l'impostazione del modo funzionamento, consultare la tabella sotto.

Modo	Impostazione della temperatura	Portata dell'aria
AUTOMATICO	25°C	AUTOMATICO

- Questo interruttore può essere utilizzato quando manca il comando a distanza.

■ Aprire il pannello anteriore superiore

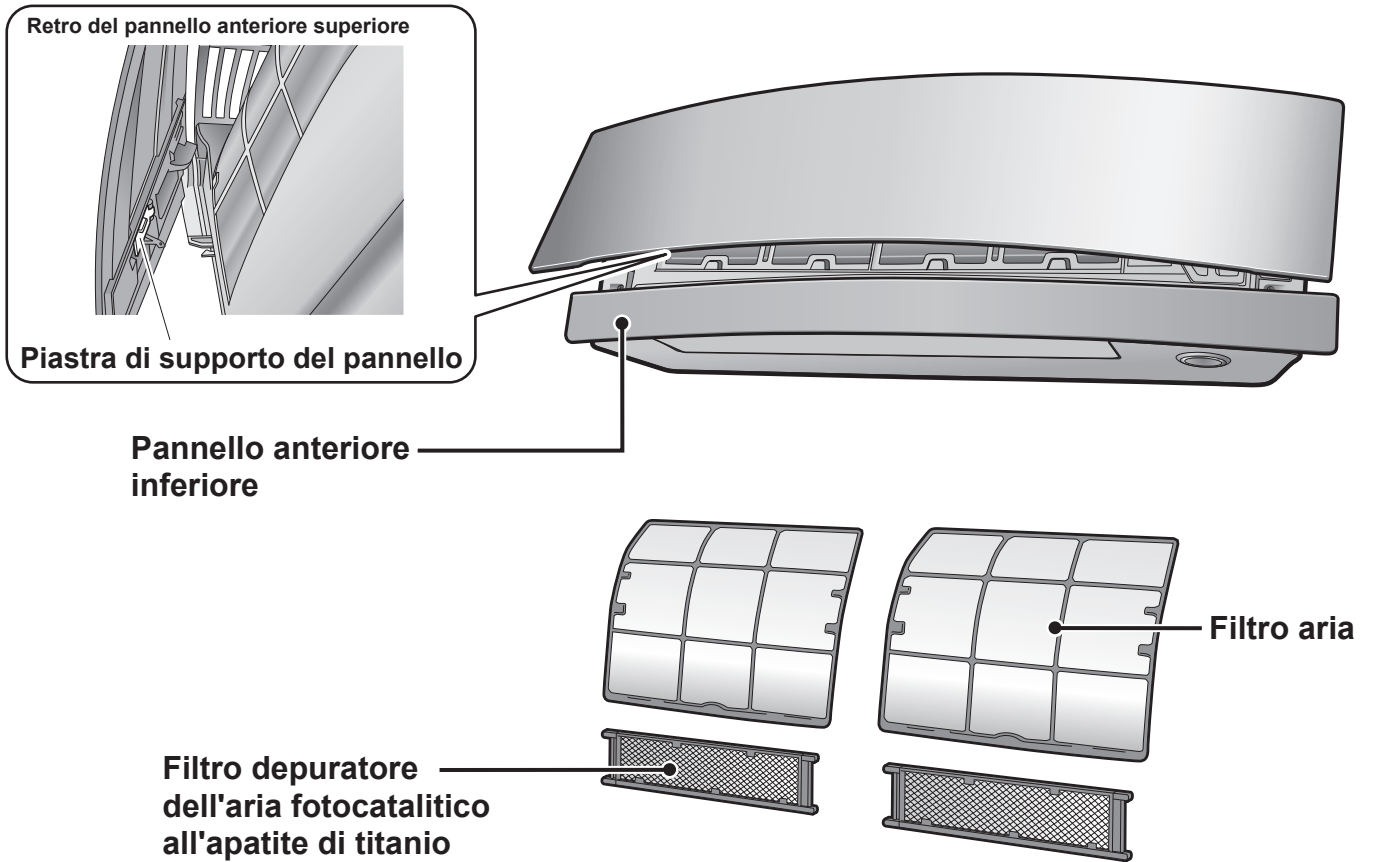

Unità Esterna

• A seconda del modello, l'aspetto dell'unità esterna potrebbe risultare diverso.

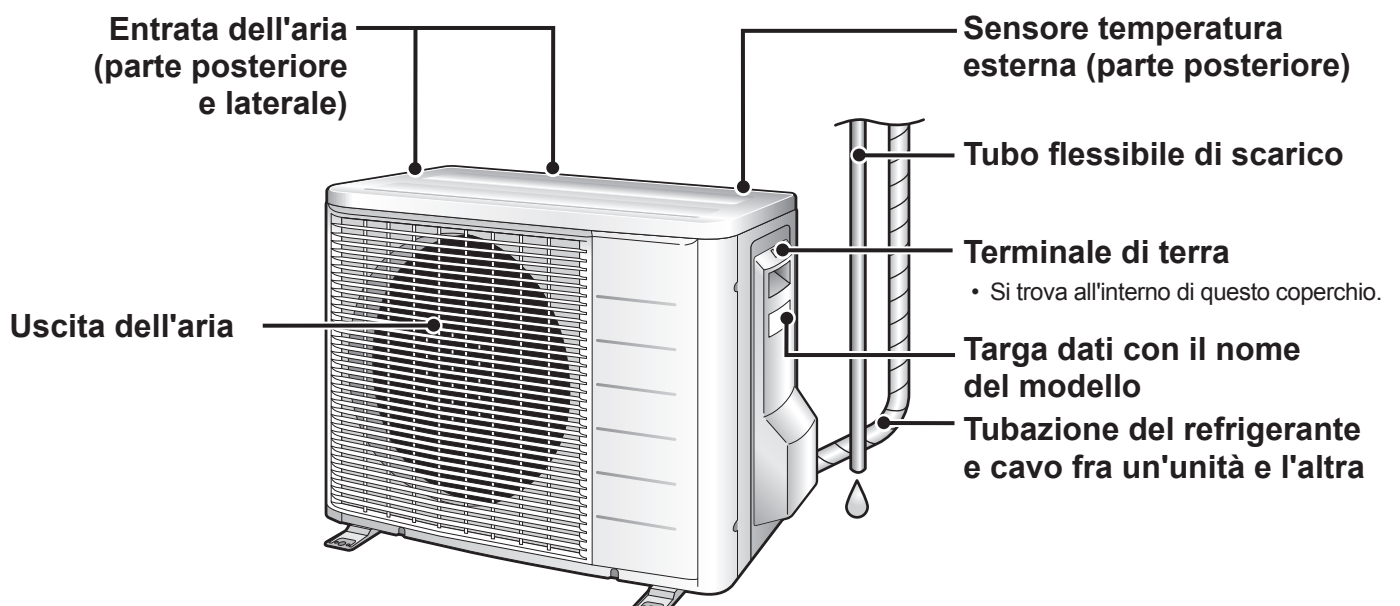

Nome delle parti

Comando a distanza

Trasmettitore del segnale

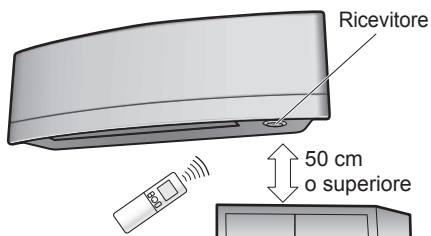

- Per utilizzare il comando a distanza, puntare il trasmettitore all'unità interna. In presenza di ostruzioni che dovessero bloccare la trasmissione dei segnali tra l'unità e il comando a distanza, per esempio una tenda, l'unità non potrà funzionare.
- Non lasciare cadere il comando a distanza. Evitare che si bagni.
- La distanza massima per la comunicazione è di 6 m circa. Assicurarsi che non vi siano ostacoli in un raggio di 50 cm sotto al ricevitore del segnale. Tali ostacoli, se presenti, possono avere un'influenza negativa sulle prestazioni di ricezione del ricevitore e il raggio d'azione potrebbe risultare più corto.

Pulsante di impostazione FAN

- Seleziona l'impostazione della portata dell'aria. ►Pagina 14

Pulsante POWERFUL

- Funzionamento in modo POWERFUL. ►Pagina 18

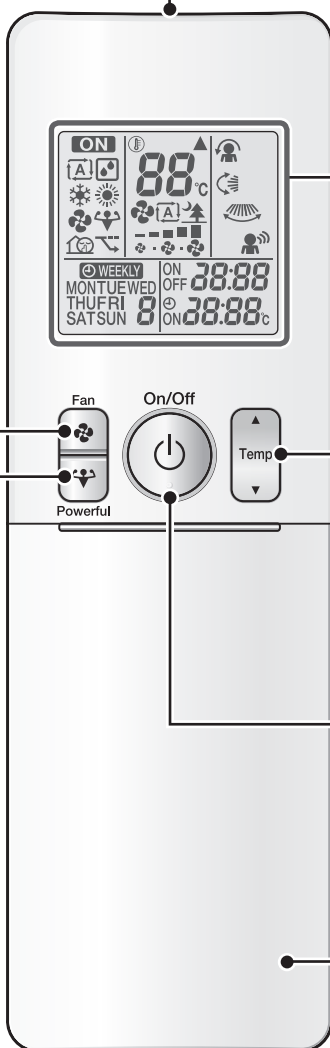

Display (Display a Cristalli Liquidi) (LCD)

- Visualizza le impostazioni correnti. (In questa figura, ogni sezione è ritratta con i relativi display accesi ai fini della spiegazione).

Pulsanti di regolazione della TEMPERATURA

- Cambia l'impostazione della temperatura. ►Pagina 12

Pulsante ATTIVATO/ DISATTIVATO

- Premere una volta questo pulsante per avviare il funzionamento. Premerlo ancora una volta per arrestare il funzionamento. ►Pagina 11

Coperchio anteriore

- Aprire il coperchio anteriore. ►Pagina 8

Modello ARC466A9

■ Aprire il coperchio anteriore

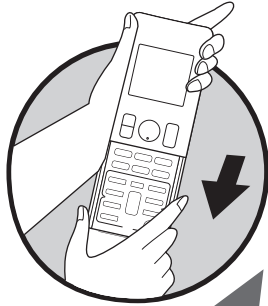

Pulsante selettore MODO

- Seleziona il modo funzionamento. (AUTOMATICO/DEUMIDIFICAZIONE/RAFFREDDAMENTO/RISCALDAMENTO/VENTOLA)

▶ Pagina 11

Pulsante "Econo/ Quiet" (ECONO/ SILENZIOSO)

- Funzionamento ECONO/ SILENZIOSO UNITÀ ESTERNA. ▶ Pagina 19

Pulsante di impostazione luminosità delle spie

▶ Pagina 9

Pulsante COMFORT/ SENSORE

- Funzionamento con il FLUSSO D'ARIA COMFORT e il SENSORE OTTICO INTELLIGENTE. ▶ Pagina 15

Pulsante TIMER DELLO STATO DISATTIVATO (modo IMPOSTAZIONE NOTTURNA)

▶ Pagina 21

Pulsante ANNULLO TIMER

- Annulla l'impostazione del timer. ▶ Pagina 21, 22
- Non può essere utilizzato per il funzionamento del TIMER SETTIMANALE.

Pulsante SELEZIONE

- Cambia le impostazioni del TIMER DELLO STATO ATTIVATO/DISATTIVATO e del TIMER SETTIMANALE. ▶ Pagina 21, 22, 23

Pulsante SWING

- Regolazione della direzione del flusso d'aria. ▶ Pagina 13

Weekly

: pulsante SETTIMANALE

◊ : pulsante PROGRAMMA

Copy : pulsante COPIA

Back : pulsante INDIETRO

Next : NEXT button

- Funzionamento con TIMER SETTIMANALE. ▶ Pagina 23

Pulsante TIMER stato ATTIVATO

▶ Pagina 22

Pulsante OROLOGIO

▶ Pagina 10

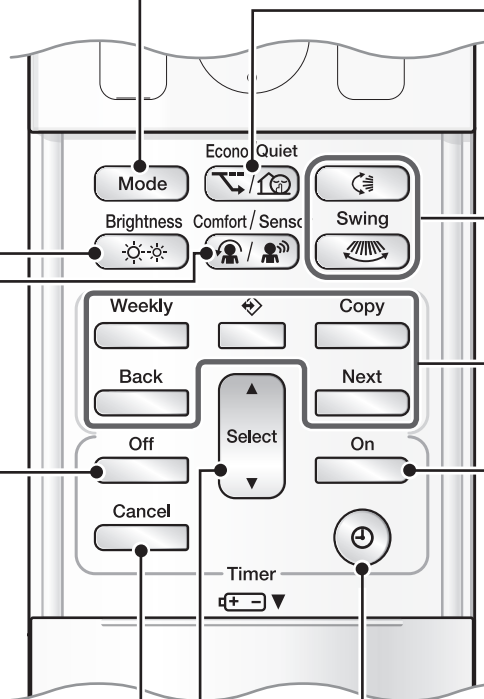

Preparazione prima del funzionamento

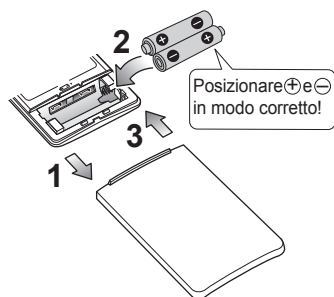

■ Per installare le batterie

1. Fare scorrere il pannello anteriore per rimuoverlo.
2. Installare 2 batterie a secco AAA.LR03 (alcaline).
3. Rimontare il pannello anteriore nella posizione originale.

■ Per fissare il supporto del comando a distanza alla parete

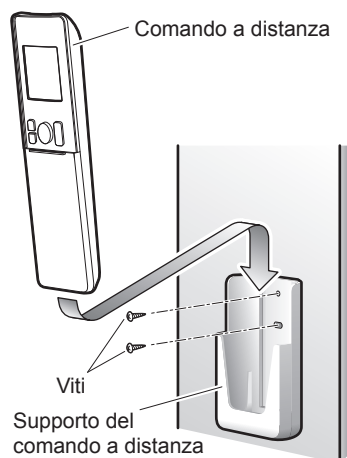

1. Scegliere un luogo da cui i segnali possano raggiungere l'unità.
2. Fissare il supporto alla parete, ad un pilastro o ad un sostegno simile, usando viti reperite in loco.
3. Disporre il comando a distanza nel relativo supporto.

■ Per impostare la luminosità del display

- È possibile impostare la luminosità del display dell'unità interna.



NOTA

■ Note relative alle batterie

- Al momento della sostituzione, usare batterie dello stesso tipo e sostituire entrambe quelle vecchie contemporaneamente.
- Se il sistema non verrà utilizzato per lungo tempo, estrarre le batterie.
- La durata delle batterie è di circa 1 anno. Tuttavia, se il display del comando a distanza inizia a perdere nitidezza e si verifica il degrado delle prestazioni di ricezione prima che sia trascorso un anno, sarà necessario procedere con la sostituzione di entrambe le batterie utilizzando delle batterie nuove AAA.LR03 (alcaline).
- Le batterie in dotazione sono fornite per l'uso iniziale del sistema.
La durata d'esercizio di queste batterie potrebbe risultare più breve, a seconda della data di produzione del condizionatore d'aria.

■ Note sul comando a distanza

- Non esporre mai il comando a distanza alla luce diretta del sole.
- La presenza di polvere sul trasmettitore o sul ricevitore del segnale ne riduce la sensibilità. Rimuovere la polvere con un panno morbido.
- La comunicazione dei segnali potrebbe essere disabilitata in presenza di una lampada fluorescente del tipo ad accensione elettronica (per esempio una lampada del tipo a inverter) nell'ambiente. In questo caso, rivolgersi al servizio di assistenza.
- Se i segnali del comando a distanza dovessero agire sul funzionamento di un altro apparato, spostare quest'ultimo in un altro luogo, oppure rivolgersi al servizio di assistenza.



■ Portare l'interruttore su ATTIVATO

- Dopo che l'alimentazione è stata portata nello stato ATTIVATO, i deflettori dell'unità interna si aprono e si chiudono una volta per impostare la posizione di riferimento.

■ Per impostare l'orologio

1. Premere .



- Apparirà "0:00" sul Display a Cristalli Liquidi (LCD).
- "MON" e "⌚" inizieranno a lampeggiare.

2. Premere per impostare il giorno corrente della settimana.

3. Premere .



- Il simbolo "⌚" inizierà a lampeggiare.

4. Premere per impostare l'orologio sull'ora attuale.

- Mantenendo premuto ▲ o ▼ si aumenta o diminuisce rapidamente l'ora visualizzata.

5. Premere .

- Puntare il comando a distanza verso l'unità interna quando si premono i pulsanti.



- Il simbolo ":" inizierà a lampeggiare.

NOTA

■ Nota sull'impostazione dell'orologio

- Se l'orologio interno dell'unità interna non viene impostato sull'ora corretta, il TIMER DELLO STATO ATTIVATO, il TIMER DELLO STATO DISATTIVATO e il TIMER SETTIMANALE non potranno funzionare all'ora esatta.



AUTOMATICO · DEUMIDIFICAZIONE · RAFFREDDAMENTO · RISCALDAMENTO · Funzionamento VENTOLA

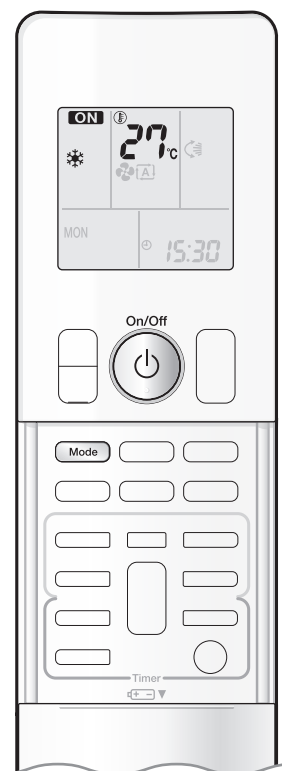

Il condizionatore d'aria funziona con il modo funzionamento di vostra scelta. A partire dalla prossima volta, il condizionatore d'aria entrerà in funzione con lo stesso modo di funzionamento.

■ Per avviare il funzionamento

1. Premere **Mode** e selezionare un modo funzionamento.

- Ad ogni pressione del pulsante, il sistema avanza in sequenza da un modo funzionamento all'altro.

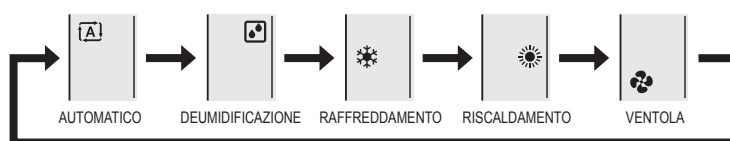

2. Premere **On/Off**.

- Apparirà "ON" sul Display a Cristalli Liquidi (LCD).
- La spia di segnalazione multipla si illumina. Il colore della spia varia in base al modo funzionamento.

Funzionamento	Spia di segnalazione multipla
AUTOMATICO	Rosso/blu
DEUMIDIFICAZIONE	Verde
RAFFREDDAMENTO	Blu
RISCALDAMENTO	Rosso
VENTOLA	Bianco



Display

■ Per interrompere il funzionamento

Premere nuovamente **On/Off**.

- L'icona "ON" scompare dal Display a Cristalli Liquidi (LCD).
- La spia di segnalazione multipla si spegne.

NOTA

MODO	Note relative a ciascun modo funzionamento
RISCALDAMENTO	<ul style="list-style-type: none"> • Dato che questo condizionatore d'aria riscalda l'ambiente trasferendo il calore dall'aria esterna agli ambienti interni, la capacità di riscaldamento si riduce in caso di temperature esterne più basse. Se l'effetto di riscaldamento non fosse sufficiente, si raccomanda di usare un altro apparecchio di riscaldamento in combinazione con il condizionatore d'aria. • Il sistema a pompa di calore riscalda l'ambiente facendo circolare aria calda in ogni punto dell'ambiente. Dopo l'avvio del funzionamento del RISCALDAMENTO, ci vuole un po' di tempo prima che l'ambiente si riscaldi. • Durante il funzionamento del RISCALDAMENTO, si potrebbe formare del ghiaccio sull'unità esterna, riducendo la capacità di riscaldamento. In tal caso, il sistema passa al funzionamento dello sbrinamento per eliminare il ghiaccio. • Durante il funzionamento dello sbrinamento, dall'unità interna non fuoriesce aria calda.
RAFFREDDAMENTO	<ul style="list-style-type: none"> • Questo condizionatore d'aria raffredda l'ambiente liberando il calore nell'ambiente all'esterno. Pertanto, se la temperatura esterna fosse elevata, le prestazioni di raffreddamento del condizionatore d'aria potrebbero risultare scarse.
DEUMIDIFICAZIONE	<ul style="list-style-type: none"> • Il chip del computer entra in funzione per liberare l'ambiente dall'umidità, mentre cerca di mantenere per quanto possibile la temperatura. Esso controlla automaticamente la temperatura e la portata dell'aria, pertanto non è possibile regolare manualmente queste funzioni.
AUTOMATICO	<ul style="list-style-type: none"> • Durante il funzionamento AUTOMATICO, il sistema seleziona un modo funzionamento appropriato (RAFFREDDAMENTO o RISCALDAMENTO) in base alla temperatura dell'ambiente ed alla temperatura esterna, e avvia il funzionamento. • Il sistema seleziona nuovamente in modo automatico l'impostazione ad intervalli regolari, per portare la temperatura interna a livello delle impostazioni utente.
VENTOLA	<ul style="list-style-type: none"> • Questo modo è valido solo per la ventola.

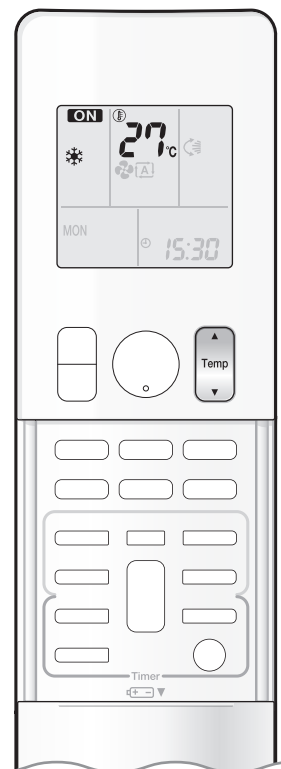

■ Per cambiare l'impostazione della temperatura

Premere 

- Le voci visualizzate sul Display a Cristalli Liquidi (LCD) cambiano ogni volta che si preme uno dei pulsanti.

Funzionamento del RAFFREDDAMENTO	Funzionamento del RISCALDAMENTO	Funzionamento AUTOMATICO	Funzionamento della DEUMIDIFICAZIONE o VENTOLA
18-32°C	10-30°C	18-30°C	L'impostazione della temperatura non è variabile.
Premere ▲ per alzare la temperatura e premere ▼ per abbassarla.			

■ Condizioni di funzionamento

■ Impostazione raccomandata della temperatura

- Per il raffreddamento: 26-28°C
- Per il riscaldamento: 20-24°C

■ Suggerimenti per risparmiare energia

- Prestare attenzione a non raffreddare (riscaldare) in modo eccessivo l'ambiente. Il mantenimento dell'impostazione della temperatura a un livello moderato contribuisce a risparmiare energia.
- Coprire le finestre con le veneziane o con le tende. Ostruendo il passaggio dei raggi del sole e dell'aria dall'esterno si aumenta l'effetto di raffreddamento (riscaldamento).
- L'intasamento dei filtri dell'aria provoca un funzionamento inefficiente e uno spreco di energia. Pulirli una volta ogni 2 settimane circa.

■ Note relative alle condizioni di funzionamento

- Il condizionatore d'aria consuma sempre una piccola quantità di elettricità anche quando non è in funzione.
- Se si prevede di non utilizzare il condizionatore d'aria per lungo tempo, per esempio in primavera o in autunno, portare l'interruttore nello stato DISATTIVATO.
- Utilizzare il condizionatore d'aria nelle condizioni seguenti.
- Il funzionamento al di fuori del range di umidità o temperature descritto nella tabella può indurre un dispositivo di sicurezza a disabilitare il sistema.

MODO	Condizioni di funzionamento	Se il funzionamento si protrae al di fuori di questo range
RAFFREDDAMENTO	Temperatura esterna: -10-46°C Temperatura interna: 18-32°C Umidità interna: 80% max.	<ul style="list-style-type: none"> • Potrebbe entrare in funzione un dispositivo di sicurezza per arrestare il funzionamento. (In un sistema multiplo, esso potrebbe entrare in funzione per arrestare solo il funzionamento dell'unità esterna). • Si potrebbe formare della condensa sull'unità interna e potrebbe iniziare a gocciolare.
RISCALDAMENTO	Temperatura esterna: -15-24°C Temperatura interna: 10-30°C	<ul style="list-style-type: none"> • Potrebbe entrare in funzione un dispositivo di sicurezza per arrestare il funzionamento.
DEUMIDIFICAZIONE	Temperatura esterna: -10-46°C Temperatura interna: 18-32°C Umidità interna: 80% max.	<ul style="list-style-type: none"> • Potrebbe entrare in funzione un dispositivo di sicurezza per arrestare il funzionamento. • Si potrebbe formare della condensa sull'unità interna e potrebbe iniziare a gocciolare.



Regolazione della direzione e della portata del flusso d'aria

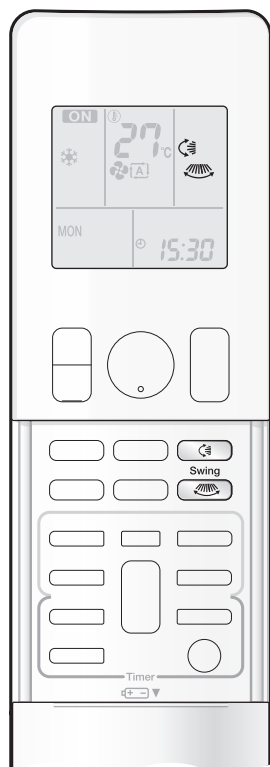

Si può regolare la direzione del flusso d'aria per aumentare il proprio comfort.

■ Per avviare l'oscillazione automatica

Direzione su e giù del flusso d'aria

Premere .

- Apparirà "  " sul Display a Cristalli Liquidi (LCD).
- Le alette (deflettori orizzontali) inizieranno ad oscillare.

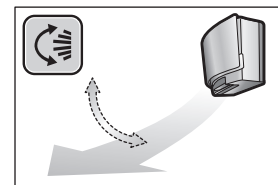

Direzione destra e sinistra del flusso d'aria



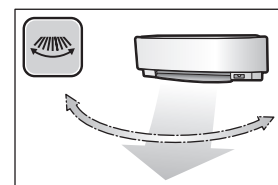

Premere .

- Apparirà "  " sul Display a Cristalli Liquidi (LCD).
- Le feritoie di ventilazione (deflettori verticali) inizieranno ad oscillare.



Direzione a 3 dimensioni del flusso d'aria

Premere  e .

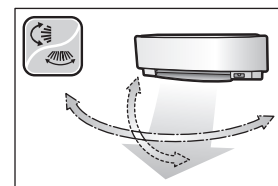

- Sul Display a Cristalli Liquidi (LCD) vengono visualizzati i simboli "  " e "  ".
 - Le alette e le feritoie di ventilazione si muovono a turno.
 - Per annullare il flusso d'aria a 3 dimensioni, premere nuovamente  oppure .
- Le alette o feritoie di ventilazione cesseranno di muoversi.



■ Per impostare le alette o le feritoie di ventilazione sulla posizione desiderata

- Questa funzione è disponibile quando le alette o le feritoie di ventilazione si trovano nel modo oscillazione automatica.

Premere  e  una volta che le alette o le feritoie di ventilazione avranno raggiunto la posizione desiderata.

- Nel flusso d'aria a 3 dimensioni, le alette e le feritoie di ventilazione si muovono a turno.
- L'icona "  " o "  " scompare dal Display a Cristalli Liquidi (LCD).

■ Per regolare l'impostazione della portata dell'aria



Premere

- Ad ogni pressione di  il sistema avanza nella sequenza di impostazione della portata dell'aria.

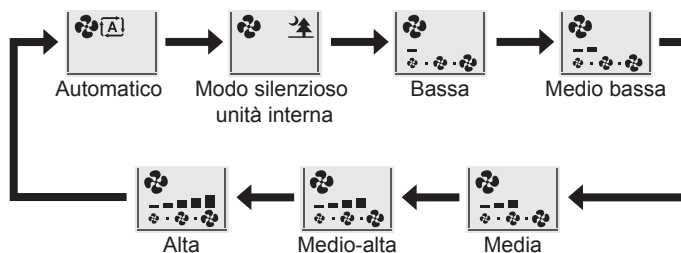

- Quando il flusso dell'aria è impostato su "  ", inizia il funzionamento silenzioso dell'unità interna e il rumore proveniente dall'unità verrà ridotto.
- Durante il funzionamento silenzioso dell'unità interna, la portata dell'aria viene impostata su un livello modesto.
- Se la temperatura non raggiunge il punto desiderato, cambiare l'impostazione della portata d'aria.
- Nel modo DEUMIDIFICAZIONE, non è possibile variare l'impostazione della portata dell'aria.

NOTA

■ Nota sulle angolazioni delle alette

- Il campo di oscillazione delle alette dipende dal funzionamento. (Vedere la figura).

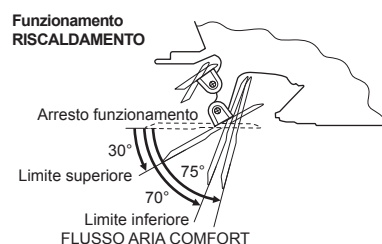
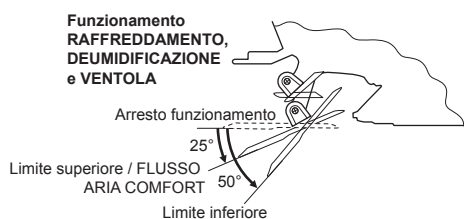

■ Nota sulle angolazioni delle alette

- L'uso del flusso d'aria a 3 dimensioni fa circolare aria fredda, che tende a raccogliersi nella parte inferiore dell'ambiente, e fa circolare aria calda, che tende a raccogliersi verso il soffitto, prevenendo la formazione di aree fredde e di aree calde.

■ Nota sull'impostazione della portata dell'aria

- In caso di portata dell'aria più modesta, anche l'effetto del raffreddamento (riscaldamento) risulta più modesto.
- Se si utilizza il funzionamento RAFFREDDAMENTO o DEUMIDIFICAZIONE del condizionatore d'aria con le alette arretrate nella posizione orientata verso il basso, queste ultime inizieranno automaticamente a funzionare nel giro di un'ora circa, per prevenire la formazione di condensa.

ATTENZIONE

- Usare sempre il comando a distanza per regolare le angolazioni delle alette e delle feritoie di ventilazione.
 - Se si cerca di spostare le alette e le feritoie di ventilazione forzandole con la mano durante la loro oscillazione, il meccanismo si potrebbe danneggiare.
 - All'interno dell'uscita dell'aria gira una ventola ad alta velocità.



Funzionamento del FLUSSO D'ARIA COMFORT/SENSORE OTTICO INTELLIGENTE

■ Funzionamento FLUSSO D'ARIA COMFORT

Il flusso d'aria viene diretto verso l'alto durante il funzionamento del RAFFREDDAMENTO e verso il basso durante il funzionamento del RISCALDAMENTO, il che dà luogo ad un flusso d'aria confortevole che non entra in contatto diretto con le persone.

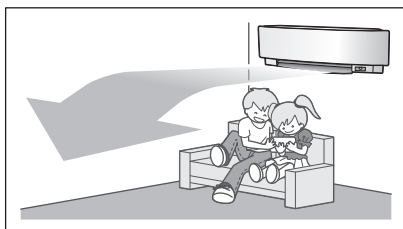

Funzionamento RAFFREDDAMENTO

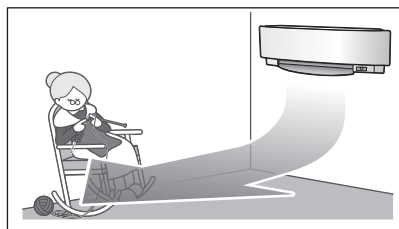

Funzionamento RISCALDAMENTO

■ Funzionamento del SENSORE OTTICO INTELLIGENTE

Il "sensore OTTICO INTELLIGENTE" è il sensore agli infrarossi che rileva il movimento di persone. Se non vi sono persone presenti nell'ambiente per più di 20 minuti, il funzionamento passa automaticamente al risparmio energetico. Il sensore OTTICO INTELLIGENTE funziona in modo diverso a seconda della situazione.

[Esempio]

■ Viene rilevata una persona nell'area 1.

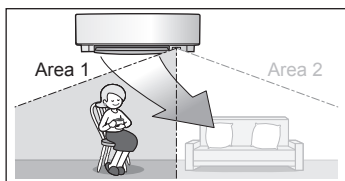

■ Viene rilevata la presenza di persone in entrambe le aree.

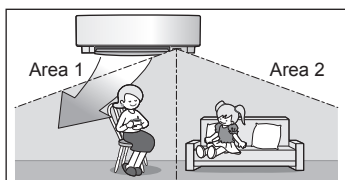

■ Viene rilevata una persona nell'area 2.

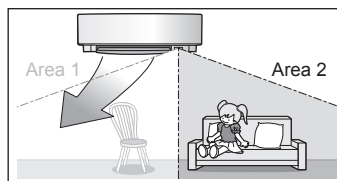

■ Non viene rilevata la presenza di persone in nessuna delle aree.

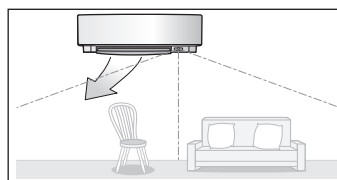

Utilizzare il funzionamento del SENSORE OTTICO INTELLIGENTE in combinazione con il funzionamento FLUSSO D'ARIA COMFORT.

Il condizionatore d'aria passerà al modo risparmio energetico dopo 20 minuti.

*La direzione del flusso d'aria potrebbe differire dalla direzione illustrata a seconda delle azioni e dei movimenti delle persone presenti nelle aree.

Il funzionamento del SENSORE OTTICO INTELLIGENTE è utile ai fini del risparmio energetico

■ Funzionamento con risparmio energetico

- Se non viene rilevata la presenza di persone nell'ambiente per 20 minuti, si attiva il funzionamento con risparmio energetico.
- Questo funzionamento modifica la temperatura di -2°C durante il RISCALDAMENTO / $+2^{\circ}\text{C}$ durante il RAFFREDDAMENTO / $+2^{\circ}\text{C}$ durante la DEUMIDIFICAZIONE rispetto alla temperatura impostata.
- Se la temperatura ambiente dovesse superare i 30°C , il funzionamento modificherà la temperatura di $+1^{\circ}\text{C}$ durante il RAFFREDDAMENTO / $+1^{\circ}\text{C}$ durante la DEUMIDIFICAZIONE rispetto alla temperatura impostata.
- Questo funzionamento diminuisce leggermente la portata dell'aria solo durante il funzionamento VENTOLA.

■ Funzionamento combinato del FLUSSO D'ARIA COMFORT e del SENSORE OTTICO INTELLIGENTE

Il condizionatore d'aria può entrare in funzione con il funzionamento combinato del FLUSSO D'ARIA COMFORT e del SENSORE OTTICO INTELLIGENTE.

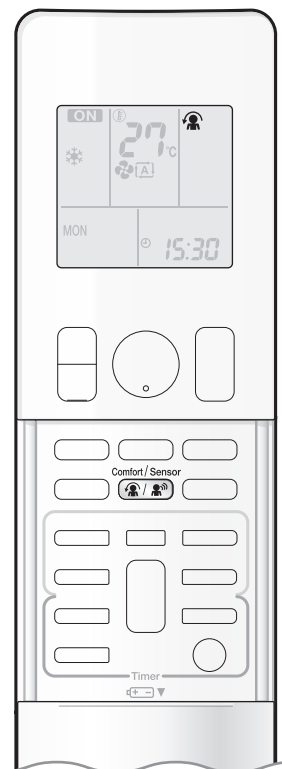



■ Per avviare il funzionamento

Comfort/Sensor
Premere  e selezionare il modo desiderato.

- Ogni volta che si preme il pulsante  , sul Display a Cristalli Liquidi (LCD) viene visualizzata un'opzione d'impostazione differente.
- La spia del sensore OTTICO INTELLIGENTE si illumina di verde.



Display

- Selezionando "   " tra le icone sotto riportate, il condizionatore d'aria inizierà il funzionamento combinato del FLUSSO D'ARIA COMFORT e del SENSORE OTTICO INTELLIGENTE.





- Durante l'oscillazione delle alette (deflettori orizzontali), se si seleziona uno qualsiasi dei modi suddetti si arresterà il movimento delle alette (deflettori orizzontali).
- La spia si illuminerà se verrà rilevato il movimento di persone.

■ Per annullare il funzionamento

Comfort/Sensor
Premere  e selezionare "vuoto" sul Display a Cristalli Liquidi (LCD).

- La spia del SENSORE OTTICO INTELLIGENTE si spegne.

Display	Modo funzionamento	Spiegazione
	FLUSSO D'ARIA CONFORTEVOLE	Le alette regoleranno verso l'alto la direzione del flusso d'aria durante il raffreddamento, e lo regoleranno verso il basso durante il riscaldamento. ►Pagina 15
	SENSORE OTTICO INTELLIGENTE	Il sensore rileverà il movimento di persone nelle aree di rilevamento e le feritoie di ventilazione regoleranno la direzione del flusso d'aria verso un'area in cui non sono presenti persone. Se non sono presenti persone nelle aree di rilevamento, il condizionatore d'aria entrerà nel modo di risparmio energetico. ►Pagina 15
	FLUSSO D'ARIA COMFORT e SENSORE OTTICO INTELLIGENTE	Il condizionatore inizierà il funzionamento combinato del FLUSSO D'ARIA COMFORT e del SENSORE OTTICO INTELLIGENTE. ►Pagina 15
Vuoto	Nessuna funzione	-



Funzionamento del FLUSSO D'ARIA COMFORT/SENSORE OTTICO INTELLIGENTE

NOTA

■ Note relative al funzionamento del FLUSSO D'ARIA COMFORT

- La posizione delle alette verrà modificata, impedendo all'aria di soffiare direttamente sulle persone presenti nell'ambiente.
- Il funzionamento in modo POWERFUL e il funzionamento FLUSSO D'ARIA COMFORT non possono essere utilizzati contemporaneamente. Verrà data la priorità alla funzione corrispondente al pulsante premuto per ultimo, qualunque esso sia.
- La portata dell'aria verrà impostata su AUTOMATICO. Se si seleziona la direzione verso l'alto e verso il basso del flusso d'aria, verrà annullato il funzionamento FLUSSO D'ARIA COMFORT.

■ Note relative al funzionamento del SENSORE OTTICO INTELLIGENTE

- Il campo di applicazione è il seguente.

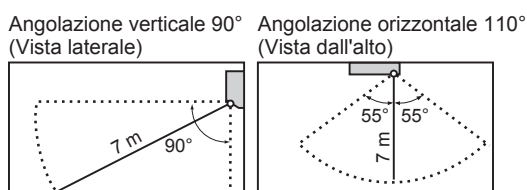

- Mentre il condizionatore d'aria esegue il funzionamento del SENSORE OTTICO INTELLIGENTE, le feritoie di ventilazione regoleranno la direzione del flusso d'aria se vi sono persone presenti nelle aree di rilevamento del SENSORE OTTICO INTELLIGENTE, cosicché il flusso d'aria verso destra o verso sinistra non verrà diretto sulle persone. Se nel giro di 20 minuti non viene rilevata la presenza di persone né nell'area 1, né nell'area 2, il condizionatore d'aria passa al modo risparmio energetico con la temperatura impostata variata di 2°C. Il condizionatore d'aria potrebbe passare al funzionamento con risparmio energetico anche se vi sono persone presenti nelle aree. Tale situazione si potrebbe verificare a seconda degli indumenti indossati dalle persone se queste ultime non dovessero effettuare movimenti nelle aree suddette.
- La direzione del flusso d'aria dalle feritoie di ventilazione punterà verso sinistra se sono presenti persone in entrambe le aree 1 e 2. Il flusso d'aria, inoltre, punterà verso sinistra in presenza di una persona proprio davanti al sensore, dato che il sensore valuterà che sono presenti persone in entrambe le aree.
- A causa della posizione del sensore, le persone potrebbero risultare esposte al flusso d'aria dell'unità interna se si trovano in prossimità del lato frontale dell'unità interna. Se vi sono persone in prossimità del lato frontale dell'unità interna o in entrambe le aree, si raccomanda di utilizzare simultaneamente il funzionamento FLUSSO D'ARIA COMFORT e SENSORE OTTICO INTELLIGENTE. Se sono entrambi attivati, il condizionatore d'aria non dirigerà il flusso d'aria verso le persone.
- Il sensore potrebbe non rilevare il movimento di oggetti oltre un raggio di 7 m. (Controllare il range dell'applicazione).
- La sensibilità di rilevamento del sensore cambia in base alla posizione dell'unità interna, alla velocità con cui le persone passano accanto all'unità, al range di temperature, ecc.
- Il sensore, inoltre, potrebbe scambiare la presenza di animali, della luce solare, del movimento ondeggiante delle tende e del riflesso della luce prodotto da uno specchio per il passaggio nelle sue vicinanze di una persona.
- Durante il funzionamento in modo POWERFUL, il funzionamento del SENSORE OTTICO INTELLIGENTE non si attiverà.
- Durante l'uso del funzionamento del SENSORE OTTICO INTELLIGENTE, il modo IMPOSTAZIONE NOTTURNA ► [Pagina 21](#) non si attiverà.

■ Note sul funzionamento combinato del FLUSSO D'ARIA COMFORT e del SENSORE OTTICO INTELLIGENTE

- La portata dell'aria verrà impostata su AUTOMATICO. Se si seleziona la direzione verso l'alto e verso il basso del flusso d'aria, verrà annullato il funzionamento FLUSSO D'ARIA COMFORT. Verrà data la priorità alla funzione corrispondente al pulsante premuto per ultimo, qualunque esso sia.
- Quando il sensore OTTICO INTELLIGENTE rileva il movimento di persone, regola la direzione del flusso d'aria verso l'alto (durante il funzionamento di RAFFREDDAMENTO) e verso il basso (durante il funzionamento di RISCALDAMENTO), regolando le alette. Se il sensore rileva la presenza di persone, le feritoie di ventilazione dirigeranno il flusso d'aria in modo tale che questo non soffi direttamente su di esse. Se non sono presenti persone, il condizionatore d'aria passerà al funzionamento con risparmio energetico una volta trascorsi 20 minuti.

ATTENZIONE

- Non lasciare oggetti ingombranti vicino al sensore OTTICO INTELLIGENTE. Inoltre, tenere lontani dall'area di rilevamento del sensore le unità di riscaldamento o gli umidificatori. Questo sensore può rilevare la presenza di oggetti indesiderabili.
- Non urtare, non premere con violenza sul sensore OTTICO INTELLIGENTE. Ciò potrebbe causare danni e difetti.



Funzionamento POWERFUL

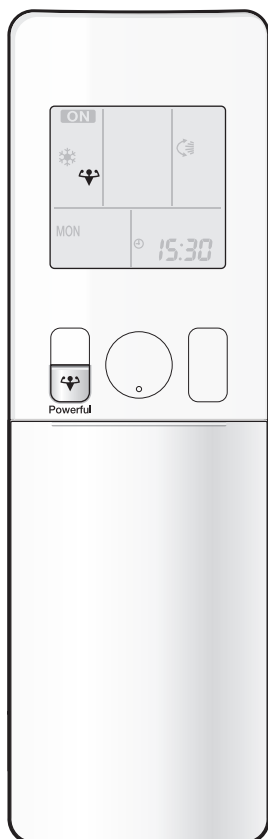

Il funzionamento in modo POWERFUL porta rapidamente al massimo l'effetto del raffreddamento (riscaldamento) in qualsiasi modo funzionamento. È possibile ottenere la capacità massima.

■ Per avviare il funzionamento in modo POWERFUL

Premere  durante il funzionamento.

- Il funzionamento in modo POWERFUL termina nel giro di 20 minuti. A questo punto, il sistema ritorna automaticamente a funzionare con le impostazioni precedenti che erano in uso prima del funzionamento in modo POWERFUL.
- Apparirà "  " sul Display a Cristalli Liquidi (LCD).

■ Per annullare il funzionamento in modo POWERFUL

Premere nuovamente .

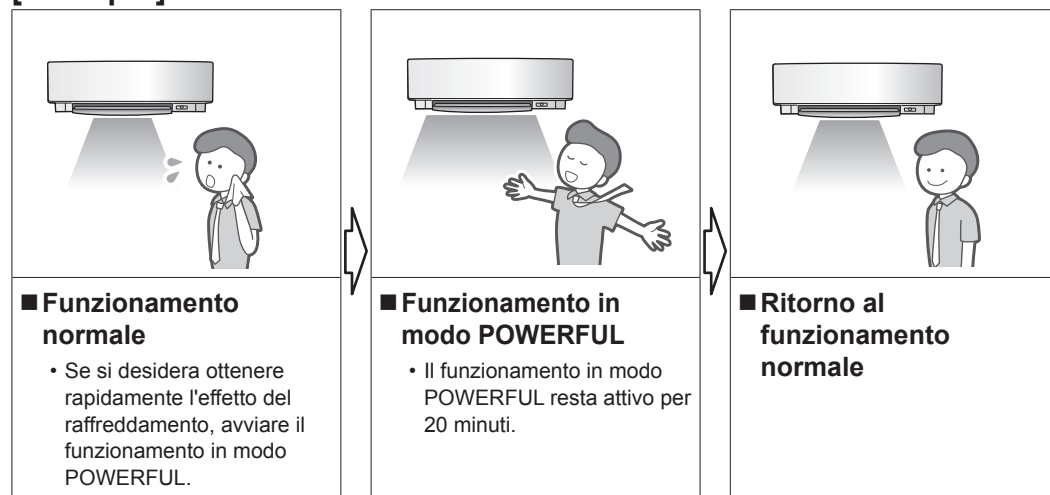

- L'icona "  " scompare dal Display a Cristalli Liquidi (LCD).

[Esempio]



NOTA

■ Note relative al funzionamento in modo POWERFUL

- Durante l'utilizzo del funzionamento in modo POWERFUL, alcune funzioni non sono disponibili.
- Il funzionamento in modo POWERFUL non può essere utilizzato insieme al funzionamento ECONO, FLUSSO D'ARIA COMFORT o al funzionamento SILENZIOSO DELL'UNITÀ ESTERNA. Verrà data la priorità alla funzione corrispondente al pulsante premuto per ultimo, qualunque esso sia.
- Il funzionamento in modo POWERFUL può essere impostato solo se l'unità è in funzione. Premendo  vengono annullate le impostazioni, e "  " scompare dal Display a Cristalli Liquidi (LCD).
- Il funzionamento in modo POWERFUL non aumenta la capacità del condizionatore d'aria se quest'ultimo è già in funzione con l'indicazione della massima capacità raggiunta.
- **Durante il funzionamento di RAFFREDDAMENTO e RISCALDAMENTO**
Per massimizzare l'effetto del raffreddamento (riscaldamento), la capacità dell'unità esterna viene aumentata e la portata dell'aria viene fissata sull'impostazione massima. Le impostazioni della temperatura e del flusso d'aria non sono variabili.
- **Durante il funzionamento di DEUMIDIFICAZIONE**
L'impostazione della temperatura viene ridotta di 2,5°C e la portata dell'aria viene aumentata leggermente.
- **Durante il funzionamento della VENTOLA**
La portata dell'aria è fissata sull'impostazione massima.
- **Durante il funzionamento AUTOMATICO**
Per massimizzare l'effetto del raffreddamento (riscaldamento), la capacità dell'unità esterna viene aumentata e la portata dell'aria viene fissata sull'impostazione massima.



Funzionamento ECONO/ SILENZIOSO UNITÀ ESTERNA

■ Funzionamento ECONO

Il funzionamento ECONO è una funzione che permette un funzionamento efficiente limitando il valore del consumo elettrico massimo.

Questa funzione è utile per i casi in cui si deve prestare attenzione ad evitare che un interruttore possa scattare quando il prodotto sta funzionando insieme ad altri apparati.

[Esempio]

Funzionamento normale

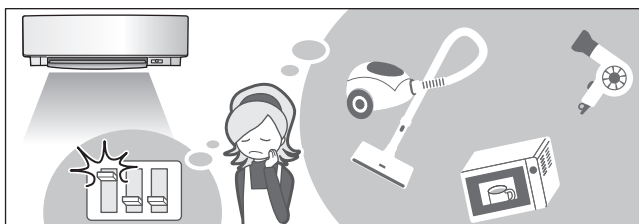

- Nel caso di utilizzo contemporaneo del condizionatore d'aria e di altri apparati che richiedono un elevato consumo elettrico, un interruttore potrebbe scattare se il condizionatore d'aria dovesse raggiungere la sua capacità massima.

Funzionamento ECONO

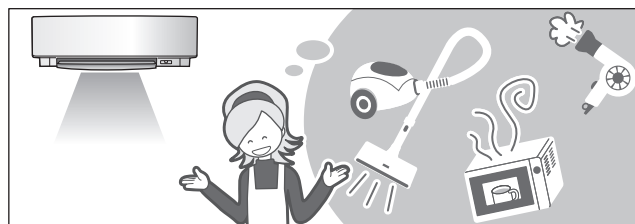

- Il consumo elettrico massimo del condizionatore d'aria viene limitato utilizzando il funzionamento ECONO. L'interruttore difficilmente scatterà, anche se si dovessero usare contemporaneamente il condizionatore d'aria ed altri apparati.

■ Funzionamento SILENZIOSO DELL'UNITÀ ESTERNA

Il funzionamento SILENZIOSO DELL'UNITÀ ESTERNA abbassa il livello di rumorosità dell'unità esterna modificandone la frequenza e la velocità della ventola. Questa funzione risulta pratica durante la notte.

[Esempio] Uso del funzionamento SILENZIOSO DELL'UNITÀ ESTERNA durante la notte.

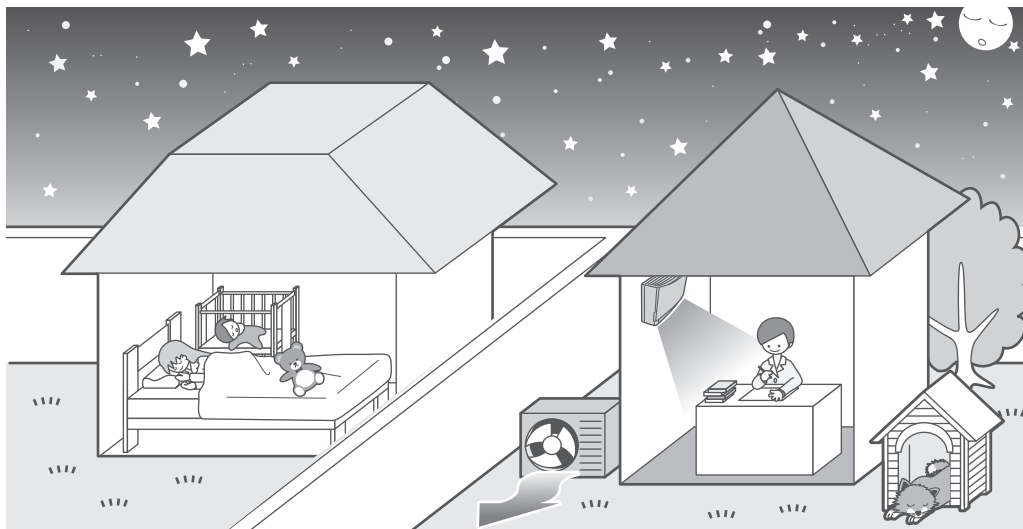

- Il livello di rumorosità dell'unità esterna sarà ridotto. Questa funzione è utile quando è necessario tenere conto del disagio arrecato ai vicini dal rumore prodotto.

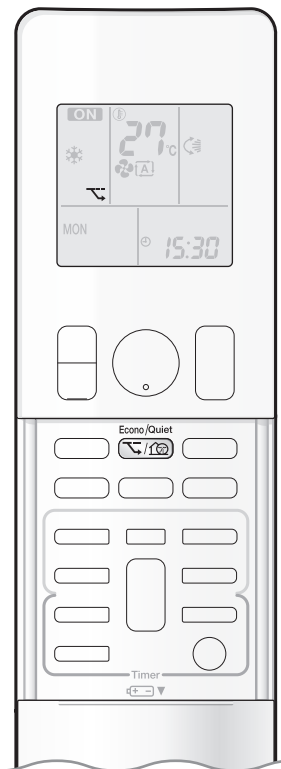

■ Per avviare il funzionamento

Premere ^{Econo/Quiet}  e selezionare il modo desiderato.

- Ogni volta che si preme il pulsante ^{Econo/Quiet} , sul Display a Cristalli Liquidi (LCD) viene visualizzata un'opzione d'impostazione differente.





■ Per annullare il funzionamento

Premere ^{Econo/Quiet}  e selezionare "vuoto" sul Display a Cristalli Liquidi (LCD).

NOTA

■ Note relative al funzionamento ECONO

- Il funzionamento in modo ECONO può essere impostato solo quando l'unità è in funzione. Premendo  vengono annullate le impostazioni, e "  " scompare dal Display a Cristalli Liquidi (LCD).
- Il funzionamento ECONO è una funzione che consente un funzionamento efficiente limitando il consumo elettrico dell'unità esterna (frequenza di funzionamento).
- Il funzionamento ECONO è disponibile durante il funzionamento AUTO, RAFFREDDAMENTO, DEUMIDIFICAZIONE e RISCALDAMENTO.
- Il funzionamento in modo POWERFUL e il funzionamento ECONO non possono essere utilizzati contemporaneamente. Verrà data la priorità alla funzione corrispondente al pulsante premuto per ultimo, qualunque esso sia.
- Se il livello di consumo elettrico è già contenuto, il funzionamento ECONO non ridurrà il consumo elettrico.

■ Note relative al funzionamento SILENZIOSO UNITÀ ESTERNA

- Questa funzione è disponibile con il funzionamento RAFFREDDAMENTO, RISCALDAMENTO e AUTOMATICO. Essa non è disponibile con il funzionamento VENTOLA e DEUMIDIFICAZIONE.
- Il funzionamento in modo POWERFUL e il funzionamento SILENZIOSO DELL'UNITÀ ESTERNA non possono essere utilizzati contemporaneamente. Verrà data la priorità alla funzione corrispondente al pulsante premuto per ultimo, qualunque esso sia.
- Anche se si arresta il funzionamento con il comando a distanza o tramite l'interruttore ATTIVATO/DISATTIVATO dell'unità interna mentre si utilizza il funzionamento SILENZIOSO DELL'UNITÀ ESTERNA, "  " resterà visualizzato sul display del comando a distanza.
- Il funzionamento SILENZIOSO DELL'UNITÀ ESTERNA non ridurrà né la frequenza né la velocità della ventola se queste ultime sono già state abbassate sufficientemente.
- Questa operazione viene eseguita usando meno energia e pertanto potrebbe non offrire un effetto di raffreddamento (riscaldamento) sufficiente.



Funzionamento con il TIMER DELLO STATO DISATTIVATO

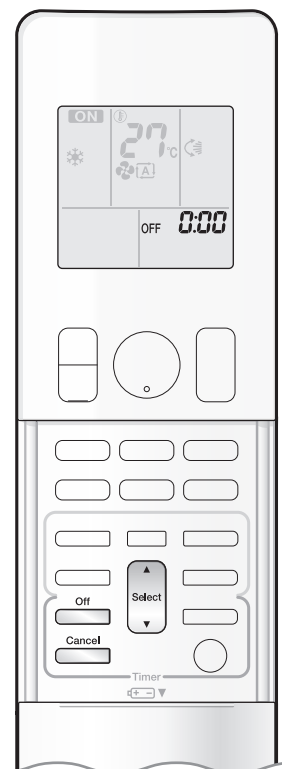

Le funzioni del timer sono utili per portare automaticamente nello stato ATTIVATO o DISATTIVATO il condizionatore d'aria durante la notte o al mattino. È anche possibile utilizzare in combinazione il TIMER DELLO STATO ATTIVATO e il TIMER DELLO STATO DISATTIVATO.

■ Per utilizzare il funzionamento del TIMER DELLO STATO DISATTIVATO

- Controllare che l'orologio sia regolato sull'ora corretta. In caso contrario, impostare l'orologio sull'ora attuale. ► Pagina 10

1. Premere .



- Apparirà " 0:00 " sul Display a Cristalli Liquidi (LCD).
- Il simbolo " OFF " inizierà a lampeggiare.

- Dal Display a Cristalli Liquidi (LCD) scompariranno il simbolo " ☉ " e il giorno della settimana.

2. Premere finché l'ora da impostare non avrà raggiunto il valore che si desidera.

- Ad ogni pressione di uno dei pulsanti l'ora impostata aumenta o diminuisce di 10 minuti. Mantenendo premuto uno dei pulsanti si potrà cambiare l'impostazione dell'ora in modo rapido.

3. Premere nuovamente .

- Sul Display a Cristalli Liquidi (LCD) viene visualizzata la scritta " OFF " e l'ora impostata.
- La spia di segnalazione multipla lampeggia due volte.

La spia del TIMER si illumina periodicamente di arancione. ► Pagina 5



Display

■ Per annullare il funzionamento del TIMER DELLO STATO DISATTIVATO

Premere .

- Dal Display a Cristalli Liquidi (LCD) scompaiono la scritta " OFF " e l'ora impostata.
- Sul Display a Cristalli Liquidi (LCD) vengono visualizzati il simbolo " ☉ " e il giorno della settimana.

NOTA

■ Note relative al funzionamento del TIMER

- Quando è impostato il TIMER, non appare sul display l'ora attuale.
- Una volta impostato il TIMER DELLO STATO ATTIVATO/DISATTIVATO, l'impostazione dell'ora viene mantenuta in memoria. La memoria viene cancellata se si sostituiscono le batterie del comando a distanza.
- Se si usa l'unità tramite il TIMER DELLO STATO ATTIVATO/DISATTIVATO, la durata effettiva del funzionamento potrebbe variare rispetto all'ora inserita dall'utente. (Max. 10 minuti circa)

■ Modo IMPOSTAZIONE NOTTURNA

- Quando è impostato il TIMER DELLO STATO DISATTIVATO, il condizionatore d'aria regola automaticamente l'impostazione della temperatura (0,5°C in più durante il RAFFREDDAMENTO, 2,0°C in meno durante il RISCALDAMENTO) per prevenire un raffreddamento (riscaldamento) eccessivo e garantire una temperatura piacevole durante la notte.



Funzionamento con il TIMER DELLO STATO ATTIVATO



■ Per utilizzare il funzionamento del TIMER DELLO STATO ATTIVATO

- Controllare che l'orologio sia regolato sull'ora corretta.
In caso contrario, impostare l'orologio sull'ora attuale. ► [Pagina 10](#)

1. Premere .

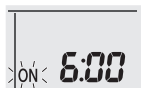

- Apparirà "6:00" sul Display a Cristalli Liquidi (LCD).
- Il simbolo "ON" inizierà a lampeggiare.

- Dal Display a Cristalli Liquidi (LCD) scompariranno il simbolo "☺" e il giorno della settimana.

2. Premere finché l'ora da impostare non avrà raggiunto il valore che si desidera.

- Ad ogni pressione di uno dei pulsanti l'ora impostata aumenta o diminuisce di 10 minuti. Mantenendo premuto uno dei pulsanti si potrà cambiare l'impostazione in modo rapido.

3. Premere nuovamente .

- Sul Display a Cristalli Liquidi (LCD) viene visualizzata la scritta "ON" e l'ora impostata.
- La spia di segnalazione multipla lampeggia due volte.
La spia del TIMER si illumina periodicamente di arancione. ► [Pagina 5](#)



Display

■ Per annullare il funzionamento del TIMER DELLO STATO ATTIVATO

Premere .

- Dal Display a Cristalli Liquidi (LCD) scompaiono la scritta "ON" e l'ora impostata.
- Sul Display a Cristalli Liquidi (LCD) vengono visualizzati il simbolo "☺" e il giorno della settimana.

■ Per combinare il TIMER DELLO STATO ATTIVATO e il TIMER DELLO STATO DISATTIVATO

- Si riporta sotto un esempio di impostazione per combinare i 2 timer.

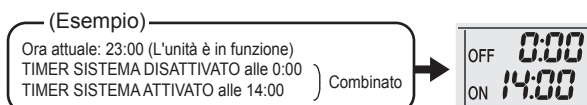

NOTA

■ Nei seguenti casi, impostare nuovamente il timer.

- Dopo che un interruttore è passato nello stato DISATTIVATO.
- Dopo un ammanco di corrente.
- Dopo aver sostituito le batterie del comando a distanza.









Funzionamento con il TIMER SETTIMANALE

Per ogni giorno della settimana si possono salvare fino a un massimo di 4 impostazioni del timer. Una cosa molto pratica consiste nell'impostare il TIMER SETTIMANALE in base allo stile di vita della famiglia.

■ Esempio di impostazione del TIMER SETTIMANALE

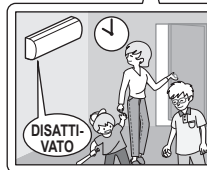
Per i giorni da lunedì a venerdì si usano le stesse impostazioni del timer, mentre per il fine settimana si utilizzano impostazioni differenti.

[Lunedì]	Effettuare le impostazioni del timer usando i programmi 1-4. ▶ Pagina 24 Programma 1 ATTIVATO 25°C 6:00 8:30  Programma 2 DISATTIVATO 8:30  Programma 3 ATTIVATO 17:30  Programma 4 DISATTIVATO 22:00 
Da [martedì] a [venerdì]	Usare il modo copia per effettuare le impostazioni per i giorni da martedì a venerdì, dato che queste sono identiche a quelle usate per il lunedì. ▶ Pagina 26 Programma 1 ATTIVATO 25°C 6:00 8:30 Programma 2 DISATTIVATO Programma 3 ATTIVATO 17:30 Programma 4 DISATTIVATO 22:00
[Sabato]	Nessuna impostazione del timer
[Domenica]	Effettuare le impostazioni del timer usando i programmi 1-4. ▶ Pagina 24 Programma 1 ATTIVATO 25°C 8:00  Programma 2 DISATTIVATO 10:00  Programma 3 DISATTIVATO 19:00  Programma 4 ATTIVATO 27°C 21:00 

- Sul TIMER SETTIMANALE si possono memorizzare fino a 4 prenotazioni per giorno e fino a 28 prenotazioni per settimana. L'uso efficace del modo copia garantisce la massima facilità per effettuare le prenotazioni.
- L'uso delle impostazioni ATTIVATO-ATTIVATO-ATTIVATO-ATTIVATO, per esempio, rende possibile programmare il modo di funzionamento e impostare le modifiche della temperatura. Dall'altro lato, utilizzando le impostazioni DISATTIVATO-DISATTIVATO-DISATTIVATO-DISATTIVATO è possibile impostare soltanto l'ora di passaggio allo stato disattivato di ciascun giorno. In tal caso, il condizionatore d'aria verrà portato automaticamente nello stato DISATTIVATO qualora l'utente dovesse dimenticarsene.

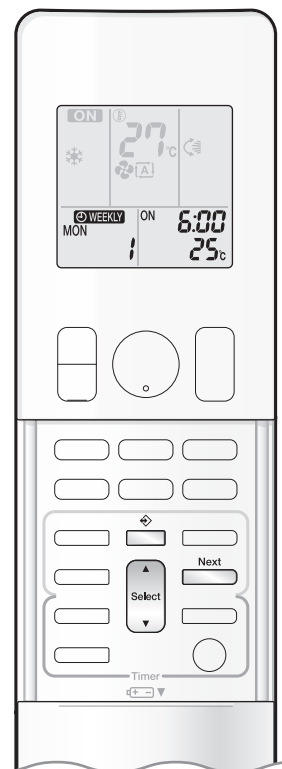

■ Per utilizzare il funzionamento del TIMER SETTIMANALE

Modo d'impostazione

- Verificare che siano impostati il giorno della settimana e l'ora. In caso contrario, impostare il giorno della settimana e l'ora. ► **Pagina 10**

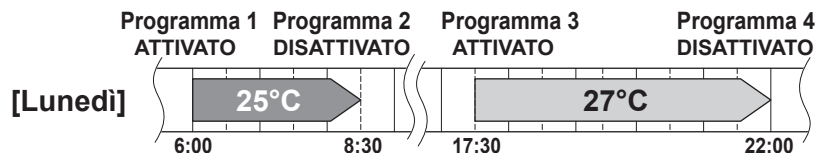

Impostazione delle indicazioni visualizzate sul display

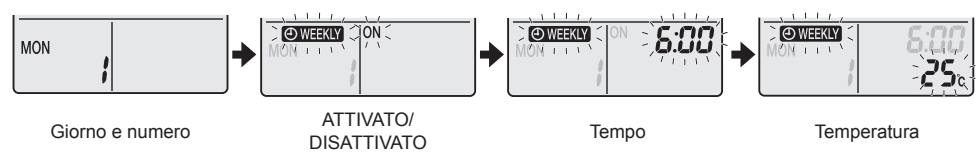

1. Premere .

- Saranno visualizzati sul display il giorno della settimana e il numero di prenotazione del giorno corrente.
- Si possono effettuare da 1 a 4 impostazioni per ogni giorno.

2. Premere per selezionare il giorno della settimana desiderato e il numero di prenotazione.

- Premendo  si modifica il numero di prenotazione e il giorno della settimana.

3. Premere .

- Saranno impostati il giorno della settimana e il numero di prenotazione.
- "  WEEKLY " e " ON " inizieranno a lampeggiare.

4. Premere per selezionare il modo desiderato.

- Premendo  si modifica in sequenza l'impostazione "ON" oppure "OFF".

Premendo  si alterna la visualizzazione delle seguenti voci sul Display a Cristalli Liquidi (LCD) in una sequenza a rotazione.



- Se la prenotazione è già stata effettuata, selezionando "vuoto" essa verrà eliminata.
- Andare al passo **9** se si seleziona "vuoto".
- Per tornare all'impostazione del giorno della settimana e del numero della prenotazione, premere .

5. Premere .

- Verrà impostato il TIMER DELLO STATO ATTIVATO/DISATTIVATO.
- Inizieranno a lampeggiare l'icona "  WEEKLY " e l'ora.



Funzionamento con il TIMER SETTIMANALE

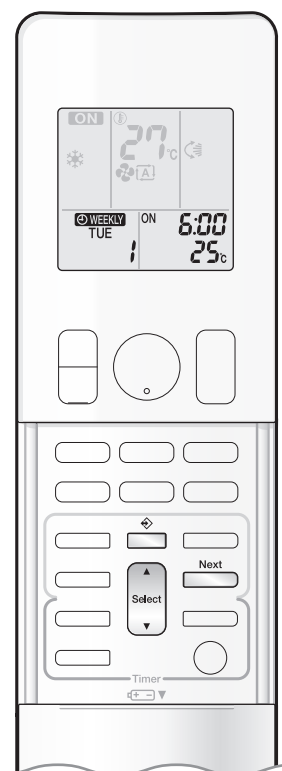

6. Premere per selezionare l'ora desiderata.

- È possibile impostare l'ora tra le 0:00 e le 23:50 in intervalli di 10 minuti.
- Per tornare all'impostazione del modo TIMER DELLO STATO ATTIVATO/DISATTIVATO, premere .
- Se si imposta il TIMER DELLO STATO DISATTIVATO, andare al passo 9.

7. Premere .

- Verrà impostata l'ora.
- Inizieranno a lampeggiare l'icona "  " e la temperatura.

8. Premere per selezionare la temperatura desiderata.

- È possibile impostare la temperatura tra 10°C e 32°C.
RAFFREDDAMENTO o AUTOMATICO: L'unità funziona a 18°C anche se è impostata su un valore compreso tra 10 e 17°C. ► [Pagina 12](#)
RISCALDAMENTO o AUTOMATICO: L'unità funziona a 30°C anche se è impostata su un valore compreso tra 31 e 32°C. ► [Pagina 12](#)
- Per tornare all'impostazione dell'ora, premere .
- La temperatura impostata viene visualizzata soltanto se l'impostazione del modo è su ATTIVATO.

9. Premere .

- Non dimenticare di puntare il comando a distanza verso l'unità interna e controllare che venga emesso un tono di conferma della ricezione e che la spia di segnalazione multipla lampeggi.
- La temperatura e l'ora vengono impostate durante il funzionamento con il TIMER DELLO STATO ATTIVATO, e l'ora viene impostata durante il funzionamento con il TIMER DELLO STATO DISATTIVATO.
- Apparirà la schermata di prenotazione successiva.
- Per eseguire ulteriori impostazioni, ripetere la procedura dal passo 4.
- La spia di segnalazione multipla lampeggia due volte.
La spia del TIMER si illumina periodicamente di arancione. ► [Pagina 5](#)
La spia di segnalazione multipla non lampeggerà di colore arancione se vengono cancellate tutte le impostazioni delle prenotazioni.



Display

10. Premere per completare l'impostazione.

- Sul Display a Cristalli Liquidi (LCD) appare l'icona "  " e viene attivato il funzionamento del TIMER SETTIMANALE.
- È possibile copiare facilmente una prenotazione effettuata già una volta e si possono utilizzare con la stessa facilità le medesime impostazioni per un altro giorno della settimana. Vedere il "Modo copia". ► [Pagina 26](#)

NOTA

■ Note relative al funzionamento con il TIMER SETTIMANALE

- Non dimenticare di impostare innanzitutto l'orologio del comando a distanza. ► [Pagina 10](#)
- Con il TIMER SETTIMANALE è possibile impostare il giorno della settimana, il modo TIMER DELLO STATO ATTIVATO/DISATTIVATO, l'ora e la temperatura impostata (solo per il modo TIMER DELLO STATO ATTIVATO). Vi sono altre impostazioni per il funzionamento con il TIMER DELLO STATO ATTIVATO basate sulle impostazioni effettuabili immediatamente prima del funzionamento.
- Il funzionamento con il TIMER SETTIMANALE e il funzionamento con il TIMER DELLO STATO ATTIVATO/DISATTIVATO non possono essere utilizzati contemporaneamente. Il funzionamento con il TIMER DELLO STATO ATTIVATO/DISATTIVATO ha la priorità se viene impostato mentre il TIMER SETTIMANALE è ancora attivo. Il TIMER SETTIMANALE entrerà nello stato di standby e l'icona "  " scomparirà dal Display a Cristalli Liquidi (LCD). Se il TIMER DELLO STATO ATTIVATO/DISATTIVATO è attivo, automaticamente si attiverà il TIMER SETTIMANALE.
- Portando l'interruttore nello stato DISATTIVATO, eventuali ammanchi di corrente ed altri eventi simili renderanno impreciso il funzionamento dell'orologio interno dell'unità interna. Resettare l'orologio. ► [Pagina 10](#)

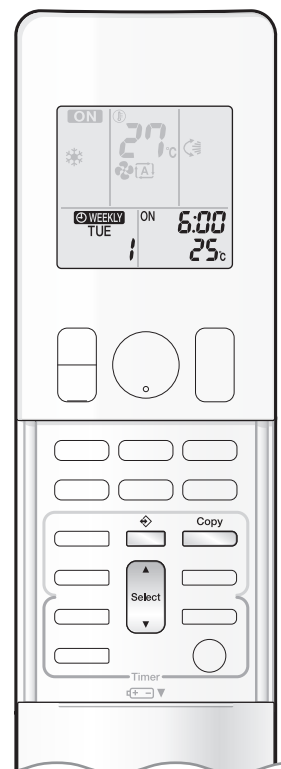

Modo copia

- È possibile copiare in un altro giorno della settimana una prenotazione effettuata una volta. Verrà copiata l'intera prenotazione del giorno selezionato della settimana.

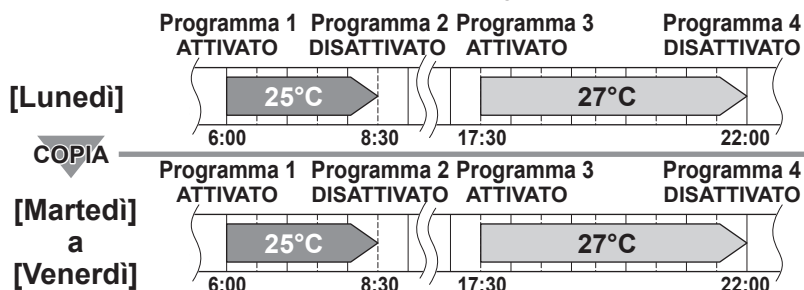

Impostazione delle indicazioni visualizzate sul display

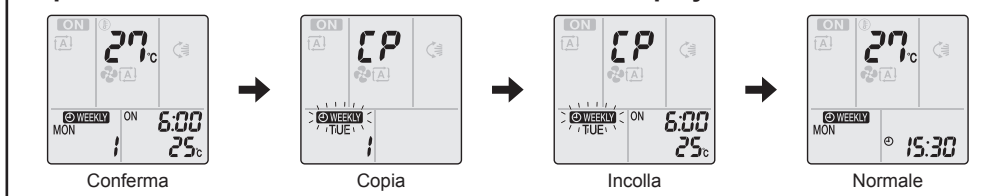

1. Premere .

2. Premere  per confermare il giorno della settimana da copiare.

3. Premere .

- Verrà copiata l'intera prenotazione del giorno selezionato della settimana.

4. Premere  per selezionare il giorno di destinazione della settimana.

5. Premere .

- Non dimenticare di puntare il comando a distanza verso l'unità interna e controllare che venga emesso un tono di conferma della ricezione e che la spia di segnalazione multipla lampeggi.
- La prenotazione verrà copiata nel giorno selezionato della settimana. Verrà copiata l'intera prenotazione del giorno selezionato della settimana.
- Per continuare a copiare le impostazioni in altri giorni della settimana, ripetere il passo 4 e il passo 5.
- La spia di segnalazione multipla lampeggia due volte. La spia del TIMER si illumina periodicamente di arancione.

6. Premere  per completare l'impostazione.

- Sul Display a Cristalli Liquidi (LCD) appare l'icona "  " e viene attivato il funzionamento del TIMER SETTIMANALE.

NOTA

■ Nota relativa al modo copia

- Nel modo copia viene copiata l'intera prenotazione del giorno d'origine della settimana. Qualora si voglia effettuare individualmente una modifica di una prenotazione di un qualsiasi giorno della settimana dopo aver copiato

il contenuto delle prenotazioni settimanali, premere  e cambiare le impostazioni nei passi del "Modo impostazione". [▶ Pagina 24](#)



Funzionamento con il TIMER SETTIMANALE

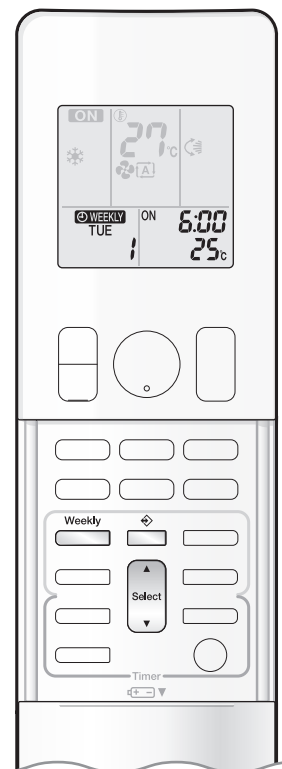

■ Conferma di una prenotazione

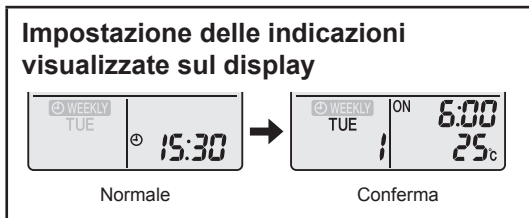

- La prenotazione può essere confermata.



1. Premere .



- Saranno visualizzati sul display il giorno della settimana e il numero di prenotazione del giorno corrente.



2. Premere per selezionare il giorno della settimana e il numero di prenotazione da confermare.

- Premendo  si visualizzano i particolari della prenotazione.
- Per modificare le impostazioni prenotate confermate, selezionare il numero della prenotazione e premere . Il modo viene commutato nel modo impostazione. Andare al passo 2 del modo impostazione. [▶ Pagina 24](#)

3. Premere per uscire dal modo di conferma.

■ Per disattivare il funzionamento del TIMER SETTIMANALE

Premere il pulsante  mentre sul Display a Cristalli Liquidi (LCD) è visualizzata l'icona "  ".

- Dal Display a Cristalli Liquidi (LCD) scomparirà l'icona "  ".
- La spia del TIMER si spegne.
- Per riattivare il funzionamento del TIMER SETTIMANALE, premere nuovamente .
- Se viene attivata nuovamente una prenotazione disattivata con  verrà utilizzato il modo dell'ultima prenotazione.

ATTENZIONE

- Se non vengono ripeschiate tutte le impostazioni della prenotazione, disattivare una volta il funzionamento del TIMER SETTIMANALE. Quindi premere nuovamente  per riattivare il funzionamento del TIMER SETTIMANALE.

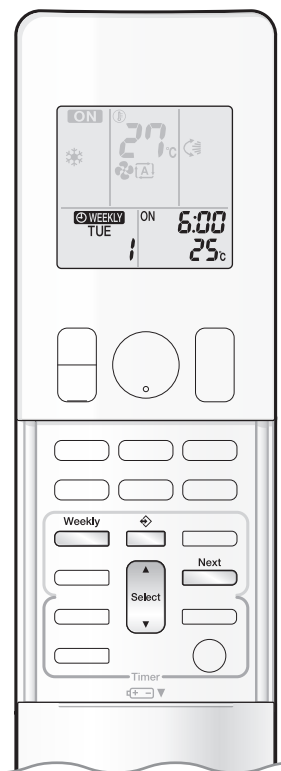

■ Per eliminare le prenotazioni

La prenotazione individuale

1. Premere .

- Verranno visualizzati il giorno della settimana e il numero di prenotazione.

2. Premere per selezionare il giorno della settimana e il numero di prenotazione da eliminare.

3. Premere .

- Inizieranno a lampeggiare le icone "  " e " ON " o " OFF ".

4. Premere e selezionare " vuoto ".

- Premendo  si cambia il modo del TIMER DELLO STATO ATTIVATO/DISATTIVATO.

Premendo  si alterna la visualizzazione delle seguenti voci sul Display a Cristalli Liquidi (LCD) in una sequenza a rotazione.

- Selezionando "vuoto" si annulla qualsiasi prenotazione eventualmente presente.



5. Premere .

- Verrà eliminata la prenotazione selezionata.

6. Premere .

- Qualora vi fossero ancora altre prenotazioni, verrà attivato il funzionamento del TIMER SETTIMANALE.

Prenotazioni per ogni giorno della settimana

- Questa funzione può essere utilizzata per eliminare le prenotazioni per ogni giorno della settimana.
- Essa può essere usata durante la conferma o l'effettuazione delle prenotazioni.

1. Premere per selezionare il giorno della settimana da eliminare.

2. Tenere premuto per 5 secondi circa.

- Verrà eliminata la prenotazione del giorno selezionato della settimana.

Tutte le prenotazioni

Tenere premuto per circa 5 secondi mentre il display visualizza la schermata normale.

- Non dimenticare di puntare il comando a distanza verso l'unità interna e controllare che venga emesso un tono di conferma della ricezione.
- Quest'operazione non ha alcun effetto durante l'impostazione del TIMER SETTIMANALE.
- Verranno eliminate tutte le prenotazioni.

Cura e Pulizia

■ Guida Rapida

Come aprire il pannello anteriore superiore

- Afferrare per i lati il pannello anteriore superiore e aprirlo.
- Fissare il pannello con la relativa piastra di supporto.

Come chiudere il pannello anteriore superiore

- Riportare la piastra di supporto del pannello nella posizione precedente.
- Portare l'unità su ATTIVATO/DISATTIVATO per chiudere i pannelli.
- Vedere le istruzioni al paragrafo "Rimontare i filtri nella posizione originale e chiudere il pannello anteriore superiore." a ► **Pagina 32** per una descrizione più particolareggiata della chiusura del pannello anteriore.

Pulizia delle parti

Pannelli anteriori superiore e inferiore

- Con i pannelli chiusi, pulirli con un panno morbido inumidito.

In caso di ostruzione dovuta alla sporcizia

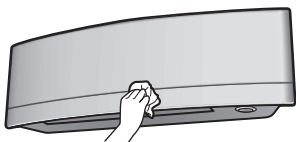

Filtro aria

- Usare un aspirapolvere o lavare il filtro.

Una volta ogni 2 settimane

► **Pagina 30**

Filtro depuratore dell'aria fotocatalitico all'apatite di titanio

- Usare un aspirapolvere o sostituire il filtro.

[Pulizia]

Una volta ogni 6 mesi

► **Pagina 31**

[Sostituzione]

Una volta ogni 3 anni

► **Pagina 31**

Unità interna e comando a distanza

- Pulirli con un panno morbido.

In caso di ostruzione dovuta alla sporcizia

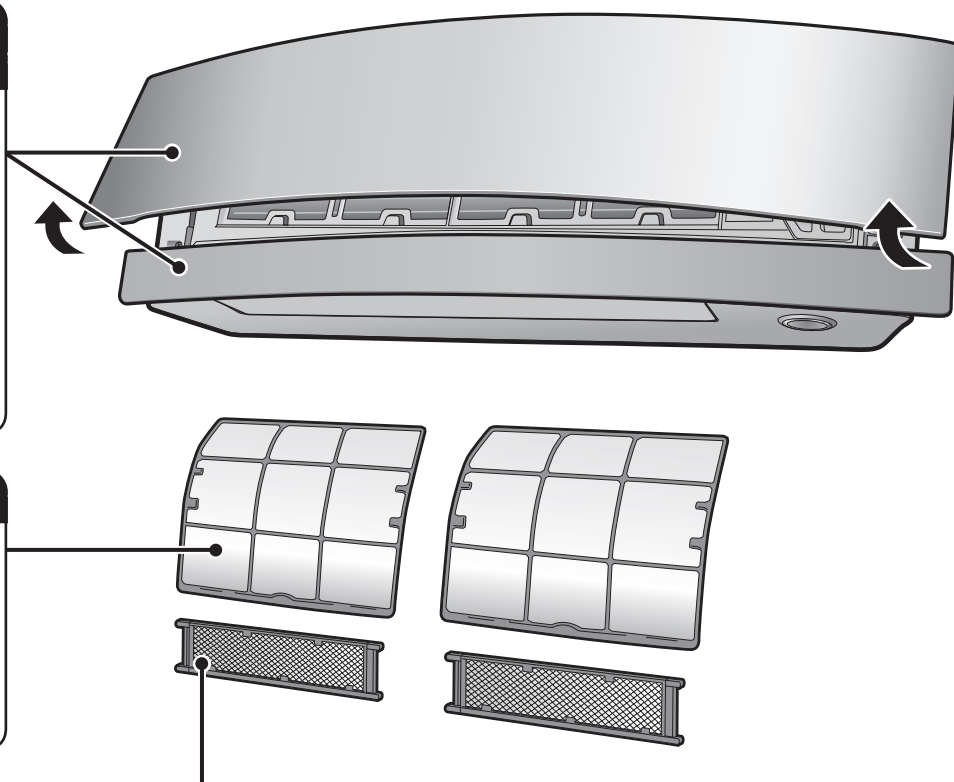

Note relative alla pulizia

■ Per la pulizia, non utilizzare i materiali seguenti.

- Acqua molto calda con temperatura superiore a 40°C.
- Benzene, benzina, solventi, altri oli volatili.
- Pasta per lucidare.
- Spazzole con setole dure, altri utensili con superficie dura.



⚠ ATTENZIONE

- Prima della pulizia, ricordarsi di arrestare il funzionamento e di portare su DISATTIVATO l'interruttore.
- Non toccare le alette di alluminio dell'unità interna. Queste parti, se toccate, possono provocare lesioni.

■ Filtro aria

1. Estrarre i filtri aria.

- Aprire il pannello anteriore superiore.
- Disporre la piastra di supporto del pannello tra le nervature sull'unità per bloccare il pannello anteriore superiore.
- Spingere leggermente verso l'alto la linguetta al centro di ciascun filtro aria, quindi tirare verso il basso.

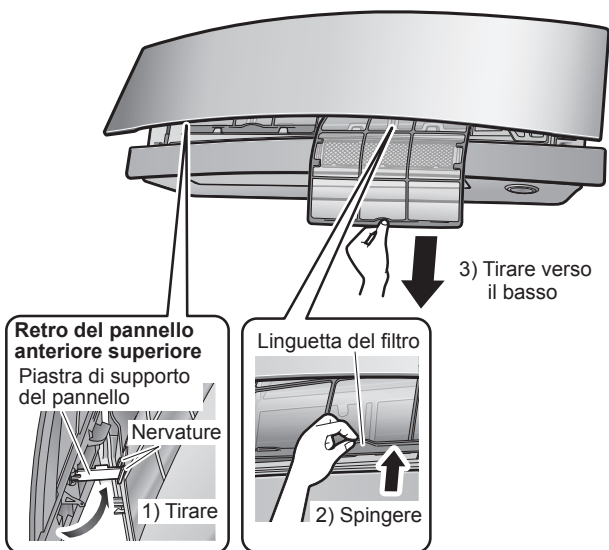

2. Lavare i filtri aria con acqua oppure pulirli con l'aspirapolvere.

- Si raccomanda di pulire i filtri dell'aria ogni 2 settimane.

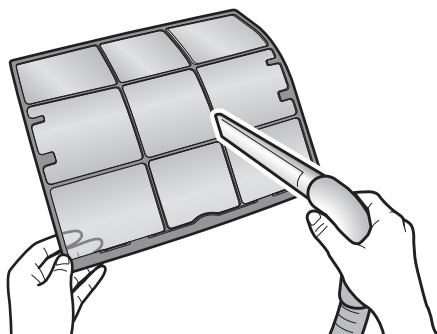

In caso di difficoltà nel rimuovere la polvere

- Lavare i filtri dell'aria con un detergente neutro diluito in acqua tiepida, quindi lasciarli asciugare all'ombra.
- Ricordarsi di rimuovere il filtro depuratore dell'aria fotocatalitico all'apatite di titanio. Vedere il paragrafo "Filtro depuratore dell'aria fotocatalitico all'apatite di titanio" alla pagina seguente.



3. Rimontare i filtri nella posizione originale e chiudere il pannello anteriore superiore.

- 1) Chiudere il pannello superiore.
- 2) NON premere sul pannello anteriore per chiuderlo.
- 3) Portare l'unità su ATTIVATO con il comando a distanza. Attendere che i pannelli si siano aperti completamente. Quindi, riportare l'unità su DISATTIVATO con il comando a distanza.
- 4) Una volta che i pannelli anteriori si saranno chiusi completamente, premere delicatamente sul pannello anteriore superiore per agganciarlo in posizione.

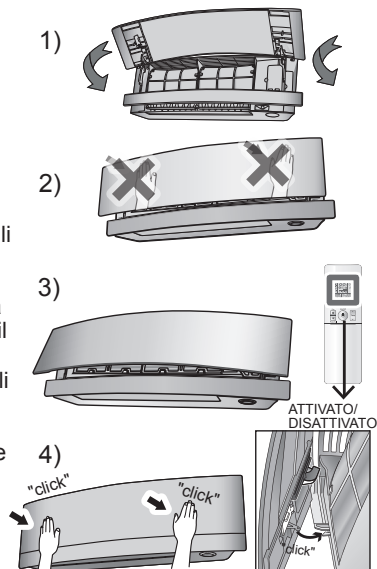

! ATTENZIONE

- Non toccare con le mani nude le alette di alluminio al momento di smontare o rimontare il filtro.

Cura e Pulizia

■ Filtro depuratore dell'aria fotocatalitico all'apatite di titanio

1. Rimuovere il filtro depuratore dell'aria fotocatalitico all'apatite di titanio.

- Aprire il pannello anteriore superiore ed estrarre i filtri dell'aria.
- Trattenere le parti rientrate del telaio e sganciare i 4 denti di arresto.

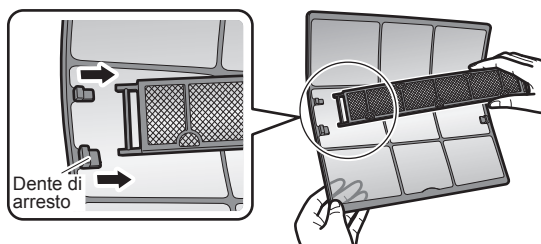

2. Pulire o sostituire il filtro depuratore dell'aria fotocatalitico all'apatite di titanio.

[Manutenzione]

2-1 Se lo sporco è persistente, pulire con l'aspirapolvere e immergere in acqua fredda o tiepida per circa 10 - 15 minuti.

- Non rimuovere il filtro dal telaio durante il lavaggio con acqua.

2-2 Dopo il lavaggio, scuotere l'acqua rimasta e lasciare asciugare all'ombra.

- Dato che il materiale è fatto di poliestere, non strizzare il filtro per rimuovere l'acqua da quest'ultimo.

[Sostituzione]

Rimuovere il filtro dal relativo telaio e montarne uno nuovo.

- Non gettare via il telaio del filtro. Riutilizzare il telaio del filtro quando si sostituisce il filtro depuratore dell'aria fotocatalitico all'apatite di titanio.
- Al momento di installare il filtro, controllare che questo sia posizionato nelle linguette.

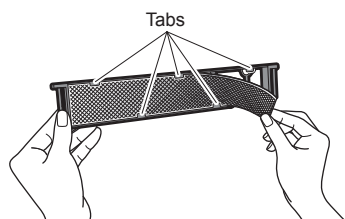

- Smaltire il filtro usato con i rifiuti non infiammabili.

3. Rimontare i filtri nella posizione originale e chiudere il pannello anteriore superiore.

- 1) Chiudere il pannello superiore.
- 2) NON premere sul pannello anteriore per chiuderlo.
- 3) Portare l'unità su ATTIVATO con il comando a distanza. Attendere che i pannelli si siano aperti completamente. Quindi, riportare l'unità su DISATTIVATO con il comando a distanza.
- 4) Una volta che i pannelli anteriori si saranno chiusi completamente, premere delicatamente sul pannello anteriore superiore per agganciarlo in posizione.

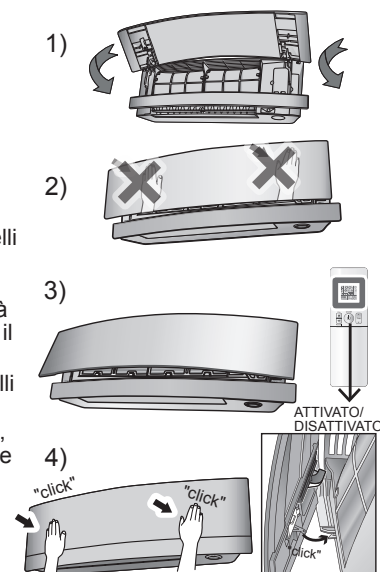

NOTA

- Funzionamento con i filtri sporchi:
 - l'apparato non riesce a rimuovere gli odori dall'aria,
 - l'apparato non riesce a pulire l'aria,
 - il riscaldamento o il raffreddamento risulteranno insufficienti,
 - si potrebbero formare degli odori.
- Smaltire i filtri usati con i rifiuti non infiammabili.
- Per ordinare il filtro depuratore dell'aria fotocatalitico all'apatite di titanio, contattare il centro assistenza presso cui è stato acquistato il condizionatore d'aria.



Voce	Filtro depuratore dell'aria fotocatalitico all'apatite di titanio (senza telaio) 1 set
N. parte	KAF970A46

■ Controllare le unità

- Controllare che la base, l'appoggio e gli altri attacchi dell'unità esterna siano in buone condizioni e non siano corrosi.
- Controllare che le entrate e le uscite dell'aria dell'unità interna e dell'unità esterna non siano ostruite da alcun ostacolo.
- Controllare che lo scarico defluisca in modo scorrevole dal relativo tubo flessibile durante il funzionamento RAFFREDDAMENTO o DEUMIDIFICAZIONE.
 - Se non si vede uscire acqua dallo scarico, potrebbero esserci delle perdite d'acqua dall'unità interna. In questo caso, arrestare il funzionamento e consultare il centro assistenza.

■ Prima di un lungo periodo di fermo

1. Azionare solo la VENTOLA per diverse ore, con il bel tempo, per asciugare l'interno.

- Premere  e selezionare il funzionamento "  ".
- Premere  e avviare il funzionamento.

2. Dopo che si sarà arrestato il funzionamento, portare l'interruttore del condizionatore d'aria dell'ambiente su DISATTIVATO.

3. Pulire i filtri aria e rimontarli.

4. Estrarre le batterie dal comando a distanza.

■ Si consiglia di eseguire una manutenzione periodica

- In determinate condizioni di funzionamento, l'interno del condizionatore d'aria potrebbe incrostarsi dopo numerose stagioni di utilizzo, dando luogo a prestazioni insufficienti. Si raccomanda di fare eseguire interventi di manutenzione periodica da un tecnico specializzato, oltre alle normali operazioni di pulizia eseguite dall'utente.
- Per la manutenzione da parte del tecnico specializzato, contattare il centro assistenza presso cui è stato acquistato il condizionatore d'aria.
- Il costo della manutenzione è a carico dell'utente.

■ Informazioni importanti riguardanti il refrigerante utilizzato

- Questo prodotto contiene gas fluorurati ad effetto serra inclusi nel protocollo di Kyoto.
Tipo di refrigerante: **R32**
Valore GWP⁽¹⁾: **675**
(1) GWP = potenziale di riscaldamento globale
- È possibile che siano necessarie ispezioni periodiche per controllare eventuali perdite di refrigerante secondo le normative locali e/o europee. Per informazioni più dettagliate, contattare il rivenditore locale.

Individuazione e risoluzione dei problemi

■ Questi casi non indicano la presenza di problemi.

- I casi sotto riportati non indicano un problema del condizionatore d'aria, ma devono comunque essere tenuti in considerazione. È comunque possibile continuare ad utilizzare l'apparato.

Unità interna

I deflettori non iniziano ad oscillare immediatamente.

- Il condizionatore d'aria sta regolando la posizione dei deflettori. I deflettori si metteranno in movimento entro breve.

Il condizionatore d'aria cessa di generare flusso d'aria durante il funzionamento.

- Una volta raggiunta la temperatura impostata, la portata dell'aria viene ridotta e il funzionamento arrestato al fine di evitare la generazione di un flusso d'aria fredda (durante il riscaldamento) o per impedire l'aumento dell'umidità (durante il raffreddamento). Il funzionamento riprenderà automaticamente una volta che la temperatura interna salirà o scenderà.

Il funzionamento impiega più tempo a partire.

- **Casi in cui si è premuto il pulsante "ATTIVATO/DISATTIVATO" subito dopo l'arresto del funzionamento.**
- **Se è stato risSelectedionato il modo.**
 - Questo serve a proteggere il condizionatore d'aria. È necessario attendere 3 minuti circa.

Il funzionamento RISCALDAMENTO si arresta improvvisamente e si avverte un suono simile ad un liquido che scorre.

- L'unità esterna sta rimuovendo il ghiaccio. Il funzionamento RISCALDAMENTO partirà non appena sarà stato rimosso il ghiaccio dall'unità esterna. È necessario attendere da 4 a 12 minuti circa.

Unità esterna

L'unità esterna emette acqua o vapore.

- **Durante il funzionamento RISCALDAMENTO**
 - Il gelo sull'unità esterna si scioglie in acqua o vapore quando il condizionatore d'aria è nella condizione di funzionamento sbrinamento.
- **Durante il funzionamento RAFFREDDAMENTO o DEUMIDIFICAZIONE**
 - L'umidità presente nell'aria si condensa in acqua sulla superficie fredda delle tubazioni dell'unità esterna e gocciola.

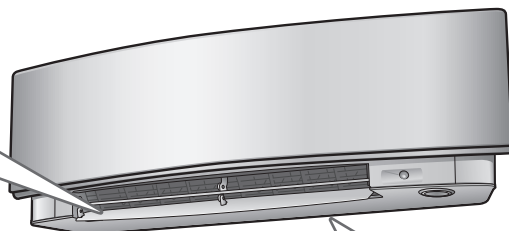

Si avverte un suono.

- **Suono simile a quello prodotto da un flusso d'acqua**
 - Questo suono viene generato dal flusso del refrigerante nel condizionatore d'aria.
 - Si tratta del suono del pompaggio dell'acqua nel condizionatore d'aria, che si avverte quando l'acqua viene pompata fuori dal condizionatore d'aria durante il funzionamento di raffreddamento o deumidificazione.
 - Il refrigerante scorre nel condizionatore d'aria anche se il condizionatore d'aria non è in funzione quando le unità interne negli altri ambienti sono in funzione.
- **Suono simile ad un soffio**
 - Questo suono viene generato quando il flusso del refrigerante nel condizionatore d'aria viene commutato.
- **Suono simile ad un ticchettio**
 - Questo suono viene generato quando le dimensioni del condizionatore d'aria si espandono o si restringono a seguito dei cambi di temperatura.
- **Suono simile ad un fischio**
 - Questo suono viene generato quando il refrigerante scorre durante l'operazione di sbrinamento.
- **Suono simile ad un ticchettio durante il funzionamento o un tempo di fermo**
 - Questo suono è generato quando sono in funzione le valvole di controllo del refrigerante o le parti elettriche.
- **Suono simile ad uno zoccolio**
 - Questo suono viene avvertito proveniente dall'interno del condizionatore d'aria quando la ventola di scarico viene attivata e le porte dell'ambiente sono chiuse. Aprire la finestra o portare nello stato DISATTIVATO la ventola di scarico.

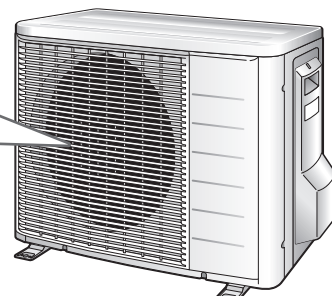

- Le misure di individuazione e risoluzione dei problemi sono classificate nei 2 tipi seguenti, in base al rimedio.
Agire con la misura appropriata in base al sintomo.



Assenza di problemi

- Questi casi non indicano la presenza di problemi.



Controllo

- Si prega di ricontrollare prima di chiamare un tecnico per la riparazione.

Il condizionatore d'aria non funziona. (La spia di segnalazione multipla è nello stato DISATTIVATO).

- Un interruttore è forse passato nello stato DISATTIVATO o si è forse bruciato un fusibile?
- Manca la corrente?
- Sono presenti le batterie nel comando a distanza?
- Il timer è impostato correttamente?



L'effetto del raffreddamento (riscaldamento) è scarso.

- I filtri dell'aria sono puliti?
- Sono presenti ostacoli che bloccano l'entrata o l'uscita dell'aria delle unità interne e delle unità esterne?
- L'impostazione della temperatura è appropriata?
- Finestre e porte sono chiuse?
- La portata dell'aria e la direzione del flusso d'aria sono impostate adeguatamente?
- Il condizionatore d'aria si trova nello stato di funzionamento ECONO o di funzionamento SILENZIOSO DELL'UNITÀ ESTERNA?



Durante il funzionamento si verifica un'anomalia.

- Il condizionatore d'aria potrebbe presentare un funzionamento difettoso in presenza di fulmini o di onde radio. Portare l'interruttore nello stato DISATTIVATO, riportarlo nello stato ATTIVATO e provare ad azionare il condizionatore d'aria con il comando a distanza.



Arresto improvviso del funzionamento. (La spia di segnalazione multipla lampeggia).

- I filtri dell'aria sono puliti?
Pulire i filtri dell'aria.
- Sono presenti ostacoli che bloccano l'entrata o l'uscita dell'aria delle unità interne e delle unità esterne?
- Portare l'interruttore nello stato DISATTIVATO e rimuovere tutti gli ostacoli. Quindi, riportarlo nello stato ATTIVATO e provare ad azionare il condizionatore d'aria con il comando a distanza. Se la spia continua a lampeggiare, contattare il centro assistenza presso cui è stato acquistato il condizionatore d'aria.



I pannelli anteriori superiore e inferiore non si aprono. (La spia di segnalazione multipla lampeggia).

- È rimasto intrappolato qualcosa nei pannelli anteriori superiore e inferiore?
Rimuovere l'oggetto e riprovare ad avviare il funzionamento con il comando a distanza.
Se i pannelli anteriori superiore e inferiore continuano a non aprirsi e la spia di segnalazione multipla sta ancora lampeggiando, rivolgersi al centro assistenza presso cui è stato acquistato il condizionatore d'aria.



Il pannello anteriore superiore non si chiude completamente.

- I dispositivi di bloccaggio del pannello anteriore superiore sono posizionati adeguatamente?



Dall'unità interna esce nebbia.

- Questo accade quando l'aria presente nell'ambiente viene raffreddata e trasformata in nebbia dal flusso d'aria fredda durante il funzionamento RAFFREDDAMENTO.
- Questo perché l'aria nell'ambiente viene raffreddata dallo scambiatore di calore e si trasforma in nebbia durante il funzionamento sbrinamento.



Individuazione e risoluzione dei problemi

Subito dopo l'avvio del funzionamento RISCALDAMENTO, non fuoriesce aria calda.

- Il condizionatore d'aria si sta riscaldando. È necessario attendere da 1 a 4 minuti. (Il sistema è progettato per iniziare a scaricare aria solo dopo avere raggiunto una certa temperatura).



Il TIMER DELLO STATO ATTIVATO/ DISATTIVATO non funziona secondo le impostazioni.

- Controllare se il TIMER DELLO STATO ATTIVATO/ DISATTIVATO e il TIMER SETTIMANALE sono impostati sulla stessa ora. Modificare o disattivare le impostazioni nel TIMER SETTIMANALE. ► **Pagina 23**



Arresto improvviso del funzionamento. (La spia di segnalazione multipla è nello stato ATTIVATO).

- Per la protezione del sistema, il condizionatore d'aria potrebbe cessare di funzionare in caso di un'improvvisa ed ampia oscillazione della tensione. Esso riprenderà automaticamente il funzionamento nel giro di 3 minuti circa.



Il comando a distanza non funziona adeguatamente.

- Non viene visualizzato alcun segnale del comando a distanza.
- La sensibilità del comando a distanza è insufficiente.
- Il display presenta un contrasto scarso o è buio.
- Il display funziona senza controllo.
- Le batterie sono quasi del tutto esaurite e il comando a distanza è difettoso. Sostituire tutte le batterie con batterie nuove tipo AAA.LR03 (alcaline). Per ulteriori raggugli, vedere il paragrafo **"Per installare le batterie"** incluso nel presente manuale. ► **Pagina 9**



La ventola esterna gira mentre il condizionatore d'aria non è in funzione.

- **Dopo che è stato interrotto il funzionamento**
 - La ventola esterna continua a girare per altri 60 secondi per la protezione del sistema.
- **Mentre il condizionatore d'aria non è in funzione**
 - Se la temperatura esterna è molto elevata, la ventola esterna inizia a girare per proteggere il sistema.



L'unità interna emette odori.

- Questo fenomeno si verifica quando l'unità assorbe gli odori presenti nell'ambiente, provenienti dai mobili o dal fumo di sigaretta e li scarica insieme al flusso d'aria. (Se accade questo, consigliamo di fare lavare l'unità interna da un tecnico. Contattare il centro assistenza presso cui è stato acquistato il condizionatore d'aria).



Se i pannelli anteriori superiore e inferiore sono chiusi mentre il condizionatore d'aria è in funzione, quest'ultimo cesserà di funzionare e la spia di segnalazione multipla inizierà a lampeggiare.

- Riavviare il condizionatore d'aria dopo averne arrestato il funzionamento con il comando a distanza.



Non è possibile selezionare il funzionamento RISCALDAMENTO, benché l'unità sia costituita da un modello con pompa di calore.

- Controllare che il cavo per collegamenti volanti (J8) non sia stato tagliato. Se è stato tagliato, contattare il centro assistenza.

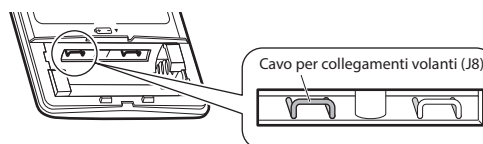

■ Chiamare immediatamente il centro assistenza

AVVERTENZA

■ Se si verifica un'anomalia (per esempio si avverte odore di bruciato), arrestare il funzionamento e portare l'interruttore su DISATTIVATO.

- Un uso continuato in circostanze anomale può comportare guasti, elettrocuzione o incendi.
- Contattare il centro assistenza presso cui è stato acquistato il condizionatore d'aria.

■ Non tentare di riparare o modificare il condizionatore d'aria da soli.

- Un intervento sbagliato potrebbe comportare elettrocuzione o incendi.
- Contattare il centro assistenza presso cui è stato acquistato il condizionatore d'aria.

Se si dovesse verificare uno dei sintomi seguenti, chiamare immediatamente il centro assistenza.

- Il cavo di alimentazione è insolitamente caldo o danneggiato.
- Si avverte un suono anormale durante il funzionamento.
- L'interruttore, un fusibile o l'interruttore di collegamento a terra interrompono frequentemente il funzionamento portandolo su DISATTIVATO.
- Spesso un interruttore o un pulsante non funzionano correttamente.
- Si avverte la presenza di odore di bruciato.
- Esce acqua dall'unità interna.

Portare l'interruttore su DISATTIVATO e chiamare il centro assistenza.



■ Dopo un ammanco di corrente

- Il condizionatore d'aria riprenderà automaticamente il funzionamento nel giro di 3 minuti circa. Basta attendere qualche minuto.

■ Fulmini

- In presenza del rischio che un fulmine si possa abbattere sull'area circostante, arrestare il funzionamento e portare l'interruttore su DISATTIVATO per proteggere il sistema.

■ Direttive per lo smaltimento



Questo prodotto e le batterie fornite in dotazione al comando a distanza sono contrassegnate da questo simbolo. Questo simbolo significa che i prodotti elettrici ed elettronici, nonché le batterie, non possono essere smaltiti insieme ai rifiuti domestici non differenziati.

Per le batterie, può essere stampato un simbolo chimico sotto al loro simbolo. Tale simbolo chimico significa che la batteria contiene un metallo pesante al di sopra di una certa concentrazione. I simboli chimici che è possibile trovare sono:

- Pb: piombo (>0,004%)

Non cercare di smontare il sistema da soli: lo smontaggio del sistema, nonché il recupero del refrigerante, dell'olio e di altre parti devono essere eseguiti da un installatore qualificato in conformità alla legislazione locale e nazionale vigente in materia. Le unità e le batterie da smaltire devono essere trattate presso una struttura specializzata nel riutilizzo, riciclaggio e recupero dei materiali.

Il corretto smaltimento del prodotto eviterà le possibili conseguenze negative sull'ambiente e sulla salute dell'uomo.

Per maggiori informazioni contattare l'installatore o le autorità locali.

Individuazione e risoluzione dei problemi



■ Diagnosi dei guasti tramite il comando a distanza

- Il comando a distanza può ricevere dall'unità interna un codice errore corrispondente in base al guasto.

1. Se si tiene premuto  per circa 5 secondi, nella sezione di visualizzazione temperatura del display inizierà a lampeggiare il valore "00".

2. Premere ripetutamente  finché non si avverte un bip continuo.

- Il codice indicato cambia come illustrato sotto, e il sistema lo segnala emettendo un bip lungo.

	CODICE	SIGNIFICATO
SISTEMA	00	NORMALE
	U0	AMMANCO DI REFRIGERANTE
	U2	RILEVAMENTO DI SOVRATENSIONE
	U4	ERRORE DI TRASMISSIONE DEL SEGNALE (TRA UNITÀ INTERNA E UNITÀ ESTERNA)
UNITÀ INTERNA	A1	ANOMALIA DELLA SCHEDA DELL'UNITÀ INTERNA
	A5	CONTROLLO DELLA PROTEZIONE ANTI-CONGELAMENTO O DELL'ESCLUSIONE PER PICCO DI RISCALDAMENTO
	A6	ANOMALIA DEL MOTORE DELLA VENTOLA (MOTORE C.C.)
	C4	ANOMALIA DEL TERMISTORE DELLO SCAMBIATORE DI CALORE INTERNO
	C7	GUASTO DI APERTURA /CHIUSURA DEL PANNELLO ANTERIORE
UNITÀ ESTERNA	C9	ANOMALIA DEL TERMISTORE DELLA TEMPERATURA AMBIENTE
	EA	ANOMALIA DELLA VALVOLA A QUATTRO VIE
	E1	ANOMALIA DELLA SCHEDA DELL'UNITÀ ESTERNA
	E5	ATTIVAZIONE OL (SOVRACCARICO DEL COMPRESSORE)
	E6	BLOCCO DEL COMPRESSORE
	E7	BLOCCO DELLA VENTOLA C.C.
	F3	CONTROLLO TEMPERATURA TUBO DI SCARICO
	H0	ANOMALIA DEL SENSORE DEL SISTEMA DEL COMPRESSORE
	H6	ANOMALIA DEL SENSORE DI POSIZIONE
	H8	ANOMALIA DELLA TENSIONE C.C. / SENSORE CORRENTE
	H9	ANOMALIA DEL TERMISTORE DELLA TEMPERATURA ESTERNA
	J3	ANOMALIA DEL TERMISTORE TUBO DI SCARICO
	J6	ANOMALIA DEL TERMISTORE DELLO SCAMBIATORE DI CALORE ESTERNO
	L4	AUMENTO TEMPERATURA DELLE ALETTE DI IRRADIAZIONE
L5	RILEVAMENTO SOVRACORRENTE IN USCITA	
P4	ANOMALIA DEL TERMISTORE DELLE ALETTE DI IRRADIAZIONE	

NOTA

- Un bip corto e due bip consecutivi indicano codici non corrispondenti.
- Per annullare la visualizzazione dei codici, tenere premuto  per circa 5 secondi. La visualizzazione dei codici, inoltre, viene annullata se il pulsante non viene premuto per 1 minuto.

Guida Rapida

DAIKIN INDUSTRIES CZECH REPUBLIC s.r.o.

U Nové Hospody 1/1155, 301 00 Plzeň Skvrňany, Czech Republic

DAIKIN EUROPE N.V.

Zandvoordestraat 300, B-8400 Oostende, Belgium

Copyright 2014 Daikin