

DAIKIN



DAIKIN ROOM AIR CONDITIONER

MANUALE D'USO

INVERTER **R32**

MODELLI

- CTXM15M2V1B
- FTXM20M2V1B
- FTXM25M2V1B
- FTXM35M2V1B
- FTXM42M2V1B
- FTXM50M2V1B
- FTXM60M2V1B
- FTXM71M2V1B



Caratteristiche speciali

Per il vostro comfort e il risparmio energetico



SENSORE OTTICO INTELLIGENTE

Il sensore OTTICO INTELLIGENTE rileva il movimento delle persone presenti in un ambiente. Se non vi sono persone presenti nell'ambiente per più di 20 minuti, il funzionamento passa automaticamente al risparmio energetico. [▶ Pagina 16](#)



TIMER SETTIMANALE

A seconda dello stile di vita della vostra famiglia, si possono memorizzare fino a 4 impostazioni del timer per ogni giorno della settimana. Il TIMER SETTIMANALE consente di impostare l'ora di passaggio allo stato ATTIVATO/DISATTIVATO e la temperatura desiderata. [▶ Pagina 25](#)



TECNOLOGIA FLASH STREAMER

La tecnologia Streamer e le tecnologie di filtrazione eliminano gli allergeni sospesi nell'aria, quali le muffe, gli acari e il polline, nonché le sostanze adiuvanti, i virus e i batteri. [▶ Pagina 22](#)



Altre funzioni



FLUSSO D'ARIA CONFORTEVOLE

Durante il funzionamento del RAFFREDDAMENTO, il flusso d'aria sarà orientato verso l'alto, durante il funzionamento del RISCALDAMENTO esso sarà orientato verso il basso. Questa funzione impedisce all'aria fredda o all'aria calda di soffiare direttamente sulle persone. [▶ Pagina 16](#)



MODO SILENZIOSO DELL'UNITÀ ESTERNA

Il funzionamento SILENZIOSO DELL'UNITÀ ESTERNA abbassa il livello di rumorosità dell'unità esterna. Questa funzione è utile quando è necessario tenere conto del disagio arrecato ai vicini dal rumore prodotto. [▶ Pagina 20](#)

Indice dei capitoli











MODO ECONO

Questa funzione permette un funzionamento efficiente limitando al massimo il consumo elettrico. È utile quando si usano contemporaneamente il condizionatore d'aria e altri dispositivi elettrici. ►Pagina 20

■ Leggere prima dell'uso

Precauzioni per la sicurezza.....	3
Nome delle parti	5
Preparazione prima del funzionamento	10

■ Funzionamento

 AUTOMATICO · DEUMIDIFICAZIONE · RAFFREDDAMENTO · RISCALDAMENTO · Funzionamento VENTOLA	12
 Regolazione della direzione e della portata del flusso d'aria.....	14
 Funzionamento con il FLUSSO D'ARIA COMFORT/SENSORE OTTICO INTELLIGENTE	16
 Funzionamento POWERFUL.....	19
 Funzionamento ECONO/ SILENZIOSO UNITÀ ESTERNA.....	20
 Funzionamento DEPURAZIONE ARIA CON TECNOLOGIA FLASH STREAMER	22
 Funzionamento con il TIMER DELLO STATO DISATTIVATO.....	23
 Funzionamento con il TIMER DELLO STATO ATTIVATO	24
 Funzionamento con il TIMER SETTIMANALE.....	25

■ Collegamenti multipli

Nota relativa al Sistema Multiplo	31
---	----

■ Cura

Cura e Pulizia	33
----------------------	----

■ Individuazione e risoluzione dei problemi

Risoluzione dei problemi	40
--------------------------------	----

Il testo in inglese corrisponde alle istruzioni originali. Le altre lingue sono traduzioni delle istruzioni originali.

Precauzioni per la sicurezza



Leggere attentamente le precauzioni su questo manuale prima di mettere in funzione l'unità.



Questo apparecchio è riempito con liquido R32.

- Tenere questo manuale in un luogo dove l'operatore possa trovarlo facilmente.
- Leggere attentamente le precauzioni riportate in questo manuale prima di usare l'unità.
- Questo apparecchio è destinato all'uso da parte di utilizzatori esperti o ben informati, all'interno di negozi, stabilimenti di industria leggera e nelle fattorie, oppure per uso commerciale da parte di privati.
- Il livello di pressione acustica è minore di 70 dB (A).
- Le precauzioni descritte di seguito vengono classificate in AVVERTENZA e ATTENZIONE. Entrambe presentano informazioni importanti riguardanti la sicurezza. Assicurarsi di attenersi a tutte le precauzioni senza eccezioni.



AVVERTENZA

La mancata osservanza delle istruzioni potrebbe comportare lesioni fisiche o morte.



ATTENZIONE

La mancata osservanza delle istruzioni potrebbe comportare danni materiali o lesioni fisiche che potrebbero rivelarsi gravi a seconda delle circostanze.



Non fare mai.



Seguire rigorosamente le istruzioni.



Creare un collegamento elettrico di terra.

- Dopo averlo letto, conservare il manuale in un posto dove l'utilizzatore possa reperirlo in qualsiasi momento. Se l'apparecchio fosse trasferito ad un nuovo utilizzatore, accertarsi di consegnare anche questo manuale.



AVVERTENZA



- L'apparecchio deve essere sistemato in un ambiente senza sorgenti di accensione funzionanti di continuo (per esempio: fiamme libere, apparecchio a gas in funzione o un riscaldatore elettrico in funzione).
- Per evitare il rischio di incendi, esplosioni o lesioni, non azionare l'unità se si rileva la presenza di gas nocivi (per esempio gas infiammabili o corrosivi) nelle sue vicinanze.
- Si noti che l'esposizione diretta e prolungata all'aria fredda o calda emessa dal condizionatore d'aria o a un getto troppo freddo o troppo caldo possono costituire un danno per le proprie condizioni fisiche e di salute.
- Non inserire oggetti, inclusi bastoncini, dita ecc., nelle bocchette di aerazione. Il contatto con le palette della ventola ad alta velocità del condizionatore d'aria potrebbe provocare guasti al prodotto, danni al prodotto o lesioni alle persone.
- Non tentare di riparare, smontare, rimontare o modificare il condizionatore d'aria con interventi fai-da-te, in quanto si potrebbero creare perdite d'acqua, folgorazione o pericoli d'incendio.
- Non usare bombolette spray dal contenuto infiammabile vicino al condizionatore d'aria, altrimenti si potrebbe sviluppare un incendio.
- Non usare altri refrigeranti se non quello indicato sull'unità esterna (R32) per l'installazione, lo spostamento o la riparazione dell'unità. L'uso di refrigeranti diversi può causare problemi o danni all'unità e lesioni personali.
- Per evitare il rischio di folgorazione, non azionare con le mani bagnate.
- Non lavare il condizionatore d'aria con acqua, in quanto possibile causa di folgorazione o incendi.
- Non collocare contenitori con acqua (vasi con fiori, ecc.) sull'unità, in quanto possibile causa di folgorazione o rischio di incendio.



- Attenzione ai pericoli d'incendio in caso di fuga di refrigerante. Se il condizionatore d'aria non sta funzionando correttamente, ad esempio non genera aria fresca o calda, la causa potrebbe essere una fuga di refrigerante. Contattare il proprio rivenditore per l'eventuale assistenza. Il refrigerante utilizzato nel condizionatore d'aria è sicuro e di norma non dovrebbe presentare fuoriuscite. Tuttavia, in caso di perdite di liquido, il contatto con stufe a bruciatore, apparecchi di riscaldamento o fornelli scoperti potrebbe comportare la formazione di gas nocivi. Non continuare ad utilizzare il condizionatore d'aria finché un manutentore qualificato non avrà confermato che la fuoriuscita di liquido è stata riparata.
- Non tentare di installare o riparare il condizionatore d'aria da soli. Interventi di lavorazione inadeguati eseguiti dall'utilizzatore possono provocare perdite d'acqua, folgorazioni o rischi di incendi. Rivolgersi al proprio rivenditore o a personale specializzato per l'installazione e la manutenzione.
- In caso di difetto del condizionatore d'aria (odore di bruciato, ecc.), spegnere l'alimentazione dell'unità e contattare il rivenditore di zona. L'uso prolungato in tali circostanze potrebbe comportare malfunzionamenti, folgorazioni o incendi.
- Installare un interruttore di collegamento a terra. Non installando un interruttore di collegamento a terra si corre il rischio di elettrocuzione o incendio.



- Assicurarsi di aver collegato l'unità a terra. Non collegare a terra l'unità usando un tubo di servizio, un conduttore dell'illuminazione o un conduttore di terra del telefono. Un collegamento a terra insufficiente può dare luogo a folgorazioni.

ATTENZIONE



- Non esporre direttamente piante o animali al flusso d'aria proveniente dall'unità, per evitare il verificarsi di effetti negativi.
- Non posizionare apparecchi che producono fiamme libere nei punti esposti al flusso d'aria proveniente dall'unità in quanto questo potrebbe compromettere la combustione del bruciatore.
- Non ostruire le bocchette per l'immissione e l'emissione d'aria. Un flusso d'aria parzialmente ostruito potrebbe comportare un funzionamento insufficiente o guasti.
- Non sedere sull'unità esterna, non appoggiare oggetti sull'unità, né tirarla. In quel modo si possono provocare incidenti, per esempio la caduta o il ribaltamento dell'unità, causando lesioni, guasti o danni al prodotto.
- Non posizionare direttamente sotto all'unità interna o esterna oggetti sensibili all'azione dell'umidità. In alcuni casi, eventuale condensa sull'unità principale o sui tubi di refrigerazione, sporcizia nel filtro aria o il blocco del deflusso potrebbero causare gocciolamento e conseguente intasamento o guasti all'oggetto in questione.
- Dopo un uso prolungato, controllare eventuali danni al sostegno e ai supporti dell'unità. Se vengono lasciati in cattive condizioni, potrebbero far cadere l'unità e causare lesioni personali.
- Per evitare lesioni, non toccare la bocchetta per l'immissione d'aria né le alette in alluminio dell'unità interna o esterna.
- L'apparecchio non è stato progettato per essere usato da bambini o persone che non siano in pieno possesso delle proprie facoltà fisiche o mentali. Potrebbero esserne compromesse le funzioni fisiche e si potrebbero creare danni alla salute.
- Questo apparecchio può essere utilizzato dai bambini a partire dagli 8 anni di età e dalle persone con capacità fisiche, sensoriali o mentali ridotte, o prive di esperienza e conoscenze, purché abbiano ricevuto assistenza o formazione per l'uso dell'apparecchio in modo sicuro e capiscano i rischi che questo implica.
- Evitare che i bambini giochino con l'apparecchio.
- La pulizia e la manutenzione ordinaria possono essere effettuate dai bambini solo sotto la supervisione di un adulto.
- Non sottoporre a colpi o urti le unità interne ed esterne, per non danneggiare l'apparecchiatura.
- Non disporre oggetti infiammabili, come bombolette spray, entro 1 m dall'uscita dell'aria.
- Le bombolette spray possono esplodere a seguito dell'aria calda proveniente dalle unità interna o esterna.
- Impedire agli animali domestici di urinare sul condizionatore d'aria. L'urina a contatto con il condizionatore d'aria potrebbe provocare incendi e folgorazioni.
- Non lavare il condizionatore d'aria con acqua, in quanto possibile causa di folgorazione o incendi.
- Non collocare contenitori con acqua (vasi con fiori, ecc.) sull'unità, in quanto possibile causa di folgorazione o rischio di incendio.



- Quando il condizionatore d'aria viene usato insieme a un bruciatore, assicurarsi che la ventilazione dell'ambiente sia sufficiente per evitare che l'ossigeno si esaurisca completamente.
- Prima di effettuare la pulizia, ricordarsi di arrestare il funzionamento dell'unità, disattivare l'interruttore o scollegare il cavo di alimentazione. In caso contrario, potrebbero verificarsi folgorazioni o lesioni alle persone.
- Collegare il condizionatore d'aria al circuito di alimentazione specificato. L'uso di un circuito di alimentazione diverso da quello specificato può dare luogo ad folgorazioni, surriscaldamento e incendi.
- Disporre il tubo flessibile di scarico per assicurare un deflusso scorrevole. Uno scarico incompleto potrebbe dare luogo alla formazione di umidità sulle pareti, sull'arredamento, ecc.
- Non collocare oggetti vicino all'unità esterna e impedire l'accumulo di foglie o altri detriti intorno ad essa. Le foglie rappresentano un giaciglio per piccoli animali che potrebbero penetrare all'interno dell'unità. All'interno dell'unità, questi piccoli animali possono essere causa di malfunzionamenti, fumo o incendi se entrano in contatto con le parti elettriche.
- Non posare oggetti attorno all'unità interna.
- Così facendo si potrebbe influire negativamente sulle prestazioni, sulla qualità dell'apparecchio e sulla durata del condizionatore d'aria.
- Tenere i bambini lontano dall'apparato per evitare che lo usino per giocare.

Luogo d'installazione.

- Per installare il condizionatore nei seguenti tipi di ambiente, consultare il rivenditore.
 - Luoghi con atmosfera oleosa o in cui è presente vapore o fuliggine.
 - Ambienti con presenza di salsedine, per esempio sulla costa.
 - Luoghi in cui è presente gas solforato, per esempio nelle vicinanze di fonti di acque termali.
 - Luoghi in cui la neve potrebbe ostruire l'unità esterna.
- Seguire assolutamente le istruzioni riportate sotto.
 - L'unità si trova ad almeno 1 m di distanza da apparecchi televisivi o radiofonici (l'unità potrebbe causare interferenze alle immagini o all'audio).
 - Lo scarico dell'unità esterna deve essere convogliato in un punto con un buon deflusso.

Tenere conto della prossimità con i vicini, che potrebbero essere disturbati dai rumori prodotti dall'apparecchio.

- Per l'installazione, scegliere un luogo con le caratteristiche descritte di seguito.
 - Un luogo sufficientemente solido da sopportare il peso dell'unità, che non amplifichi il rumore o le vibrazioni dovuti al funzionamento.
 - Un luogo da cui l'aria scaricata proveniente dall'unità esterna o il rumore del funzionamento non possano arrecare disagio ai vicini.

Collegamenti elettrici e spostamento del sistema.

- Per l'alimentazione, non dimenticare di utilizzare un circuito elettrico dedicato al condizionatore d'aria.
- Per spostare il condizionatore d'aria in un altro luogo è necessario essere in possesso di conoscenze e capacità specifiche. Qualora fosse necessario spostare l'apparato in caso di trasloco o di modifiche alla disposizione degli ambienti interni, rivolgersi al rivenditore.

Nome delle parti

Unità Interna

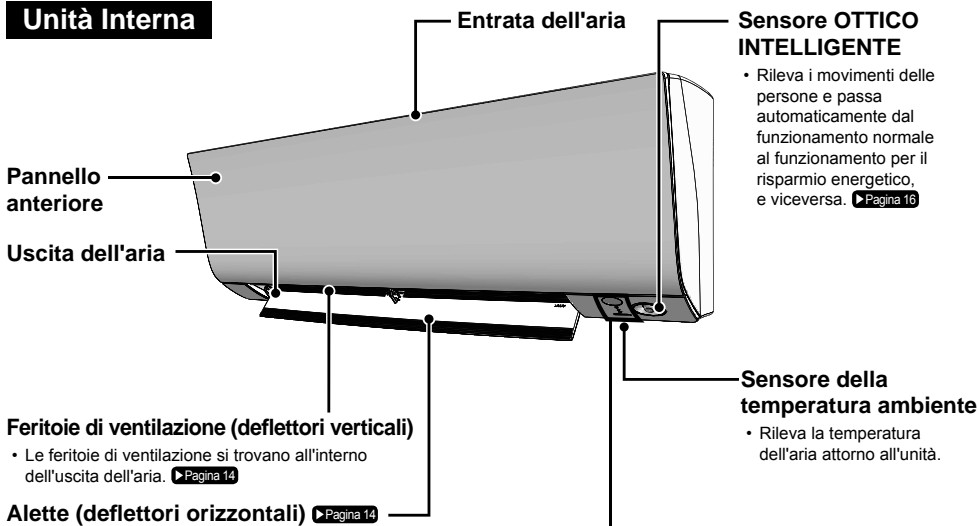

Display

Ricevitore del segnale

- Riceve i segnali provenienti dal comando a distanza.
- Quando l'unità riceve un segnale, si avverte un bip.

Situazione	Tipo di suono
Inizio funzionamento	bip-bip
Modifica delle impostazioni	bip
Arresto del funzionamento	bip prolungato

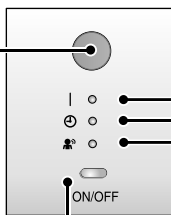

Spia FUNZIONAMENTO

Spia del TIMER ► [Pagina 23, 24](#)

Spia SENSORE OTTICO INTELLIGENTE ► [Pagina 17](#)

Interruttore ATTIVATO/DISATTIVATO dell'unità interna

- Premere una volta questo interruttore per avviare il funzionamento. Premerlo ancora una volta per arrestare il funzionamento.
- Per l'impostazione del modo funzionamento, consultare la tabella sotto.

Modo	Impostazione della temperatura	Portata d'aria
AUTOMATICO	25°C	AUTOMATICO

- Questo interruttore può essere utilizzato quando manca il comando a distanza.

• A seconda del modello, l'aspetto dell'unità interna potrebbe essere differente

■ **Aprire il pannello anteriore**

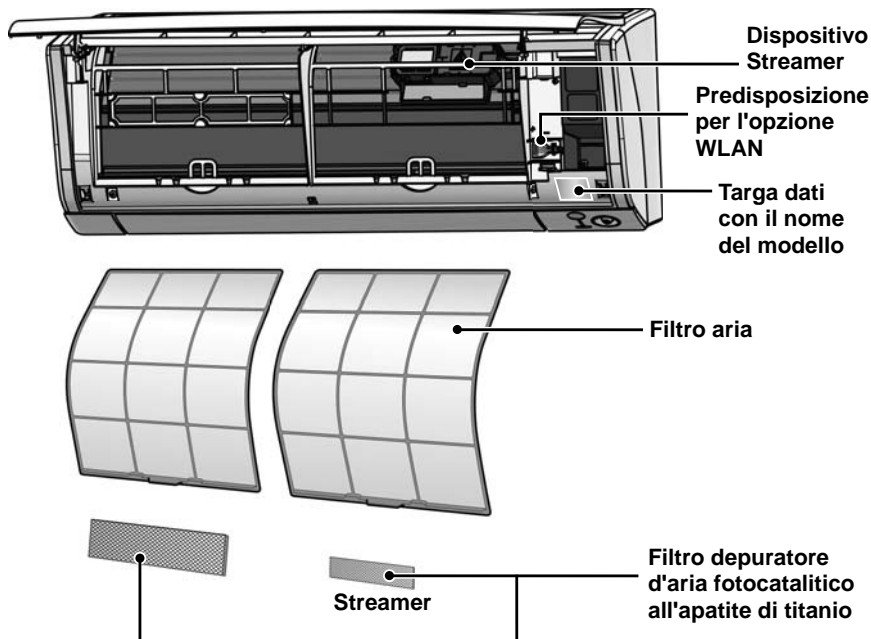

Unità Esterna

• A seconda del modello, l'aspetto dell'unità esterna potrebbe risultare diverso.

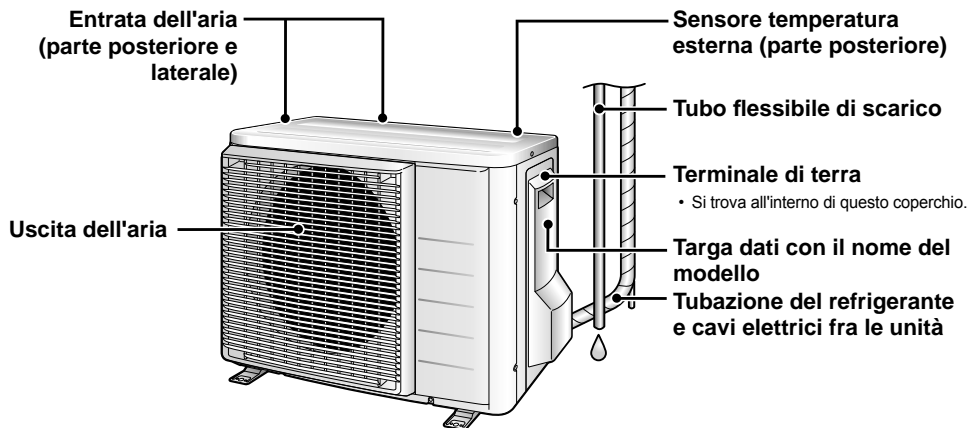

Nome delle parti

FTXM50M2V1B/FTXM60M2V1B/FTXM71M2V1B

■ Aprire il pannello anteriore

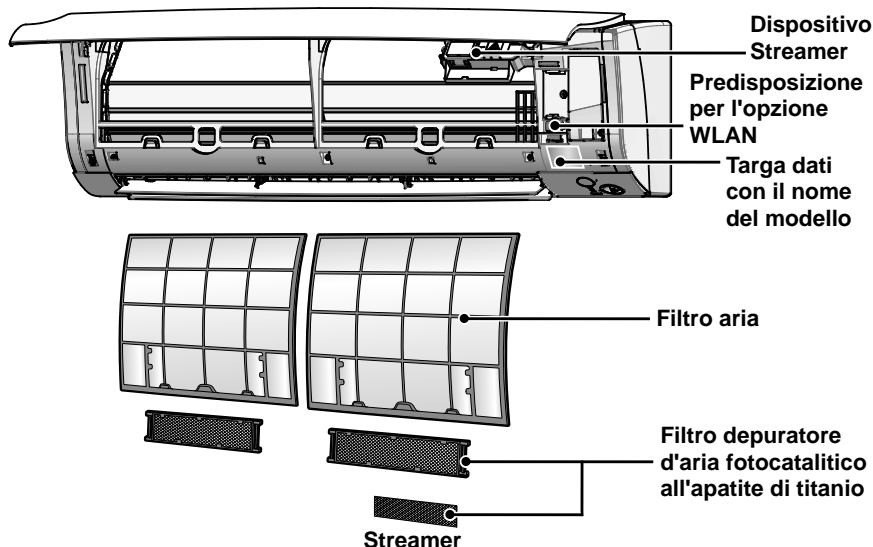

Unità Esterna

• A seconda del modello, l'aspetto dell'unità esterna potrebbe risultare diverso.

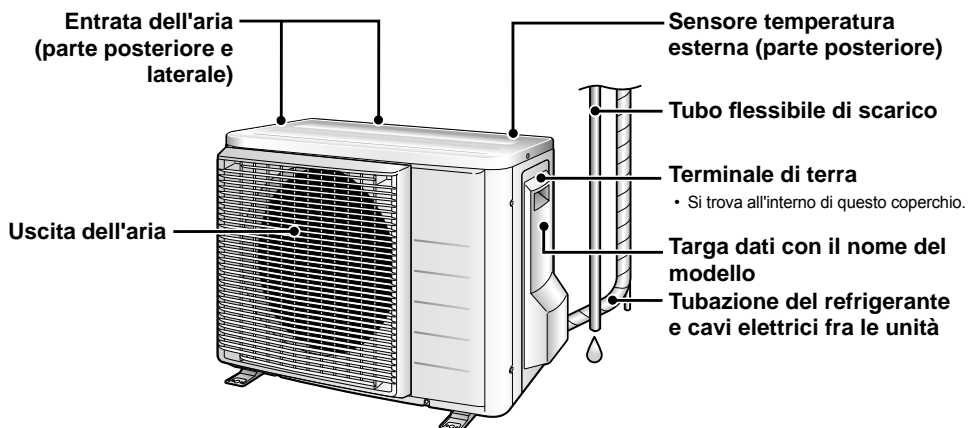

Comando a distanza

Trasmittitore del segnale

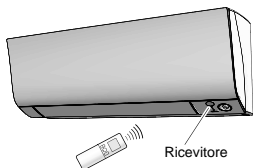

- Per utilizzare il comando a distanza, puntare il trasmettitore sull'unità interna. In presenza di ostruzioni che dovessero bloccare la trasmissione dei segnali tra l'unità e il comando a distanza, per esempio una tenda, l'unità non potrà funzionare.
- Non lasciare cadere il comando a distanza. Evitare che si bagni.
- La distanza massima per la comunicazione è di 7 m circa.

Pulsante di impostazione VENTOLA

- Seleziona l'impostazione della portata dell'aria. ► Pagina 15

Pulsante POWERFUL

- Funzionamento POWERFUL. ► Pagina 19



Display LCD (display a cristalli liquidi)

- Visualizza le impostazioni correnti. (In questa figura, ogni sezione è ritratta con i relativi display accesi ai fini della spiegazione).

Pulsanti di regolazione della TEMPERATURA

- Cambia l'impostazione della temperatura. ► Pagina 13

Pulsante ATTIVATO/ DISATTIVATO

- Premere una volta questo pulsante per avviare il funzionamento. Premerlo ancora una volta per arrestare il funzionamento. ► Pagina 12

Coperchio anteriore

- Aprire il coperchio anteriore. ► Pagina 9

Modello ARC466A33

Nome delle parti

■ Aprire il coperchio anteriore

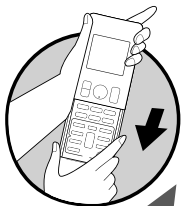

Pulsante DEPURAZIONE ARIA CON TECNOLOGIA FLASH STREAMER

- Effettua lo scarico del dispositivo Streamer.

► Pagina 22

Pulsante COMFORT/SENSORE

- Funzionamento con il FLUSSO D'ARIA COMFORT e il SENSORE OTTICO INTELLIGENTE.

► Pagina 16

Pulsante TIMER DELLO STATO DISATTIVATO

► Pagina 23

Pulsante ANNULLO TIMER

- Annulla l'impostazione del timer.
- Non può essere utilizzato per il funzionamento del TIMER SETTIMANALE.

► Pagina 23, 24

Pulsante SELEZIONE

- Cambia le impostazioni del TIMER DELLO STATO ATTIVATO/DISATTIVATO e del TIMER SETTIMANALE.

► Pagina 23, 24, 25

Pulsante selettore MODO

- Seleziona il modo funzionamento. (AUTOMATICO/ DEUMIDIFICAZIONE/ RAFFREDDAMENTO/ RISCALDAMENTO/ VENTOLA)

► Pagina 12

Pulsante ECONO/ QUIET (ECONO/ SILENZIOSO)

- Funzionamento ECONO/ SILENZIOSO UNITÀ ESTERNA.

► Pagina 20

Pulsante SWING

- Regolazione della direzione del flusso d'aria.

► Pagina 14

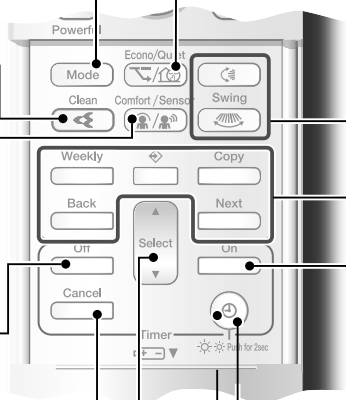

Weekly

◀▶ : pulsante WEEKLY (SETTIMANALE)

◊ : pulsante PROGRAMMA

Copy : pulsante COPY (COPIA)

Back : pulsante BACK (INDIETRO)

Next : pulsante NEXT (SUCCESSIVO)

- Funzionamento con TIMER SETTIMANALE.

► Pagina 25

Pulsante TIMER DELLO STATO ATTIVATO

► Pagina 24

Pulsante OROLOGIO

► Pagina 11

Pulsante di impostazione della luminosità delle spie

► Pagina 10

Preparazione prima del funzionamento

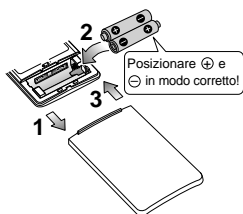

■ Per installare le batterie

1. Fare scorrere il coperchio anteriore per rimuoverlo.
2. Installare due batterie a secco AAA.LR03 (alcaline).
3. Rimontare il pannello anteriore nella posizione originale.

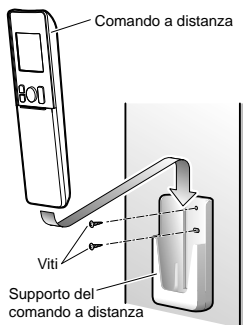

■ Per fissare il supporto del comando a distanza alla parete

1. Scegliere un luogo da cui i segnali possano raggiungere l'unità.
2. Fissare il supporto alla parete, ad un pilastro o ad un sostegno simile, usando viti reperite in loco.
3. Disporre il comando a distanza nel relativo supporto.

■ Per impostare la luminosità del display

- È possibile impostare la luminosità del display dell'unità interna.



Premere  per 2 sec.

→ Alta → Bassa → Disattivato →

NOTA

■ Note relative alle batterie

- Al momento della sostituzione, usare batterie dello stesso tipo e sostituire entrambe quelle vecchie contemporaneamente.
- Se il sistema non verrà utilizzato per lungo tempo, estrarre le batterie.
- La durata delle batterie è di circa 1 anno. Tuttavia, se il display del comando a distanza inizia a perdere nitidezza e si verifica il degrado delle prestazioni di ricezione prima che sia trascorso un anno, sarà necessario procedere con la sostituzione di entrambe le batterie utilizzando delle batterie nuove AAA.LR03 (alcaline).
- Le batterie in dotazione sono fornite per l'uso iniziale del sistema.
La durata d'esercizio di queste batterie potrebbe risultare più breve, a seconda della data di produzione del condizionatore d'aria.

■ Note sul comando a distanza

- Non esporre mai il comando a distanza alla luce diretta del sole.
- La presenza di polvere sul trasmettitore o sul ricevitore del segnale ne riduce la sensibilità. Rimuovere la polvere con un panno morbido.
- La comunicazione dei segnali potrebbe essere disabilitata in presenza di una lampada fluorescente del tipo ad accensione elettronica (per esempio una lampada del tipo a inverter) nell'ambiente. In questo caso, rivolgersi al servizio di assistenza.
- Se i segnali del comando a distanza dovessero agire sul funzionamento di un altro apparato, spostare quest'ultimo in un altro luogo, oppure rivolgersi al servizio di assistenza.

Preparazione prima del funzionamento



■ Portare l'interruttore su attivato

- Dopo che l'alimentazione è stata portata nello stato attivato, i deflettori dell'unità interna si aprono e si chiudono una volta per impostare la posizione di riferimento.

■ Per impostare l'orologio

1. Premere .



- Sul display LCD compare "0:00".
- "MON" e "☉" inizieranno a lampeggiare.

2. Premere per impostare il giorno corrente della settimana.

3. Premere .



- Il simbolo "☉" inizierà a lampeggiare.

4. Premere per impostare l'orologio sull'ora attuale.

- Mantenendo premuto ▲ o ▼ si aumenta o diminuisce rapidamente l'ora visualizzata.

5. Premere .

- Puntare il comando a distanza verso l'unità interna quando si premono i pulsanti.

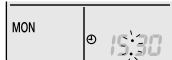

- Il simbolo "☉" inizierà a lampeggiare.

NOTA

■ Nota sull'impostazione dell'orologio

- Se l'orologio interno dell'unità interna non viene impostato sull'ora corretta, il TIMER DELLO STATO ATTIVATO, il TIMER DELLO STATO DISATTIVATO e il TIMER SETTIMANALE non potranno funzionare all'ora esatta.



AUTOMATICO · DEUMIDIFICAZIONE · RAFFREDDAMENTO · RISCALDAMENTO · Funzionamento VENTOLA

Il condizionatore d'aria funziona con il modo di funzionamento scelto.

A partire dalla prossima volta, il condizionatore d'aria entrerà in funzione con lo stesso modo di funzionamento.

■ Avvio del funzionamento

1. Premere e selezionare un modo funzionamento.

- Ad ogni pressione del pulsante, il sistema avanza in sequenza da un modo funzionamento all'altro.

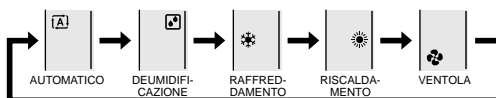

2. Premere .

- Apparirà " **ON** " sul Display a Cristalli Liquidi (LCD).
- La spia verde FUNZIONAMENTO si accende.

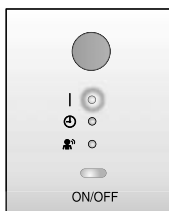

Display

■ Arresto del funzionamento

Premere nuovamente .

- L'icona " **ON** " scompare dal Display a Cristalli Liquidi (LCD).
- La spia FUNZIONAMENTO si spegne.

NOTA

MODO	Note relative a ciascun modo funzionamento
RISCALDAMENTO	<ul style="list-style-type: none"> • Dato che questo condizionatore d'aria riscalda l'ambiente trasferendo il calore dall'aria esterna agli ambienti interni, la capacità di riscaldamento si riduce in caso di temperature esterne più basse. Se l'effetto di riscaldamento non fosse sufficiente, si raccomanda di usare un altro apparecchio di riscaldamento in combinazione con il condizionatore d'aria. • Il sistema a pompa di calore riscalda l'ambiente facendo circolare aria calda in ogni punto dell'ambiente. Dopo l'avvio del funzionamento del RISCALDAMENTO, ci vuole un po' di tempo prima che l'ambiente si riscaldi. • Durante il funzionamento del RISCALDAMENTO, si potrebbe formare del ghiaccio sull'unità esterna, riducendo la capacità di riscaldamento. In tal caso, il sistema passa al funzionamento dello sbrinatorio per eliminare il ghiaccio. • Durante il funzionamento dello sbrinatorio, dall'unità interna non fuoriesce aria calda.
RAFFREDDAMENTO	<ul style="list-style-type: none"> • Questo condizionatore d'aria raffredda l'ambiente liberando il calore nell'ambiente all'esterno. Pertanto, se la temperatura esterna fosse elevata, le prestazioni di raffreddamento del condizionatore d'aria potrebbero risultare scarse.
DEUMIDIFICAZIONE	<ul style="list-style-type: none"> • Il chip del computer entra in funzione per liberare l'ambiente dall'umidità, mentre cerca di mantenere per quanto possibile la temperatura. La temperatura e la portata d'aria vengono controllate automaticamente, pertanto non è possibile regolare manualmente queste funzioni.
AUTOMATICO	<ul style="list-style-type: none"> • Durante il funzionamento AUTOMATICO, il sistema seleziona un modo funzionamento appropriato (RAFFREDDAMENTO o RISCALDAMENTO) in base alla temperatura dell'ambiente ed alla temperatura esterna, e avvia il funzionamento. • Il sistema seleziona nuovamente in modo automatico l'impostazione ad intervalli regolari, per portare la temperatura ambiente a livello delle impostazioni utente.
VENTOLA	<ul style="list-style-type: none"> • Questo modo è valido solo per la ventola.



AUTOMATICO · DEUMIDIFICAZIONE · RAFFREDDAMENTO · RISCALDAMENTO · Funzionamento VENTOLA

■ Cambio impostazione della temperatura



Premere

- Le voci visualizzate sul Display a Cristalli Liquidi (LCD) cambiano ogni volta che si preme uno dei pulsanti.

Funzionamento RAFFREDDAMENTO	Funzionamento RISCALDAMENTO	Funzionamento AUTOMATICO	Funzionamento della DEUMIDIFICAZIONE o VENTOLA
18-32°C	10-30°C	18-30°C	
Premere ▲ per alzare la temperatura e premere ▼ per abbassarla.			L'impostazione della temperatura non è variabile.

■ Condizioni di funzionamento

■ Impostazione consigliata della temperatura

- Per il raffreddamento: 26-28°C
- Per il riscaldamento: 20-24°C

■ Suggerimenti per risparmiare energia

- Prestare attenzione a non raffreddare (riscaldare) in modo eccessivo l'ambiente. Il mantenimento dell'impostazione della temperatura su un livello moderato contribuisce a risparmiare energia.
- Coprire le finestre con le veneziane o con le tende.
- Ostruendo il passaggio dei raggi del sole e dell'aria dall'esterno si aumenta l'effetto di raffreddamento (riscaldamento).
- L'intasamento dei filtri dell'aria provoca un funzionamento inefficiente e uno spreco di energia. Pulirli una volta ogni 2 settimane circa.

■ Note relative alle condizioni di funzionamento

- Il condizionatore d'aria consuma sempre una piccola quantità di elettricità anche quando non è in funzione.
- Se si prevede di non utilizzare il condizionatore d'aria per lungo tempo, per esempio in primavera o in autunno, portare l'interruttore nello stato DISATTIVATO.
- Utilizzare il condizionatore d'aria nelle condizioni seguenti.

MODO	Condizioni di funzionamento	Se il funzionamento si protrae al di fuori di questo range
RAFFREDDAMENTO	Temperatura esterna: -10-46°C Temperatura interna: 18-32°C Umidità interna: 80% max.	<ul style="list-style-type: none"> • Potrebbe entrare in funzione un dispositivo di sicurezza per arrestare il funzionamento. • Si potrebbe formare della condensa sull'unità interna e potrebbe iniziare a gocciolare.
RISCALDAMENTO	Temperatura esterna: -15-24°C (U.R.=55,4%) Temperatura interna: 10-30°C	<ul style="list-style-type: none"> • Potrebbe entrare in funzione un dispositivo di sicurezza per arrestare il funzionamento.
DEUMIDIFICAZIONE	Temperatura esterna: -10-46°C Temperatura interna: 18-32°C Umidità interna: 80% max.	<ul style="list-style-type: none"> • Potrebbe entrare in funzione un dispositivo di sicurezza per arrestare il funzionamento. • Si potrebbe formare della condensa sull'unità interna e potrebbe iniziare a gocciolare.

- Il funzionamento al di fuori di questo range di umidità o temperature può indurre un dispositivo di sicurezza a disabilitare il sistema.



Regolazione della direzione e della portata del flusso d'aria

Si può regolare la direzione del flusso d'aria per aumentare il proprio comfort.



■ Avvio dell'oscillazione automatica

Direzione superiore e inferiore del flusso d'aria

Premere .

- Apparirà "  " sul Display a Cristalli Liquidi (LCD).
- Le alette (deflettori orizzontali) inizieranno ad oscillare.

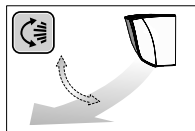

Direzione destra e sinistra del flusso d'aria



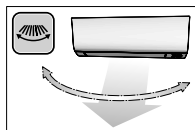

Premere .

- Apparirà "  " sul Display a Cristalli Liquidi (LCD).
- Le feritoie di ventilazione (deflettori verticali) inizieranno ad oscillare.



Direzione a 3 dimensioni del flusso d'aria

Premere  e .

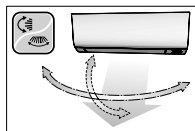

- Sul Display a Cristalli Liquidi (LCD) vengono visualizzati i simboli "  " e "  ".
 - Le alette e le feritoie di ventilazione si muovono a turno.
 - Per annullare il flusso d'aria a 3 dimensioni, premere nuovamente  oppure .
- Le alette o feritoie di ventilazione cesseranno di muoversi.



■ Per impostare i deflettori o le feritoie di ventilazione sulla posizione desiderata

- Questa funzione è disponibile quando le alette o le feritoie di ventilazione si trovano nel modo oscillazione automatica.

Premere  e  una volta che le alette o le feritoie di ventilazione avranno raggiunto la posizione desiderata.

- Nel flusso d'aria a 3 dimensioni, le alette e le feritoie di ventilazione si muovono a turno.
- L'icona "  " o "  " scompare dal Display a Cristalli Liquidi (LCD).



Regolazione della direzione e della portata del flusso d'aria

■ Regolazione dell'impostazione della portata del flusso d'aria



Premere .

- Ad ogni pressione di  il sistema avanza nella sequenza di impostazione della portata dell'aria.

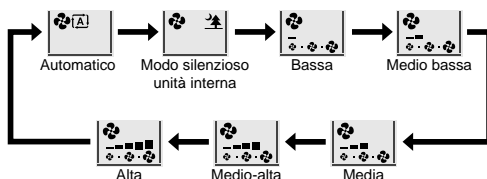

- Quando il flusso dell'aria è impostato su "  ", inizia il funzionamento silenzioso dell'unità interna e il rumore proveniente dall'unità verrà ridotto.
- Durante il funzionamento silenzioso dell'unità interna, la portata dell'aria viene impostata su un livello modesto.
- Se la temperatura non raggiunge il punto desiderato, cambiare l'impostazione della portata d'aria.
- Nel modo DEUMIDIFICAZIONE, non è possibile variare l'impostazione della portata dell'aria.

NOTA

Note sull'impostazione della direzione dell'aria

- L'ampiezza dello spostamento dell'aletta cambia a seconda del modo di funzionamento.
- L'aletta si ferma nella posizione superiore quando si abbassa la portata del flusso d'aria, mentre si sta impostando l'oscillazione su e giù.

Note sull'impostazione della direzione dell'aria

- L'uso del flusso d'aria a 3 dimensioni fa circolare aria fredda, che tende a raccogliersi nella parte inferiore dell'ambiente, e fa circolare aria calda, che tende a raccogliersi verso il soffitto, in tutto l'ambiente, prevenendo la formazione di aree fredde e di aree calde.

Nota sull'impostazione della portata dell'aria

- In caso di portata del flusso d'aria più modesta, anche l'effetto del raffreddamento (riscaldamento) risulta ridotto.

Campo di movimento dell'aletta

RAFFREDDAMENTO / DEUMIDIFICAZIONE

SOLO VENTILAZIONE

RISCALDAMENTO

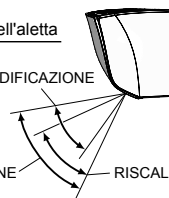

ATTENZIONE

- Usare sempre il comando a distanza per regolare le angolazioni delle alette e delle feritoie di ventilazione. Se si cerca di spostare le alette e le feritoie di ventilazione forzandole con la mano durante la loro oscillazione, il meccanismo si potrebbe rompere.
- Usare sempre il comando a distanza per regolare le angolazioni delle feritoie di ventilazione. Dietro l'uscita dell'aria gira una ventola ad alta velocità.



Funzionamento del FLUSSO D'ARIA COMFORT/SENSORE OTTICO INTELLIGENTE

■ Funzionamento FLUSSO D'ARIA COMFORT

Il flusso d'aria viene diretto verso l'alto durante il funzionamento del RAFFREDDAMENTO e verso il basso durante il funzionamento del RISCALDAMENTO, il che dà luogo ad un flusso d'aria confortevole che non entra in contatto diretto con le persone.

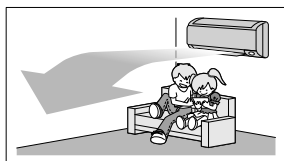

Funzionamento RAFFREDDAMENTO

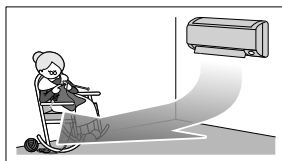

Funzionamento RISCALDAMENTO

■ Funzionamento del SENSORE OTTICO INTELLIGENTE

Il "SENSORE OTTICO INTELLIGENTE" è il sensore agli infrarossi che rileva il movimento di persone. Se non vi sono persone presenti nell'ambiente per più di 20 minuti, il funzionamento passa automaticamente al risparmio energetico.

Il sensore OTTICO INTELLIGENTE funziona nelle seguenti situazioni.

■ Viene rilevata una persona nell'area 1.

■ Viene rilevata una persona nell'area 2.

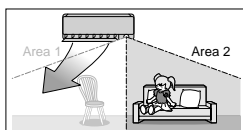
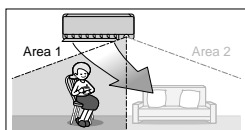

■ Viene rilevata la presenza di persone in entrambe le aree.

■ Non viene rilevata la presenza di persone in nessuna delle aree.

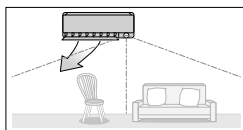
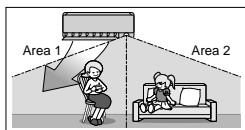

Utilizzare il funzionamento del SENSORE OTTICO INTELLIGENTE in combinazione con il funzionamento FLUSSO D'ARIA COMFORT.

Il condizionatore d'aria passerà al modo risparmio energetico dopo 20 minuti.
*La direzione dell'aria potrebbe differire dalla direzione illustrata a seconda delle azioni e dei movimenti delle persone presenti nelle aree.

Il funzionamento del SENSORE OTTICO INTELLIGENTE è utile ai fini del risparmio energetico

■ Funzionamento con risparmio energetico

- Se non viene rilevata la presenza di persone nell'ambiente per 20 minuti, si attiva il funzionamento con risparmio energetico.
- Questo funzionamento modifica la temperatura di -2°C durante il RISCALDAMENTO / $+2^{\circ}\text{C}$ durante il RAFFREDDAMENTO / $+2^{\circ}\text{C}$ durante la DEUMIDIFICAZIONE rispetto alla temperatura impostata.
- Se la temperatura ambiente dovesse superare i 30°C , il funzionamento modificherà la temperatura di $+1^{\circ}\text{C}$ durante il RAFFREDDAMENTO / $+1^{\circ}\text{C}$ durante la DEUMIDIFICAZIONE rispetto alla temperatura impostata.
- Questo funzionamento diminuisce leggermente la portata dell'aria solo durante il funzionamento VENTOLA.

■ Funzionamento combinato del FLUSSO D'ARIA COMFORT e del SENSORE OTTICO INTELLIGENTE

Il condizionatore d'aria può entrare in funzione con il funzionamento combinato del FLUSSO D'ARIA COMFORT e del SENSORE OTTICO INTELLIGENTE.



Funzionamento del FLUSSO D'ARIA COMFORT/SENSORE OTTICO INTELLIGENTE

■ Avvio del funzionamento



Comfort / Sensor

Premere  e selezionare il modo desiderato.

- Ogni volta che si preme il pulsante  , sul Display a Cristalli Liquidi (LCD) viene visualizzata un'opzione d'impostazione differente.
- La spia del sensore OTTICO INTELLIGENTE si illumina di verde.



Display

- Selezionando "  " tra le icone sotto riportate, il condizionatore d'aria inizierà il funzionamento combinato del FLUSSO D'ARIA COMFORT e del SENSORE OTTICO INTELLIGENTE.





- Durante l'oscillazione delle alette (deflettori orizzontali), il funzionamento sopra riportato arresterà il movimento di queste ultime.
- La spia si illuminerà se verrà rilevato il movimento di persone.

■ Per annullare il funzionamento

Comfort / Sensor

Premere  e selezionare "vuoto" sul Display a Cristalli Liquidi (LCD).

- La spia del SENSORE OTTICO INTELLIGENTE si spegne.

Display	Modo funzionamento	Spiegazione
	FLUSSO D'ARIA CONFORTEVOLE	Le alette regoleranno verso l'alto la direzione del flusso d'aria durante il raffreddamento, e lo regoleranno verso il basso durante il riscaldamento. ► Pagina 16
	SENSORE OTTICO INTELLIGENTE	I sensori rileveranno il movimento di persone nelle aree di rilevamento e le feritoie di ventilazione regoleranno la direzione del flusso d'aria verso un'area in cui non sono presenti persone. Se non sono presenti persone nelle aree di rilevamento, il condizionatore d'aria entrerà nel modo di risparmio energetico. ► Pagina 16
	FLUSSO D'ARIA COMFORT e SENSORE OTTICO INTELLIGENTE	Il condizionatore inizierà il funzionamento combinato del FLUSSO D'ARIA COMFORT e del SENSORE OTTICO INTELLIGENTE. ► Pagina 16
Vuoto	Nessuna funzione	-

NOTA

■ Note relative al funzionamento del FLUSSO D'ARIA COMFORT

- La posizione delle alette verrà modificata, impedendo all'aria di soffiare direttamente sulle persone presenti nell'ambiente.
- Il funzionamento in modo POWERFUL e il funzionamento FLUSSO D'ARIA COMFORT non possono essere utilizzati contemporaneamente. Verrà data la priorità alla funzione corrispondente al pulsante premuto per ultimo, qualunque esso sia.
- La portata dell'aria verrà impostata su AUTOMATICO. Se si seleziona la direzione verso l'alto e verso il basso del flusso d'aria, verrà annullato il funzionamento FLUSSO D'ARIA COMFORT.

■ Note relative al funzionamento del SENSORE OTTICO INTELLIGENTE

- Il campo di applicazione è il seguente.

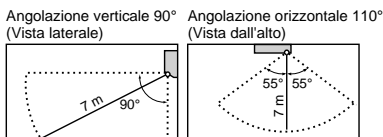

- Mentre il condizionatore d'aria esegue il funzionamento del SENSORE OTTICO INTELLIGENTE, le feritoie di ventilazione regoleranno la direzione del flusso d'aria se vi sono persone presenti nelle aree di rilevamento del SENSORE OTTICO INTELLIGENTE, cosicché il flusso d'aria verso destra o verso sinistra non verrà diretto sulle persone.

Se nel giro di 20 minuti non viene rilevata la presenza di persone né nell'area 1, né nell'area 2, il condizionatore d'aria passa al modo risparmio energetico con la temperatura impostata variata di 2°C. Il condizionatore d'aria potrebbe passare al funzionamento con risparmio energetico anche se vi sono persone presenti nelle aree.

Tale situazione si potrebbe verificare a seconda degli indumenti indossati dalle persone se queste ultime non dovessero effettuare movimenti nelle aree suddette.

- Il flusso d'aria dalle feritoie di ventilazione verrà diretto verso sinistra se ci sono persone in entrambe le aree 1 e 2, oppure se è presente una persona proprio di fronte ai sensori, in quanto la sua presenza verrà rilevata dai sensori presenti su entrambi i lati.
- A causa della posizione del sensore, le persone potrebbero risultare esposte al flusso d'aria dell'unità interna se si trovano in prossimità del lato frontale dell'unità interna.
- Se vi sono persone in prossimità del lato frontale dell'unità interna o in entrambe le aree, si raccomanda di utilizzare simultaneamente il funzionamento FLUSSO D'ARIA COMFORT e SENSORE OTTICO INTELLIGENTE. Se sono entrambi attivati, il condizionatore d'aria non dirigerà il flusso d'aria verso le persone.
- Il sensore potrebbe non rilevare il movimento di oggetti oltre un raggio di 7 m. (Controllare il range dell'applicazione).
- La sensibilità di rilevamento del sensore cambia in base alla posizione dell'unità interna, alla velocità con cui le persone passano accanto all'unità, al range di temperature, ecc.
- Il sensore, inoltre, potrebbe scambiare la presenza di animali, della luce solare, del movimento ondeggiante delle tende e del riflesso della luce prodotto da uno specchio per il passaggio nelle sue vicinanze di una persona.
- Durante il funzionamento in modo POWERFUL, il funzionamento del SENSORE OTTICO INTELLIGENTE non si attiverà.
- Durante l'uso del funzionamento del SENSORE OTTICO INTELLIGENTE, il modo IMPOSTAZIONE NOTTURNA ► Pagina 23 non si attiverà.

■ Note sul funzionamento combinato del FLUSSO D'ARIA COMFORT e del SENSORE OTTICO INTELLIGENTE

- La portata dell'aria verrà impostata su AUTOMATICO. Se si seleziona la direzione verso l'alto e verso il basso del flusso d'aria, verrà annullato il funzionamento FLUSSO D'ARIA COMFORT. Verrà data la priorità alla funzione corrispondente al pulsante premuto per ultimo, qualunque esso sia.
- Le alette regolano la direzione del flusso d'aria verso l'alto (durante il funzionamento del RAFFREDDAMENTO) e verso il basso (durante il funzionamento del RISCALDAMENTO), e durante queste condizioni i sensori del SISTEMA OTTICO INTELLIGENTE funzionano per rilevare il movimento di persone. Se i sensori rilevano la presenza di persone, le feritoie di ventilazione dirigono il flusso d'aria in modo tale che questo non soffi direttamente su di esse. Se non sono presenti persone, il condizionatore d'aria passerà al funzionamento con risparmio energetico una volta trascorsi 20 minuti.

⚠ ATTENZIONE

- Non lasciare oggetti ingombranti vicino al sensore. Inoltre, tenere lontani dall'area di rilevamento del sensore le unità di riscaldamento o gli umidificatori. Questo sensore può rilevare la presenza di oggetti indesiderabili.
- Non urtare, non premere con violenza sul sensore OTTICO INTELLIGENTE. Ciò potrebbe causare danni e difetti.



Funzionamento POWERFUL



Il funzionamento in modo POTENTE porta rapidamente al massimo l'effetto del raffreddamento (riscaldamento) in qualsiasi modo operativo. È possibile ottenere la capacità massima.

■ Avvio del funzionamento POWERFUL

Premere  durante il funzionamento.

- Il funzionamento POWERFUL termina nel giro di 20 minuti. A questo punto, il sistema ritorna automaticamente a funzionare con le impostazioni precedenti che erano in uso prima del funzionamento POWERFUL.
- Apparirà "  " sul Display a Cristalli Liquidi (LCD).

■ Annullo del funzionamento POWERFUL

Premere nuovamente .



- L'icona "  " scompare dal Display a Cristalli Liquidi (LCD).

[Esempio]



NOTA

■ Note relative al funzionamento POWERFUL

- Durante l'utilizzo del funzionamento in modo POWERFUL, alcune funzioni non sono disponibili.
- Il funzionamento in modo POWERFUL non può essere utilizzato insieme al funzionamento ECONO, FLUSSO D'ARIA COMFORT o al funzionamento SILENZIOSO DELL'UNITÀ ESTERNA.
Verrà data la priorità alla funzione corrispondente al pulsante premuto per ultimo, qualunque esso sia.
- Il funzionamento in modo POWERFUL può essere impostato solo se l'unità è in funzione. Premendo  vengono annullate le impostazioni, e "  " scompare dal Display a Cristalli Liquidi (LCD).
- Il funzionamento POWERFUL non aumenta la capacità del condizionatore d'aria se quest'ultimo è già in funzione con l'indicazione della massima capacità raggiunta.
- **Durante il funzionamento di RAFFREDDAMENTO e RISCALDAMENTO**
Per massimizzare l'effetto del raffreddamento (riscaldamento), la capacità dell'unità esterna viene aumentata e la portata dell'aria viene fissata sull'impostazione massima.
Le impostazioni della temperatura e del flusso d'aria non sono variabili.
- **Durante il funzionamento di DEUMIDIFICAZIONE**
L'impostazione della temperatura viene ridotta di 2,5°C e la portata dell'aria viene aumentata leggermente.
- **Durante il funzionamento della VENTOLA**
La portata dell'aria è fissata sull'impostazione massima.
- **Durante il funzionamento AUTOMATICO**
Per massimizzare l'effetto del raffreddamento (riscaldamento), la capacità dell'unità esterna viene aumentata e la portata dell'aria viene fissata sull'impostazione massima.



Funzionamento ECONO/ SILENZIOSO UNITÀ ESTERNA

■ Funzionamento ECONO

Il funzionamento ECONO è una funzione che permette un funzionamento efficiente limitando il valore del consumo elettrico massimo.

Questa funzione è utile per i casi in cui si deve prestare attenzione ad evitare che un interruttore possa scattare quando il prodotto sta funzionando insieme ad altri apparati.

[Esempio]

Funzionamento normale



- Nel caso di utilizzo contemporaneo del condizionatore d'aria e di altri apparati che richiedono un elevato consumo elettrico, un interruttore di protezione potrebbe scattare se il condizionatore d'aria dovesse raggiungere la sua capacità massima.

Funzionamento ECONO



- Il consumo elettrico massimo del condizionatore d'aria viene limitato utilizzando il funzionamento ECONO. L'interruttore di protezione difficilmente scatterà, anche se si dovessero usare contemporaneamente il condizionatore d'aria ed altri apparati.

Corrente di funzionamento e consumo elettrico

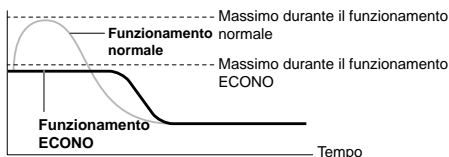

Dall'avvio al raggiungimento della temperatura impostata

- Questo diagramma ha solo uno scopo illustrativo. La corrente di funzionamento e il consumo elettrico massimi del condizionatore d'aria durante il funzionamento ECONO variano a seconda dell'unità esterna collegata.

■ Funzionamento SILENZIOSO DELL'UNITÀ ESTERNA

Il funzionamento SILENZIOSO DELL'UNITÀ ESTERNA abbassa il livello di rumorosità dell'unità esterna modificandone la frequenza e la velocità della ventola. Questa funzione risulta pratica durante la notte.

[Esempio] Uso del funzionamento SILENZIOSO DELL'UNITÀ ESTERNA durante la notte.

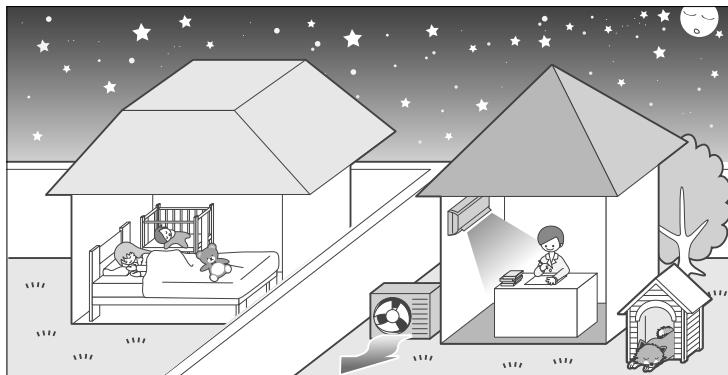

- Il livello di rumorosità dell'unità esterna sarà ridotto. Questa funzione è utile quando è necessario tenere conto del disagio arrecato ai vicini dal rumore prodotto.



Funzionamento ECONO/ SILENZIOSO UNITÀ ESTERNA

■ Avvio del funzionamento



Premere  e selezionare il modo desiderato.

• Ogni volta che si preme il pulsante  sul Display a Cristalli Liquidi (LCD) viene visualizzata un'opzione d'impostazione differente.



■ Per annullare il funzionamento

Premere  e selezionare "vuoto" sul Display a Cristalli Liquidi (LCD).

NOTA

■ Note relative al funzionamento ECONO

- Il funzionamento in modo ECONO può essere impostato solo quando l'unità è in funzione. Premendo  vengono annullate le impostazioni, e "E" scompare dal Display a Cristalli Liquidi (LCD).
- Il funzionamento ECONO è una funzione che consente un funzionamento efficiente limitando il consumo elettrico dell'unità esterna (frequenza di funzionamento).
- Il funzionamento ECONO è disponibile durante il funzionamento AUTO, RAFFREDDAMENTO, DEUMIDIFICAZIONE e RISCALDAMENTO.
- Il funzionamento in modo POWERFUL e il funzionamento ECONO non possono essere utilizzati contemporaneamente. Verrà data la priorità alla funzione corrispondente al pulsante premuto per ultimo, qualunque esso sia.
- Se il livello di consumo elettrico è già contenuto, il funzionamento ECONO non ridurrà il consumo elettrico.

■ Note relative al funzionamento SILENZIOSO UNITÀ ESTERNA

- Questa funzione è disponibile con il funzionamento RAFFREDDAMENTO, RISCALDAMENTO e AUTOMATICO. Essa non è disponibile con il funzionamento VENTOLA e DEUMIDIFICAZIONE.
- Il funzionamento in modo POWERFUL e il funzionamento SILENZIOSO DELL'UNITÀ ESTERNA non possono essere utilizzati contemporaneamente. Verrà data la priorità alla funzione corrispondente al pulsante premuto per ultimo, qualunque esso sia.
- Anche se si arresta il funzionamento con il comando a distanza o tramite l'interruttore ATTIVATO/DISATTIVATO dell'unità interna mentre si utilizza il funzionamento SILENZIOSO DELL'UNITÀ ESTERNA, "E" resterà visualizzato sul display del comando a distanza.
- Il funzionamento SILENZIOSO DELL'UNITÀ ESTERNA non ridurrà né la frequenza né la velocità della ventola se queste ultime sono già state abbassate sufficientemente.



Funzionamento **DEPURAZIONE ARIA** CON TECNOLOGIA **FLASH STREAMER**

La potenza di assorbimento del filtro depuratore d'aria fotocatalitico all'apatite di titanio e del filtro dell'alimentazione aria, e la potenza di eliminazione dello scarico del dispositivo Streamer riducono i cattivi odori e i virus, depurando l'aria ambiente.

■ Avvio del funzionamento

Premere .

• Sul Display a Cristalli Liquidi (LCD) compare "←".

* È in corso la pulizia dell'aria dell'ambiente.

■ Arresto del funzionamento

Premere .

• "←" scompare dal Display a Cristalli Liquidi (LCD).

* Il dispositivo smette di funzionare.

■ Che cos'è lo scarico del dispositivo Streamer?

- Esso genera elettroni ad alta velocità con un elevato potere ossidante nell'unità per eliminare gli odori e i gas nocivi.
(Questa tecnologia è sicura perché gli elettroni ad alta velocità si generano e scompaiono all'interno dell'unità).
- Lo scarico del dispositivo Streamer produce un sibilo, ma questo non è indice di difetto.

NOTA

■ Funzionamento **DEPURAZIONE ARIA CON TECNOLOGIA FLASH STREAMER**

- L'energia dello scarico del dispositivo Streamer e il filtro depuratore d'aria fotocatalitico all'apatite di titanio puliscono l'aria dell'ambiente.
- Quando il flusso d'aria si indebolisce durante il funzionamento, lo scarico del dispositivo Streamer si può arrestare momentaneamente per evitare che dalla bocchetta di uscita dell'aria venga espulso un odore di ozono, peraltro modesto.



Funzionamento con il TIMER DELLO STATO DISATTIVATO

Le funzioni del timer sono utili per accendere o spegnere automaticamente il condizionatore d'aria alla notte o al mattino. È anche possibile utilizzare in combinazione il TIMER DELLO STATO ATTIVATO e il TIMER DELLO STATO DISATTIVATO.

■ Uso del funzionamento TIMER DISATTIVATO

- Controllare che l'orologio sia regolato sull'ora corretta. In caso contrario, impostare l'orologio sull'ora attuale. ► Pagina 11

1. Premere Off



- Sul display LCD compare " 0:00 ".
- Il simbolo " OFF " inizierà a lampeggiare.

- Dal Display a Cristalli Liquidi (LCD) scompariranno il simbolo " ☉ " e il giorno della settimana.

2. Premere Select finché l'ora da impostare non avrà raggiunto il valore che si desidera.

- Ad ogni pressione di uno dei pulsanti l'ora impostata aumenta o diminuisce di 10 minuti. Mantenendo premuto uno dei pulsanti si potrà cambiare l'impostazione dell'ora in modo rapido.

3. Premere nuovamente Off

- Sul Display a Cristalli Liquidi (LCD) viene visualizzata la scritta " OFF " e l'ora impostata.
- La spia del TIMER si illumina di giallo. ► Pagina 6



Display

■ Cancellazione del funzionamento TIMER DISATTIVATO

Premere Cancel

- Dal Display a Cristalli Liquidi (LCD) scompaiono la scritta " OFF " e l'ora impostata.
- Sul Display a Cristalli Liquidi (LCD) vengono visualizzati il simbolo " ☉ " e il giorno della settimana.
- La spia del TIMER si spegne.

NOTA

■ Note relative al funzionamento del TIMER

- Quando è impostato il TIMER, non appare sul display l'ora attuale.
- Una volta impostato il TIMER DELLO STATO ATTIVATO/DISATTIVATO, l'impostazione dell'ora viene mantenuta in memoria. La memoria viene cancellata se si sostituiscono le batterie del comando a distanza.
- Se si usa l'unità tramite il TIMER DELLO STATO ATTIVATO/DISATTIVATO, la durata effettiva del funzionamento potrebbe variare rispetto all'ora inserita dall'utente. (Max. 10 minuti circa)

■ Modo IMPOSTAZIONE NOTTURNA

- Quando è impostato il TIMER DELLO STATO DISATTIVATO, il condizionatore d'aria regola automaticamente l'impostazione della temperatura (0,5°C in più durante il RAFFREDDAMENTO, 2,0°C in meno durante il RISCALDAMENTO) per prevenire un raffreddamento (riscaldamento) eccessivo e garantire una temperatura piacevole durante la notte.



Funzionamento con il TIMER DELLO STATO ATTIVATO



■ Uso del funzionamento TIMER ATTIVATO

- Controllare che l'orologio sia regolato sull'ora corretta. In caso contrario, impostare l'orologio sull'ora attuale. [▶ Pagina 11](#)

1. Premere  **On**.



- Sul display LCD compare "6:00".
- Il simbolo "ON" inizierà a lampeggiare.

- Dal Display a Cristalli Liquidi (LCD) scompariranno il simbolo "☉" e il giorno della settimana.

2. Premere  **finché l'ora da impostare non avrà raggiunto il valore che si desidera.**

- Ad ogni pressione di uno dei pulsanti l'ora impostata aumenta o diminuisce di 10 minuti. Mantenendo premuto uno dei pulsanti si potrà cambiare l'impostazione in modo rapido.

3. Premere nuovamente  **On**.

- Sul Display a Cristalli Liquidi (LCD) viene visualizzata la scritta "ON" e l'ora impostata.
- La spia del TIMER si illumina di giallo. [▶ Pagina 6](#)



Display

■ Annullo dell'operazione TIMER ATTIVATO

Premere  **Cancel**.

- Dal Display a Cristalli Liquidi (LCD) scompaiono la scritta "ON" e l'ora impostata.
- Sul Display a Cristalli Liquidi (LCD) vengono visualizzati il simbolo "☉" e il giorno della settimana.
- La spia del TIMER si spegne.

■ Per combinare il TIMER DELLO STATO ATTIVATO e il TIMER DELLO STATO DISATTIVATO

- Segue un esempio di impostazione per combinare i 2 timer.

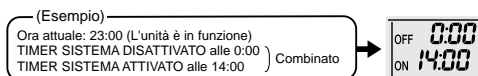

NOTA

■ Nei seguenti casi, impostare nuovamente il timer.

- Dopo che un interruttore è passato nello stato DISATTIVATO.
- Dopo un'interruzione di corrente.
- Dopo aver sostituito le batterie del comando a distanza.



Funzionamento con il TIMER SETTIMANALE

Per ogni giorno della settimana si possono salvare fino a un massimo di 4 impostazioni del timer. Una cosa molto pratica consiste nell'impostare il TIMER SETTIMANALE in base allo stile di vita della famiglia.

■ Uso del TIMER SETTIMANALE in questi casi

Esempio: Per i giorni da lunedì a venerdì si usano le stesse impostazioni del timer, mentre per il fine settimana si utilizzano impostazioni differenti.

[Lunedì]	Effettuare le impostazioni del timer usando i programmi 1-4. ▶ Pagina 26 <table border="0" style="width: 100%;"><tr><td style="text-align: center;">Programma 1 ATTIVATO</td><td style="text-align: center;">Programma 2 DISATTIVATO</td><td style="text-align: center;">Programma 3 ATTIVATO</td><td style="text-align: center;">Programma 4 DISATTIVATO</td></tr><tr><td colspan="4" style="text-align: center;"></td></tr><tr><td style="text-align: center;"></td><td style="text-align: center;"></td><td style="text-align: center;"></td><td style="text-align: center;"></td></tr></table>	Programma 1 ATTIVATO	Programma 2 DISATTIVATO	Programma 3 ATTIVATO	Programma 4 DISATTIVATO								
Programma 1 ATTIVATO	Programma 2 DISATTIVATO	Programma 3 ATTIVATO	Programma 4 DISATTIVATO										
Da [martedì] a [venerdì]	Usare il modo copia per effettuare le impostazioni per i giorni da martedì a venerdì, dato che queste sono identiche a quelle usate per il lunedì. ▶ Pagina 26 <table border="0" style="width: 100%;"><tr><td style="text-align: center;">Programma 1 ATTIVATO</td><td style="text-align: center;">Programma 2 DISATTIVATO</td><td style="text-align: center;">Programma 3 ATTIVATO</td><td style="text-align: center;">Programma 4 DISATTIVATO</td></tr><tr><td colspan="4" style="text-align: center;"></td></tr></table>	Programma 1 ATTIVATO	Programma 2 DISATTIVATO	Programma 3 ATTIVATO	Programma 4 DISATTIVATO								
Programma 1 ATTIVATO	Programma 2 DISATTIVATO	Programma 3 ATTIVATO	Programma 4 DISATTIVATO										
[Sabato]	Nessuna impostazione del timer												
[Domenica]	Effettuare le impostazioni del timer usando i programmi 1-4. ▶ Pagina 26 <table border="0" style="width: 100%;"><tr><td style="text-align: center;">Programma 1 ATTIVATO</td><td style="text-align: center;">Programma 2 DISATTIVATO</td><td style="text-align: center;">Programma 3 DISATTIVATO</td><td style="text-align: center;">Programma 4 ATTIVATO</td></tr><tr><td colspan="4" style="text-align: center;"></td></tr><tr><td style="text-align: center;"></td><td style="text-align: center;"></td><td style="text-align: center;"></td><td style="text-align: center;"></td></tr></table>	Programma 1 ATTIVATO	Programma 2 DISATTIVATO	Programma 3 DISATTIVATO	Programma 4 ATTIVATO								
Programma 1 ATTIVATO	Programma 2 DISATTIVATO	Programma 3 DISATTIVATO	Programma 4 ATTIVATO										

- Sul TIMER SETTIMANALE si possono memorizzare fino a 4 prenotazioni per giorno e fino a 28 prenotazioni per settimana. L'uso efficace del modo copia garantisce la massima facilità per effettuare le prenotazioni.
- L'uso delle impostazioni ATTIVATO-ATTIVATO-ATTIVATO-ATTIVATO, per esempio, rende possibile programmare il modo di funzionamento e impostare le modifiche della temperatura. Dall'altro lato, utilizzando le impostazioni DISATTIVATO-DISATTIVATO-DISATTIVATO-DISATTIVATO è possibile impostare soltanto l'ora di passaggio allo stato disattivato di ciascun giorno. In tal caso, il condizionatore d'aria verrà portato automaticamente nello stato DISATTIVATO qualora l'utente dovesse dimenticarsene.



■ Per utilizzare il funzionamento del TIMER SETTIMANALE

Modo d'impostazione

- Verificare che siano impostati il giorno della settimana e l'ora. In caso contrario, impostare il giorno della settimana e l'ora. ► **Pagina 11**

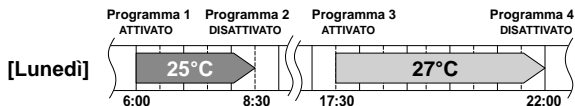

Impostazione delle indicazioni visualizzate sul display

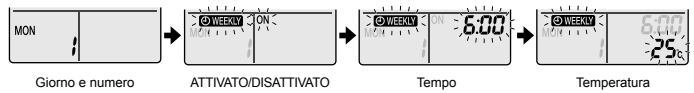

1. Premere .

- Saranno visualizzati sul display il giorno della settimana e il numero di prenotazione del giorno corrente.
- Si possono effettuare da 1 a 4 impostazioni per ogni giorno.

2. Premere per selezionare il giorno della settimana desiderato e il numero di prenotazione.

- Premendo  si modifica il numero di prenotazione e il giorno della settimana.

3. Premere .

- Saranno impostati il giorno della settimana e il numero di prenotazione.
- "  WEEKLY " e " ON " inizieranno a lampeggiare.

4. Premere per selezionare il modo desiderato.

- Premendo  si modifica in sequenza l'impostazione " ON " oppure " OFF ".

Premendo  si alterna la visualizzazione delle seguenti voci sul Display a Cristalli Liquidi (LCD) in una sequenza a rotazione.



- Se la prenotazione è già stata effettuata, selezionando "vuoto" essa verrà eliminata.
- Andare al passo **9** se si seleziona "vuoto".
- Per tornare all'impostazione del giorno della settimana e del numero della prenotazione, premere .

5. Premere .

- Verrà impostato il modo TIMER DELLO STATO ATTIVATO/DISATTIVATO.
- Inizieranno a lampeggiare l'icona "  WEEKLY " e l'ora.



Funzionamento con il TIMER SETTIMANALE



6. Premere per selezionare l'ora desiderata.

- È possibile impostare l'ora tra le 0:00 e le 23:50 in intervalli di 10 minuti.
- Per tornare all'impostazione del modo TIMER DELLO STATO ATTIVATO/
DISATTIVATO, premere .
- Se si imposta il TIMER DELLO STATO DISATTIVATO, andare al passo 9.

7. Premere .

- Verrà impostata l'ora.
- Inizieranno a lampeggiare l'icona "  WEEKLY " e la temperatura.

8. Premere per selezionare la temperatura desiderata.

- È possibile impostare la temperatura tra 10°C e 32°C.
RAFFREDDAMENTO o AUTOMATICO: L'unità funziona a 18°C anche se è impostata su un valore compreso tra 10 e 17°C.
RISCALDAMENTO o AUTOMATICO: L'unità funziona a 30°C anche se è impostata su un valore compreso tra 31 e 32°C.
- Per tornare all'impostazione dell'ora, premere .
- La temperatura impostata viene visualizzata soltanto se l'impostazione del modo è su ATTIVATO.

9. Premere .

- Non dimenticare di puntare il comando a distanza verso l'unità interna e controllare che venga emesso un tono di conferma della ricezione e che la spia FUNZIONAMENTO lampeggi.
- La temperatura viene impostata durante il funzionamento del TIMER DELLO STATO ATTIVATO, e l'ora viene impostata durante il funzionamento del TIMER DELLO STATO DISATTIVATO.
- Appairà la schermata di prenotazione successiva.
- Per eseguire ulteriori impostazioni, ripetere la procedura dal passo 4.
- La spia del TIMER si illumina di giallo. ► [Pagina 5](#)

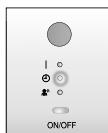

Display

10. Premere per completare l'impostazione.

- Sul Display a Cristalli Liquidi (LCD) appare l'icona "  WEEKLY " e viene attivato il funzionamento del TIMER SETTIMANALE.
- È possibile copiare facilmente una prenotazione effettuata già una volta e si possono utilizzare con la stessa facilità le medesime impostazioni per un altro giorno della settimana. Vedere il modo copia. ► [Pagina 20](#)

NOTA

■ Note relative al funzionamento con il TIMER SETTIMANALE

- Non dimenticare di impostare innanzitutto l'orologio del comando a distanza. ► [Pagina 11](#)
- Con il TIMER SETTIMANALE è possibile impostare il giorno della settimana, il modo TIMER DELLO STATO ATTIVATO/DISATTIVATO, l'ora e la temperatura impostata (solo per il modo TIMER DELLO STATO ATTIVATO).
Vi sono altre impostazioni per il funzionamento con il TIMER DELLO STATO ATTIVATO basate sulle impostazioni effettuabili immediatamente prima del funzionamento.
- Il funzionamento con il TIMER SETTIMANALE e il funzionamento con il TIMER DELLO STATO ATTIVATO/DISATTIVATO non possono essere utilizzati contemporaneamente. Il funzionamento con il TIMER DELLO STATO ATTIVATO/DISATTIVATO ha la priorità se viene impostato mentre il TIMER SETTIMANALE è ancora attivo. Il TIMER SETTIMANALE entrerà nello stato di standby e l'icona "  WEEKLY " scomparirà dal Display a Cristalli Liquidi (LCD). Se il TIMER DELLO STATO ATTIVATO/DISATTIVATO è attivo, automaticamente si attiverà il TIMER SETTIMANALE.
- Portando l'interruttore nello stato DISATTIVATO, eventuali ammanchi di corrente ed altri eventi simili renderanno impreciso il funzionamento dell'orologio interno dell'unità interna. Resettare l'orologio. ► [Pagina 11](#)



Modo copia

- È possibile copiare in un altro giorno della settimana una prenotazione effettuata una volta. Verrà copiata l'intera prenotazione del giorno selezionato della settimana.

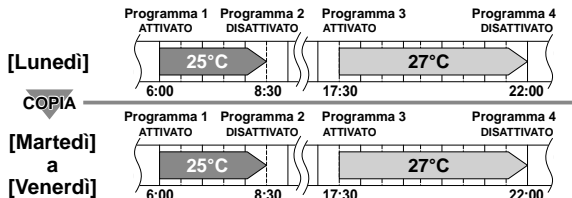

Impostazione delle indicazioni visualizzate sul display

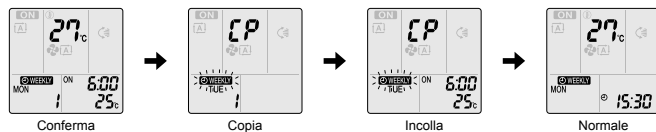

1. Premere

2. Premere per confermare il giorno della settimana da copiare.

3. Premere

- Verrà copiata l'intera prenotazione del giorno selezionato della settimana.

4. Premere per selezionare il giorno di destinazione della settimana.

5. Premere

- Non dimenticare di puntare il comando a distanza verso l'unità interna e controllare che venga emesso un tono di conferma della ricezione e che la spia FUNZIONAMENTO lampeggi.
- La prenotazione verrà copiata nel giorno selezionato della settimana. Verrà copiata l'intera prenotazione del giorno selezionato della settimana.
- Per continuare a copiare le impostazioni in altri giorni della settimana, ripetere il passo 4 e il passo 5.
- La spia del TIMER si illumina di giallo.

6. Premere per completare l'impostazione.

- Sul Display a Cristalli Liquidi (LCD) appare l'icona " WEEKLY " e viene attivato il funzionamento del TIMER SETTIMANALE.

NOTA

■ Nota relativa al modo copia

- Nel modo copia viene copiata l'intera prenotazione del giorno d'origine della settimana. Qualora si voglia effettuare individualmente una modifica di una prenotazione di un qualsiasi giorno della settimana dopo aver copiato il contenuto delle prenotazioni settimanali, premere e cambiare le impostazioni nei passi del modo impostazione. ► Pagina 26



Funzionamento con il TIMER SETTIMANALE



■ Conferma di una prenotazione

- La prenotazione può essere confermata.

Impostazione delle indicazioni visualizzate sul display

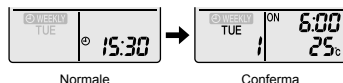

1. Premere

- Saranno visualizzati sul display il giorno della settimana e il numero di prenotazione del giorno corrente.

2. Premere per selezionare il giorno della settimana e il numero di prenotazione da confermare.

- Premendo si visualizzano i particolari della prenotazione.
- Per modificare le impostazioni prenotate confermate, selezionare il numero della prenotazione e premere . Il modo viene commutato nel modo impostazione. Andare al passo 2 del modo impostazione. [▶ Pagina 26](#)

3. Premere per uscire dal modo di conferma.

■ Per disattivare il funzionamento del TIMER SETTIMANALE

Premere il pulsante mentre sul Display a Cristalli Liquidi (LCD) è visualizzata l'icona " WEEKLY ".

- Dal Display a Cristalli Liquidi (LCD) scomparirà l'icona " WEEKLY ".
- La spia del TIMER si spegne.
- Per riattivare il funzionamento del TIMER SETTIMANALE, premere nuovamente .
- Se viene attivata nuovamente una prenotazione disattivata con verrà utilizzato il modo dell'ultima prenotazione.

ATTENZIONE

- Se non vengono rispettate tutte le impostazioni della prenotazione, disattivare una volta il funzionamento del TIMER SETTIMANALE. Quindi premere nuovamente per riattivare il funzionamento del TIMER SETTIMANALE.



■ Per eliminare le prenotazioni

La prenotazione individuale

1. Premere .

- Verranno visualizzati il giorno della settimana e il numero di prenotazione.

2. Premere per selezionare il giorno della settimana e il numero di prenotazione da eliminare.

3. Premere .

- Inizieranno a lampeggiare le icone "WEEKLY" e "ON" o "OFF".

4. Premere e selezionare "vuoto".

- Premendo  si cambia il modo del TIMER DELLO STATO ATTIVATO/DISATTIVATO.

Premendo  si alterna la visualizzazione delle seguenti voci sul Display a Cristalli Liquidi (LCD) in una sequenza a rotazione.

- Selezionando "vuoto", non verrà prenotata alcuna impostazione.



5. Premere .

- Verrà eliminata la prenotazione selezionata.

6. Premere .

- Qualora vi fossero ancora altre prenotazioni, verrà attivato il funzionamento del TIMER SETTIMANALE.

Prenotazioni per ogni giorno della settimana

- Questa funzione può essere utilizzata per eliminare le prenotazioni per ogni giorno della settimana.
- Essa può essere usata durante la conferma o l'effettuazione delle prenotazioni.

1. Premere per selezionare il giorno della settimana da eliminare.

2. Tenere premuto per 5 secondi.

- Verrà eliminata la prenotazione del giorno selezionato della settimana.

Tutte le prenotazioni

Tenere premuto per 5 secondi mentre il display visualizza la schermata normale.

- Non dimenticare di puntare il comando a distanza verso l'unità interna e controllare che venga emesso un tono di conferma della ricezione.
- Quest'operazione non ha alcun effetto durante l'impostazione del TIMER SETTIMANALE.
- Verranno eliminate tutte le prenotazioni.

Nota relativa al Sistema Multiplo

Il sistema multiplo è dotato di un'unità esterna collegata a più unità interne.

■ Selezione del modo funzionamento

Con l'impostazione ambiente con priorità presente ma inattiva o non presente.

Quando sono in funzione più di un'unità interna, la priorità viene assegnata alla prima unità che è stata portata su ATTIVATO.

In tal caso, impostare le unità che vengono portate nello stato ATTIVATO successivamente sullo stesso modo funzionamento della prima unità.

Altrimenti, queste entreranno nello stato di standby, e la spia FUNZIONAMENTO lampeggerà: questo però non indica un difetto.

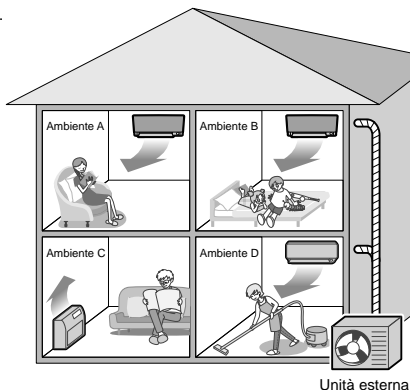

NOTA

■ Note relative al modo funzionamento del sistema multiplo

- Il funzionamento RAFFREDDAMENTO, DEUMIDIFICAZIONE e VENTOLA possono essere utilizzati contemporaneamente.
- Il funzionamento AUTOMATICO seleziona automaticamente il funzionamento RAFFREDDAMENTO o il funzionamento RISCALDAMENTO in base alla temperatura ambiente. Pertanto, il funzionamento AUTOMATICO è disponibile quando si seleziona lo stesso modo funzionamento di quello dell'ambiente con la prima unità che deve essere portata nello stato ATTIVATO.

! ATTENZIONE

- Normalmente, viene data la priorità al modo funzionamento nell'ambiente in cui viene azionata per prima l'unità, però le situazioni elencate nel seguito rappresentano un'eccezione di cui dovrete tenere conto. Se il modo funzionamento del primo ambiente è il funzionamento VENTOLA, allora l'utilizzo del funzionamento RISCALDAMENTO in qualsiasi ambiente dopo questo assegnerà la priorità al funzionamento RISCALDAMENTO. In questa situazione, il condizionatore d'aria che si trova nel funzionamento VENTOLA entra in standby, e la spia FUNZIONAMENTO lampeggia.

Con l'impostazione ambiente con priorità attiva.

Vedere l'impostazione ambiente con priorità alla pagina seguente.

■ Modalità SILENZIOSA NOTTURNA (Disponibile solo per il funzionamento RAFFREDDAMENTO)

La modalità SILENZIOSA NOTTURNA richiede una programmazione iniziale durante l'installazione. Consultare il proprio negozio o rivenditore per ricevere assistenza.

La modalità SILENZIOSA NOTTURNA riduce il rumore di funzionamento dell'unità esterna durante le ore notturne, per evitare di disturbare i vicini.

- La modalità SILENZIOSA NOTTURNA viene attivata quando la temperatura scende di 5°C o più al di sotto della più alta temperatura registrata quel giorno. Pertanto, se la differenza di temperatura è minore di 5°C, questa funzione non verrà attivata.
- La modalità SILENZIOSA NOTTURNA riduce leggermente l'efficienza del raffreddamento dell'unità.

■ Funzionamento SILENZIOSO DELL'UNITÀ ESTERNA

Note relative al funzionamento SILENZIOSO DELL'UNITÀ ESTERNA. ► [Pagina 20](#)

Con l'impostazione ambiente con priorità presente ma inattiva o non presente.

Quando si utilizza il funzionamento SILENZIOSO DELL'UNITÀ ESTERNA con il sistema multiplo, impostare tutte le unità interne sul funzionamento SILENZIOSO DELL'UNITÀ ESTERNA tramite i relativi comandi a distanza.

Per cancellare il funzionamento SILENZIOSO DELL'UNITÀ ESTERNA, cancellare una delle unità interne in funzione usando il relativo comando a distanza.

Tuttavia, sul comando a distanza rimarrà visualizzato il display del funzionamento SILENZIOSO DELL'UNITÀ ESTERNA per gli altri ambienti.

Consigliamo di cancellare tutti gli ambienti usando il rispettivo comando a distanza.

Con l'impostazione ambiente con priorità attiva.

Vedere l'impostazione ambiente con priorità alla pagina seguente.

■ Blocco del modo RAFFREDDAMENTO/RISCALDAMENTO

Per il blocco del modo RAFFREDDAMENTO/RISCALDAMENTO è necessaria una programmazione iniziale durante l'installazione. Si prega di consultare il proprio rivenditore autorizzato per assistenza. Il blocco del modo RAFFREDDAMENTO/RISCALDAMENTO forza l'impostazione dell'unità sul funzionamento RAFFREDDAMENTO o sul funzionamento RISCALDAMENTO. Questa funzione torna utile quando si desiderano impostare tutte le unità interne collegate al sistema multiplo sul medesimo modo funzionamento.

NOTA

- Il blocco del modo RAFFREDDAMENTO/RISCALDAMENTO non può essere attivato assieme all'impostazione ambiente con priorità.

■ Impostazione ambiente con priorità

Per l'impostazione ambiente con priorità è necessaria una programmazione iniziale durante l'installazione. Si prega di consultare il proprio rivenditore autorizzato per ricevere assistenza.

L'ambiente designato come quello avente priorità assume la priorità nelle situazioni di seguito riportate.

Priorità del modo funzionamento

- Dato che ha la precedenza il modo funzionamento dell'ambiente con priorità, l'utente può selezionare un modo funzionamento differente rispetto agli altri ambienti.

[Esempio]

- Negli esempi, l'ambiente A è l'ambiente con priorità.

Quando viene selezionato il funzionamento RAFFREDDAMENTO nell'ambiente A mentre sono operativi i seguenti modi nell'ambiente B, C e D:

Modo funzionamento nell'ambiente B, C e D	Stato dell'ambiente B, C e D quando il funzionamento dell'unità nell'ambiente A è RAFFREDDAMENTO
RAFFREDDAMENTO o DEUMIDIFICAZIONE o VENTOLA	Modo funzionamento corrente mantenuto
RISCALDAMENTO	L'unità entra nel modo standby. Il funzionamento riprenderà quando l'unità dell'ambiente A cesserà di funzionare.
AUTOMATICO	Se l'unità è impostata sul funzionamento RAFFREDDAMENTO, continuerà a funzionare nello stesso modo. Se l'unità è impostata sul funzionamento RISCALDAMENTO, entrerà nel modo standby. Il funzionamento riprenderà quando l'unità dell'ambiente A cesserà di funzionare.

Priorità durante l'utilizzo del funzionamento POWERFUL

[Esempio]

- Negli esempi, l'ambiente A è l'ambiente con priorità.

Le unità interne negli ambienti A, B, C e D stanno funzionando tutte. Se l'unità nell'ambiente A entra nel funzionamento POWERFUL, la capacità di funzionamento verrà concentrata nell'ambiente A. In questo caso, l'efficienza di raffreddamento (riscaldamento) delle unità nell'ambiente B, C e D potrebbe essere ridotta leggermente.

Priorità durante l'utilizzo del funzionamento SILENZIOSO DELL'UNITÀ ESTERNA

[Esempio]

- Negli esempi, l'ambiente A è l'ambiente con priorità.

Basta impostare l'unità dell'ambiente A sul funzionamento SILENZIOSO perché il condizionatore d'aria inizi il funzionamento SILENZIOSO DELL'UNITÀ ESTERNA.

Non è necessario impostare tutte le unità interne in funzione sul funzionamento SILENZIOSO.

Cura e Pulizia

CTXM15M2V1B/FTXM20M2V1B/FTXM25M2V1B/FTXM35M2V1B/FTXM42M2V1B

■ Guida Rapida

Modalità di apertura / chiusura del pannello anteriore

- Afferrare le due estremità del pannello anteriore e tirare per aprirlo.
- Per chiudere il pannello anteriore, premere su entrambi i lati.

Pulizia delle parti

Pannello anteriore

- Pulire il pannello con un panno morbido imbevuto di acqua.

In caso di ostruzione dovuta alla sporcizia

► Pagina 36

Filtro aria

- Usare un aspirapolvere o lavare il filtro.

Una volta ogni 2 settimane

► Pagina 36

Filtro depuratore d'aria fotocatalitico all'apatite di titanio

- Usare un aspirapolvere o sostituire il filtro.

[Pulizia]

Una volta ogni 6 mesi

► Pagina 37

[Sostituzione]

Una volta ogni 3 anni

► Pagina 37

Unità interna e comando a distanza

- Pulirli con un panno morbido.

In caso di ostruzione dovuta alla sporcizia

Note relative alla pulizia

■ Per la pulizia, non utilizzare i materiali seguenti.

- Acqua molto calda con temperatura superiore a 40°C.
- Benzene, benzina, solventi, altri oli volatili.
- Pasta per lucidare.
- Spazzole con setole dure, altri utensili con superficie dura.



⚠ ATTENZIONE

- Prima della pulizia, ricordarsi di arrestare il funzionamento e di portare su DISATTIVATO l'interruttore.
- Non toccare le alette di alluminio dell'unità interna. Queste parti, se toccate, possono provocare lesioni.

■ Guida Rapida

Modalità di apertura / chiusura del pannello anteriore

- Afferrare le due estremità del pannello anteriore e tirare per aprirlo.
- Per chiudere il pannello anteriore, premere su entrambi i lati.

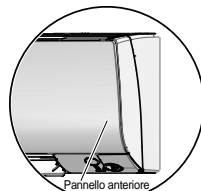

Pulizia delle parti

Pannello anteriore

- Pulire il pannello con un panno morbido imbevuto di acqua.

In caso di ostruzione dovuta alla sporcizia

► Pagina 35

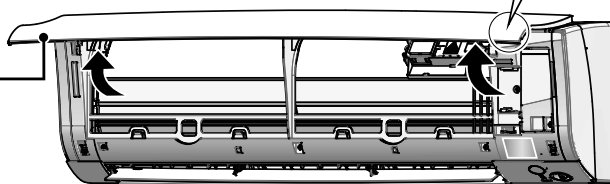

Filtro aria

- Usare un aspirapolvere o lavare il filtro.

Una volta ogni 2 settimane

► Pagina 36

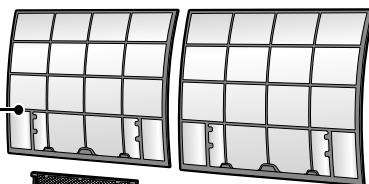

Streamer

Filtro depuratore d'aria fotocatalitico all'apatite di titanio

- Usare un aspirapolvere o sostituire il filtro.

[Pulizia]

Una volta ogni 6 mesi

► Pagina 38

[Sostituzione]

Una volta ogni 3 anni

► Pagina 38

Unità interna e comando a distanza

- Pulirli con un panno morbido.

In caso di ostruzione dovuta alla sporcizia

Note relative alla pulizia

■ Per la pulizia, non utilizzare i materiali seguenti.

- Acqua molto calda con temperatura superiore a 40°C.
- Benzene, benzina, solventi, altri oli volatili.
- Pasta per lucidare.
- Spazzole con setole dure, altri utensili con superficie dura.



⚠ ATTENZIONE

- Prima della pulizia, ricordarsi di arrestare il funzionamento e di portare su DISATTIVATO l'interruttore.
- Non toccare le alette di alluminio dell'unità interna. Queste parti, se toccate, possono provocare lesioni.

Cura e Pulizia

■ Rimozione del pannello anteriore

1. Rimuovere il pannello anteriore.

- Fare scorrere il pannello anteriore verso destra o verso sinistra, tirandolo verso di sé. In questo modo si scollegherà la spina di rotazione su un lato.
- Scollegare l'albero del pannello anteriore sull'altro lato, procedendo nello stesso modo.

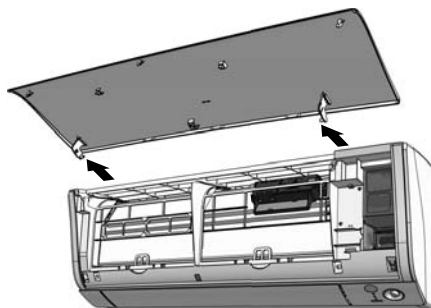
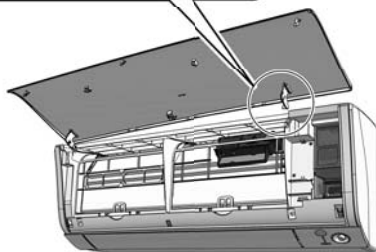
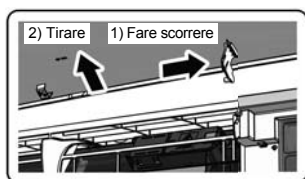

2. Pulire il pannello anteriore.

- Pulire il pannello con un panno morbido imbevuto di acqua.
- Pulire solo con detergenti neutri.
- Se si desidera lavare il pannello con l'acqua, passarlo poi con un panno morbido e asciutto, lasciarlo asciugare all'ombra dopo il lavaggio.

3. Fissare il pannello anteriore.

- Allineare l'albero del pannello anteriore sulla destra e sulla sinistra con le relative feritoie, quindi spingere a fondo entrambi i lati.

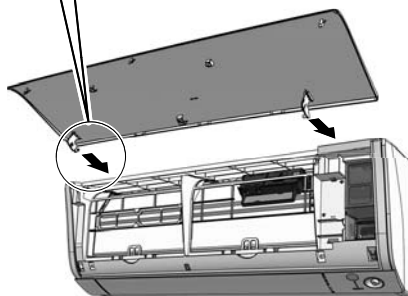
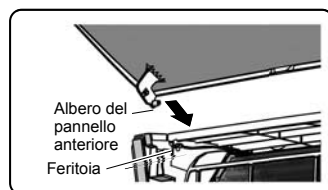

- Chiudere lentamente il pannello anteriore.
- Premere su entrambi i lati e al centro del pannello anteriore.

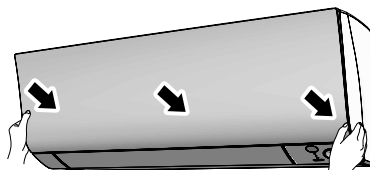

ATTENZIONE

- Per rimuovere o installare il pannello anteriore, servirsi di uno sgabello robusto e stabile e prestare molta attenzione nel salire e scendere.
- Per rimuovere o installare il pannello anteriore, tenere saldamente il pannello con la mano per evitare che cada.
- Dopo la pulizia, assicurarsi che il pannello anteriore venga fissato saldamente.

■ Filtro aria

1. Estrarre i filtri aria.

- Aprire il pannello anteriore.
- Spingere leggermente verso l'alto la linguetta al centro di ciascun filtro aria, quindi tirare verso il basso.

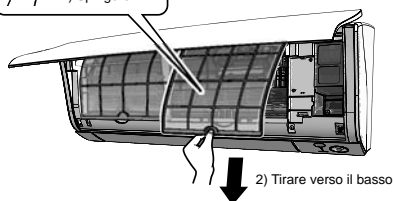
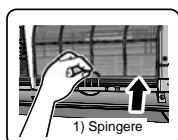

2. Lavare i filtri aria con acqua oppure pulirli con l'aspirapolvere.

- Ricordarsi di rimuovere il filtro depuratore d'aria fotocatalitico all'apatite di titanio. Fare riferimento al filtro depuratore d'aria fotocatalitico all'apatite di titanio alla pagina seguente.
- Si raccomanda di pulire i filtri dell'aria ogni 2 settimane.

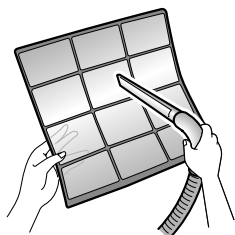

In caso di difficoltà nel rimuovere la polvere

- Lavare i filtri dell'aria con un detergente neutro diluito in acqua tiepida, quindi lasciarli asciugare all'ombra.



3. Rimontare i filtri nella posizione originale e chiudere il pannello anteriore.

- Premere su entrambi i lati e al centro del pannello anteriore.

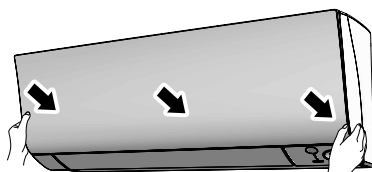

ATTENZIONE

- Non toccare con le mani nude le alette di alluminio al momento di smontare o rimontare il filtro.

Cura e Pulizia

CTXM15M2V1B/FTXM20M2V1B/FTXM25M2V1B/FTXM35M2V1B/FTXM42M2V1B

■ Filtro depuratore d'aria fotocatalitico all'apatite di titanio

1. Aprire il pannello anteriore ed estrarre i filtri dell'aria.

► Pagina 33

2. Rimuovere i filtri depuratori d'aria fotocatalitici all'apatite di titanio.

- Estrarre i filtri dalle alette.

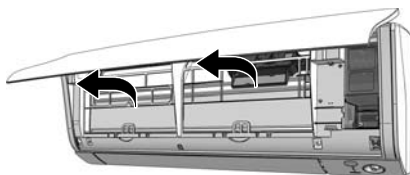

3. Pulire o sostituire i filtri depuratori d'aria fotocatalitici all'apatite di titanio.

[Pulizia]

3-1 Se molto sporco, pulire con aspirapolvere e immergere in acqua fredda o tiepida per 10 - 15 minuti.



3-2 Dopo il lavaggio, scuotere l'acqua rimasta e lasciare asciugare all'ombra.

- Non strizzare il filtro per rimuovere l'acqua contenuta.

[Sostituzione]

Rimuovere il filtro dalle linguette e prepararne uno nuovo.

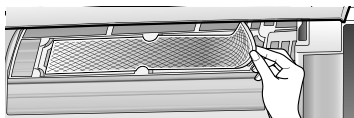

- Smaltire il filtro usato con i rifiuti non infiammabili.

4. Inserire i filtri depuratori d'aria fotocatalitico all'apatite di titanio allo stesso posto.

- Per installare il filtro, controllare che sia inserito correttamente nelle linguette.

5. Rimontare i filtri. ► Pagina 36

6. Chiudere lentamente il pannello anteriore. ► Pagina 36

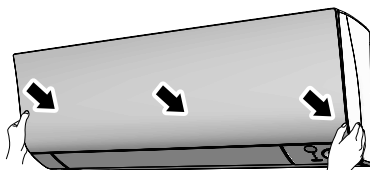

NOTA

- Funzionamento con i filtri sporchi:
 - l'apparato non riesce a rimuovere gli odori dall'aria,
 - l'apparato non riesce a ripulire l'aria,
 - scarso effetto di riscaldamento o raffreddamento,
 - si potrebbero formare degli odori.
- Smaltire i filtri usati con i rifiuti non infiammabili.
- Per ordinare il filtro depuratore d'aria fotocatalitico all'apatite di titanio, contattare il rivenditore da cui è stato acquistato il condizionatore d'aria.

■ Filtro depuratore d'aria fotocatalitico all'apatite di titanio

1. Aprire il pannello anteriore ed estrarre i filtri dell'aria.

► Pagina 34

2. Rimuovere i filtri depuratori d'aria fotocatalitici all'apatite di titanio.

- Estrarre i filtri dalle alette.

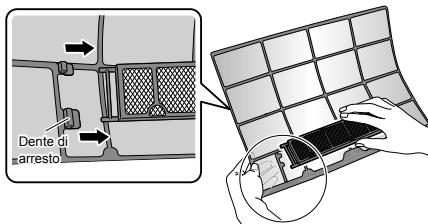

3. Pulire o sostituire i filtri depuratori d'aria fotocatalitici all'apatite di titanio.

[Pulizia]

- 3-1 Se molto sporco, pulire con aspirapolvere e immergere in acqua fredda o tiepida per 10 - 15 minuti.



3-2 Dopo il lavaggio, scuotere l'acqua rimasta e lasciare asciugare all'ombra.

- Non strizzare il filtro per rimuovere l'acqua contenuta.

[Sostituzione]

Rimuovere il filtro dalle linguette e prepararne uno nuovo.

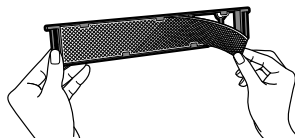

- Smaltire il filtro usato con i rifiuti non infiammabili.

4. Inserire i filtri depuratori d'aria fotocatalitico all'apatite di titanio allo stesso posto.

- Per installare il filtro, controllare che sia inserito correttamente nelle linguette.

5. Rimontare i filtri. ► Pagina 36

6. Chiudere lentamente il pannello anteriore. ► Pagina 36

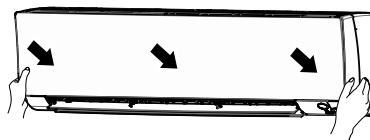

NOTA

- Funzionamento con i filtri sporchi:
 - l'apparato non riesce a rimuovere gli odori dall'aria,
 - l'apparato non riesce a ripulire l'aria,
 - scarso effetto di riscaldamento o raffreddamento,
 - si potrebbero formare degli odori.
- Smaltire i filtri usati con i rifiuti non infiammabili.
- Per ordinare il filtro depuratore d'aria fotocatalitico all'apatite di titanio, contattare il rivenditore da cui è stato acquistato il condizionatore d'aria.



Cura e Pulizia

■ Controllare le unità

- Controllare che la base, l'appoggio e gli altri attacchi dell'unità esterna siano in buone condizioni e non siano corrosi.
- Controllare che le entrate e le uscite dell'aria dell'unità interna e dell'unità esterna non siano ostruite da alcun ostacolo.
- Controllare che lo scarico defluisca in modo scorrevole dal relativo tubo flessibile durante il funzionamento RAFFREDDAMENTO o DEUMIDIFICAZIONE.
 - Se non si vede uscire acqua dallo scarico, potrebbero esserci delle perdite d'acqua dall'unità interna. In questo caso, arrestare il funzionamento e consultare il centro assistenza.

■ Prima di un lungo periodo di fermo

1. Azionare solo la VENTOLA per diverse ore, con il bel tempo, per asciugare l'interno.

- Premere  e selezionare il funzionamento "🌀".
- Premere  e avviare il funzionamento.

2. Dopo che si sarà arrestato il funzionamento, portare l'interruttore del condizionatore d'aria dell'ambiente nello stato disattivato.

3. Pulire i filtri aria e rimontarli.

4. Estrarre le batterie dal comando a distanza.

■ Si consiglia di eseguire periodicamente la manutenzione

- In determinate condizioni di funzionamento, l'interno del condizionatore d'aria potrebbe incrostarsi dopo numerose stagioni di utilizzo, dando luogo a prestazioni insufficienti. Si raccomanda di fare eseguire interventi di manutenzione periodica da un tecnico specializzato, oltre alle normali operazioni di pulizia eseguite dall'utente.
- Per la manutenzione da parte del tecnico specializzato, contattare il centro assistenza presso cui è stato acquistato il condizionatore d'aria.
- Il costo della manutenzione è a carico dell'utente.

■ Informazioni importanti riguardanti il refrigerante utilizzato

- È possibile che siano necessarie ispezioni periodiche per controllare eventuali perdite di refrigerante secondo le normative locali e/o europee. Per informazioni più dettagliate, contattare il rivenditore locale.

Individuazione e risoluzione dei problemi

■ Questi casi non indicano la presenza di problemi.

- I casi sotto riportati non indicano un problema del condizionatore d'aria, ma devono comunque essere tenuti in considerazione. È comunque possibile continuare ad utilizzare l'apparato.

Unità interna

I deflettori non iniziano ad oscillare immediatamente.

- Il condizionatore d'aria sta regolando la posizione dei deflettori. I deflettori si metteranno in movimento entro breve.

Il condizionatore d'aria cessa di generare flusso d'aria durante il funzionamento.

- Una volta raggiunta la temperatura impostata, la portata dell'aria viene ridotta e il funzionamento arrestato al fine di evitare la generazione di un flusso d'aria fredda (durante il riscaldamento) o per impedire l'aumento dell'umidità (durante il raffreddamento). Il funzionamento riprenderà automaticamente una volta che la temperatura interna salirà o scenderà.

Il funzionamento non inizia subito.

- **Casi in cui si è premuto il pulsante "ATTIVATO/DISATTIVATO" subito dopo l'arresto del funzionamento.**
- **Se è stato risSelectedionato il modo.**
 - Questo serve a proteggere il condizionatore d'aria. È necessario attendere 3 minuti circa.

Il funzionamento RISCALDAMENTO si arresta improvvisamente e si avverte un suono simile ad un liquido che scorre.

- L'unità esterna sta rimuovendo il ghiaccio. Il funzionamento RISCALDAMENTO partirà non appena sarà stato rimosso il ghiaccio dall'unità esterna. È necessario attendere da 4 a 12 minuti circa.

Unità esterna

L'unità esterna emette acqua o vapore.

- **Durante il funzionamento RISCALDAMENTO**
 - Il gelo sull'unità esterna si scioglie in acqua o vapore quando il condizionatore d'aria è nella condizione di funzionamento sbrinamento.
- **Durante il funzionamento RAFFREDDAMENTO o DEUMIDIFICAZIONE**
 - L'umidità presente nell'aria si condensa in acqua sulla superficie fredda delle tubazioni dell'unità esterna e gocciola.



Si avverte un suono.

- **Suono simile a quello prodotto da un flusso d'acqua**
 - Questo suono viene generato dal flusso del refrigerante nel condizionatore d'aria.
 - Si tratta del suono del pompaggio dell'acqua nel condizionatore d'aria, che si avverte quando l'acqua viene pompata fuori dal condizionatore d'aria durante il funzionamento di raffreddamento o deumidificazione.
 - Il refrigerante scorre nel condizionatore d'aria anche se il condizionatore d'aria non è in funzione quando le unità interne negli altri ambienti sono in funzione.
- **Suono simile ad un soffio**
 - Questo suono viene generato quando il flusso del refrigerante nel condizionatore d'aria viene commutato.
- **Suono simile ad un ticchettio**
 - Questo suono viene generato quando le dimensioni del condizionatore d'aria si espandono o si restringono a seguito dei cambi di temperatura.
- **Suono simile ad un fischio**
 - Questo suono viene generato dal flusso del refrigerante durante l'operazione di sbrinamento.
- **Suono simile ad un ticchettio durante il funzionamento o durante l'inattività**
 - Questo suono è generato dal funzionamento delle valvole di controllo del refrigerante o delle parti elettriche.
- **Suono simile ad uno zoccolo**
 - Questo suono si sente provenire dall'interno del condizionatore d'aria, quando si attiva la ventola di scarico con le porte dell'ambiente chiuse. Aprire la finestra o spegnere la ventola di scarico.

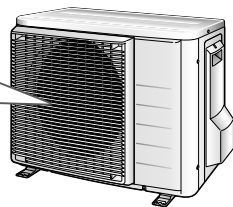

Individuazione e risoluzione dei problemi

- Le misure di individuazione e risoluzione dei problemi sono classificate nei due tipi seguenti, in base al rimedio. Agire con la misura appropriata in base al sintomo.



Assenza di problemi

- Questi casi non indicano la presenza di problemi.



Controllo

- Si prega di ricontrollare prima di chiamare un tecnico per la riparazione.

Il condizionatore d'aria non funziona. (La spia **FUNZIONAMENTO** è nello stato **DISATTIVATO**).

- Un interruttore è forse passato nello stato **DISATTIVATO** o si è forse bruciato un fusibile?
- Si tratta forse di un ammanco di corrente?
- Nel comando a distanza ci sono le batterie?
- Il timer è impostato correttamente?



L'effetto del raffreddamento (riscaldamento) è scarso.

- I filtri dell'aria sono puliti?
- Sono presenti ostacoli che bloccano l'entrata o l'uscita dell'aria delle unità interne ed esterne?
- L'impostazione della temperatura è appropriata?
- Finestre e porte sono chiuse?
- La portata dell'aria e la direzione del flusso d'aria sono impostate adeguatamente?



Durante il funzionamento si verifica un'anomalia.

- Il condizionatore d'aria potrebbe presentare un funzionamento difettoso in presenza di fulmini o di onde radio. Portare l'interruttore nello stato **DISATTIVATO**, riportarlo nello stato **ATTIVATO** e provare ad azionare il condizionatore d'aria con il comando a distanza.



Arresto improvviso del funzionamento. (La spia **FUNZIONAMENTO** lampeggia).

- I filtri dell'aria sono puliti?
Pulire i filtri dell'aria.
- Sono presenti ostacoli che bloccano l'entrata o l'uscita dell'aria delle unità interne ed esterne?
- Portare l'interruttore di protezione nello stato **DISATTIVATO** e rimuovere tutti gli ostacoli. Quindi, riportarlo nello stato **ATTIVATO** e provare ad azionare il condizionatore d'aria con il comando a distanza. Se la spia continua a lampeggiare, contattare il centro assistenza presso cui è stato acquistato il condizionatore d'aria.



Arresto improvviso del funzionamento. (La spia **FUNZIONAMENTO** è nello stato **ATTIVATO**).

- Per la protezione del sistema, il condizionatore d'aria potrebbe cessare di funzionare in caso di un'improvvisa ed ampia oscillazione della tensione. Esso riprenderà automaticamente il funzionamento nel giro di 3 minuti circa.



Dall'unità interna esce nebbia.

- Questo accade quando l'aria presente nell'ambiente viene raffreddata e trasformata in nebbia dal flusso d'aria fredda durante il funzionamento **RAFFREDDAMENTO**.
- Questo perché l'aria nell'ambiente viene raffreddata dallo scambiatore di calore e si trasforma in nebbia durante il funzionamento sbrinamento.



Subito dopo l'avvio del funzionamento RISCALDAMENTO, non fuoriesce aria calda.

- Il condizionatore d'aria si sta riscaldando. È necessario attendere da 1 a 4 minuti. (Il sistema è progettato per iniziare a scaricare aria solo dopo avere raggiunto una certa temperatura).



La ventola esterna gira mentre il condizionatore d'aria non è in funzione.

■ Dopo che è stato interrotto il funzionamento

- La ventola esterna continua a girare per altri 60 secondi per la protezione del sistema.

■ Mentre il condizionatore d'aria non è in funzione

- Se la temperatura esterna è molto elevata, la ventola esterna inizia a girare per proteggere il sistema.



Il TIMER DELLO STATO ATTIVATO/ DISATTIVATO non funziona secondo le impostazioni.

- Controllare se il TIMER DELLO STATO ATTIVATO/ DISATTIVATO e il TIMER SETTIMANALE sono impostati sulla stessa ora. Modificare o disattivare le impostazioni nel TIMER SETTIMANALE. ► Pagina 25



L'unità interna emette odori.

- Questo fenomeno si verifica quando l'unità assorbe gli odori presenti nell'ambiente, provenienti dai mobili o dal fumo di sigaretta e li scarica insieme al flusso d'aria. (Se accade questo, consigliamo di fare lavare l'unità interna da un tecnico. Contattare il centro assistenza presso cui è stato acquistato il condizionatore d'aria).



Il comando a distanza non funziona adeguatamente.

- Non viene visualizzato alcun segnale del comando a distanza.
- La sensibilità del comando a distanza è insufficiente.
- Il display presenta un contrasto scarso o è buio.
- Il display funziona senza controllo.
- Le batterie sono quasi del tutto esaurite e il comando a distanza è difettoso. Sostituire tutte le batterie con batterie nuove tipo AAA.LR03 (alcaline). Per ulteriori raggugli, vedere il paragrafo contenuto in questo manuale relativo all'installazione delle batterie. ► Pagina 10



Non è possibile selezionare il funzionamento RISCALDAMENTO, benché l'unità sia costituita da un modello con pompa di calore.

- Controllare che il cavo per collegamenti volanti (J8) non sia stato tagliato. Se è stato tagliato, contattare il centro assistenza.

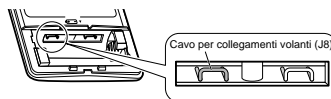

Individuazione e risoluzione dei problemi

■ Chiamare immediatamente il centro assistenza

AVVERTENZA

- Se si verifica un'anomalia (per esempio si avverte odore di bruciato), arrestare il funzionamento e portare l'interruttore su **DISATTIVATO**.
 - Un uso continuato in circostanze anomale può comportare guasti, folgorazione o incendi.
 - Contattare il centro assistenza del rivenditore da cui è stato acquistato il condizionatore d'aria.
- Non tentare di **riparare o modificare il condizionatore d'aria da soli**.
 - Un intervento sbagliato potrebbe comportare folgorazione o incendi.
 - Contattare il centro assistenza del rivenditore da cui è stato acquistato il condizionatore d'aria.

Se si dovesse verificare uno dei sintomi seguenti, chiamare immediatamente il centro assistenza.

- Il cavo di alimentazione è insolitamente caldo o danneggiato.
- Si avverte un suono anomalo durante il funzionamento.
- L'interruttore di protezione, un fusibile o l'interruttore di collegamento a terra interrompono frequentemente il funzionamento.
- Spesso un interruttore o un pulsante non funzionano correttamente.
- Si sente odore di bruciato.
- Esce acqua dall'unità interna.

Disattivare l'interruttore e chiamare il centro assistenza.



■ Dopo un'interruzione di corrente

- Il condizionatore d'aria riprenderà automaticamente il funzionamento in circa 3 minuti. Basta attendere qualche minuto.

■ Fulmini

- Quando c'è rischio che un fulmine si possa abbattere nei dintorni, arrestare il funzionamento e disattivare l'interruttore per proteggere il sistema.

■ Direttive per lo smaltimento



Questo prodotto e le batterie fornite in dotazione al comando a distanza sono contrassegnate da questo simbolo. Questo simbolo significa che i prodotti elettrici ed elettronici, nonché le batterie, non possono essere smaltiti insieme ai rifiuti domestici non differenziati.

Per le batterie, può essere stampato un simbolo chimico sotto al loro simbolo. Tale simbolo chimico significa che la batteria contiene un metallo pesante al di sopra di una certa concentrazione. I simboli chimici che è possibile trovare sono:

- Pb: piombo (>0,004%)

Non cercare di smontare il sistema da soli: lo smontaggio del sistema, nonché il recupero del refrigerante, dell'olio e di altre parti devono essere eseguiti da un installatore qualificato in conformità alla legislazione locale e nazionale vigente in materia. Le unità e le batterie da smaltire devono essere trattate presso una struttura specializzata nel riutilizzo, riciclaggio e recupero dei materiali.

Il corretto smaltimento del prodotto eviterà le possibili conseguenze negative sull'ambiente e sulla salute.

Per maggiori informazioni contattare l'installatore o le autorità locali.



■ Diagnosi dei guasti tramite il comando a distanza

- Il comando a distanza è in grado di ricevere dall'unità interna un codice errore corrispondente al guasto.

1. Se si tiene premuto  per 5 secondi, nella sezione di visualizzazione temperatura del display inizierà a lampeggiare il valore "00".

2. Premere ripetutamente  finché non si avverte un bip continuo.

- Il codice indicato cambia come illustrato sotto, e il sistema lo segnala emettendo un bip lungo.

	CODICE	SIGNIFICATO
SISTEMA	00	NORMALE
	UA	GUASTO DELLA COMBINAZIONE UNITÀ INTERNA-UNITÀ ESTERNA
	U0	MANCANZA DI REFRIGERANTE
	U2	CADUTA DI TENSIONE O SOVRATENSIONE DEL CIRCUITO PRINCIPALE
	U4	ERRORE DI TRASMISSIONE (TRA UNITÀ INTERNA E UNITÀ ESTERNA)
UNITÀ INTERNA	A1	SCHEDA CIRCUITO UNITÀ INTERNA DIFETTOSA
	A5	CONTROLLO ALTA PRESSIONE O PROTEZIONE DAL CONGELAMENTO
	A6	GUASTO AL MOTORE DELLA VENTOLA
	C4	SENSORE TEMPERATURA SCAMBIATORE DI CALORE GUASTO
	C9	SENSORE TEMPERATURA ARIA ASPIRATA GUASTO
UNITÀ ESTERNA	EA	ERRORE DI COMMUTAZIONE RAFFREDDAMENTO-RISCALDAMENTO
	E1	GUASTO ALLA SCHEDA DEL CIRCUITO
	E5	OL INIZIATO
	E6	AVVIO DIFETTOSO DEL COMPRESSORE
	E7	GUASTO AL MOTORE C.C. DELLA VENTOLA
	F3	ALTA TEMPERATURA DAL CONTROLLO DEL TUBO DI SCARICO
	F6	ALTA PRESSIONE DAL CONTROLLO (DURANTE IL RAFFREDDAMENTO)
	H0	GUASTO SENSORE
	H6	INTERRUZIONE FUNZIONAMENTO A CAUSA DEL GUASTO DEL SENSORE DI RILEVAMENTO POSIZIONE
	H8	GUASTO AL SENSORE DI CORRENTE CC
	H9	SENSORE TEMPERATURA ARIA ASPIRATA GUASTO
	J3	SENSORE TEMPERATURA TUBO DI SCARICO GUASTO
	J6	SENSORE TEMPERATURA SCAMBIATORE DI CALORE GUASTO
	L3	GUASTO ALLE PARTI ELETTRICHE DOVUTO AL CALORE
	L4	ALTA TEMPERATURA DISSIPATORE DI CALORE DEL CIRCUITO DELL'INVERTER
L5	SOVRACCORRENTE IN USCITA	
P4	GUASTO AL SENSORE TEMPERATURA DISSIPATORE DI CALORE DEL CIRCUITO DELL'INVERTER	

NOTA

- Un bip corto e due bip consecutivi indicano codici non corrispondenti.
- Per annullare la visualizzazione dei codici, tenere premuto  per 5 secondi. La visualizzazione dei codici, inoltre, viene annullata se il pulsante non viene premuto per 1 minuto.

Individuazione e risoluzione dei problemi

■ LED ATTIVATO PER LA SCHEDA DELL'UNITÀ ESTERNA

Serie 3MXM

VERDE	ROSSO					DIAGNOSI
MICROCOMPUTER NORMALE	DIFETTO RILEVAMENTO					
LED-A	LED1	LED2	LED3	LED4	LED5	
☺	●	●	●	●	●	CONTROLLO → NORMALE UNITÀ INTERNA
☺	☼	●	☼	☼	●	LA PROTEZIONE DALL'ALTA PRESSIONE È ENTRATA IN FUNZIONE O È STATA CONGELATA NELL'UNITÀ IN FUNZIONE O NELL'UNITÀ IN STAND-BY
☺	☼	●	☼	●	●	* IL RELÈ DEL SOVRACCARICO È ENTRATO IN FUNZIONE OPPURE PRESENZA DI ALTA TEMPERATURA NEL TUBO DI SCARICO
☺	●	☼	☼	●	●	AVVIO DEL COMPRESSORE DIFETTOSO
☺	●	☼	●	☼	●	SOVRACCORRENTE IN ENTRATA
☺	☼	☼	●	●	●	* ANOMALIA DEL TERMISTORE O CT
☺	☼	☼	●	☼	●	ALTA TEMPERATURA DEL QUADRO ELETTRICO
☺	●	●	●	☼	●	ALTA TEMPERATURA DISSIPATORE DI CALORE DEL CIRCUITO DELL'INVERTER
☺	●	●	☼	●	●	* SOVRACCORRENTE IN USCITA
☺	●	●	☼	☼	●	* AMMANCO DI REFRIGERANTE
☺	☼	●	●	☼	●	BASSA TENSIONE AL CIRCUITO PRINCIPALE O PERDITA DI TENSIONE MOMENTANEA
☺	☼	●	●	●	●	ERRORE DI COMMUTAZIONE DELL'ELETTROVALVOLA DI INVERSIONE
☼	☼	☼	☼	☼	●	GUASTO AL MOTORE DELLA VENTOLA
☼	-	-	-	-	●	[NOTA 1]
●	-	-	-	-	●	GUASTO DELL'ALIMENTAZIONE OPPURE [NOTA 2]

NOTA: Il LED5 è disponibile solo nella serie 5M.

VERDE	LAMPEGGIANTE NORMALE
ROSSO	NORMALMENTE SU DISATTIVATO
☼	ATTIVATO
☺	LAMPEGGIANTE
●	DISATTIVATO
-	IRRILEVANTE

■ LED ATTIVATO PER LA SCHEDA DELL'UNITÀ ESTERNA

Serie 2MXM

VERDE	DIAGNOSI
MICROCOMPUTER NORMALE	
LED-A	
☺	CONTROLLO → NORMALE UNITÀ INTERNA
☼	[NOTA 1]
●	GUASTO DELL'ALIMENTAZIONE OPPURE [NOTA 2]

VERDE	LAMPEGGIANTE NORMALE
☼	ATTIVATO
☺	LAMPEGGIANTE
●	DISATTIVATO

NOTA

- Portare l'alimentazione nello stato DISATTIVATO e quindi riportarla nello stato ATTIVATO. Se si ripresenta la visualizzazione dei LED, la scheda dell'unità esterna è guasta.
- Diagnosi contrassegnata
- * In certi casi non è applicabile. Per maggiori informazioni, consultare il manuale di riparazione.



Guida Rapida

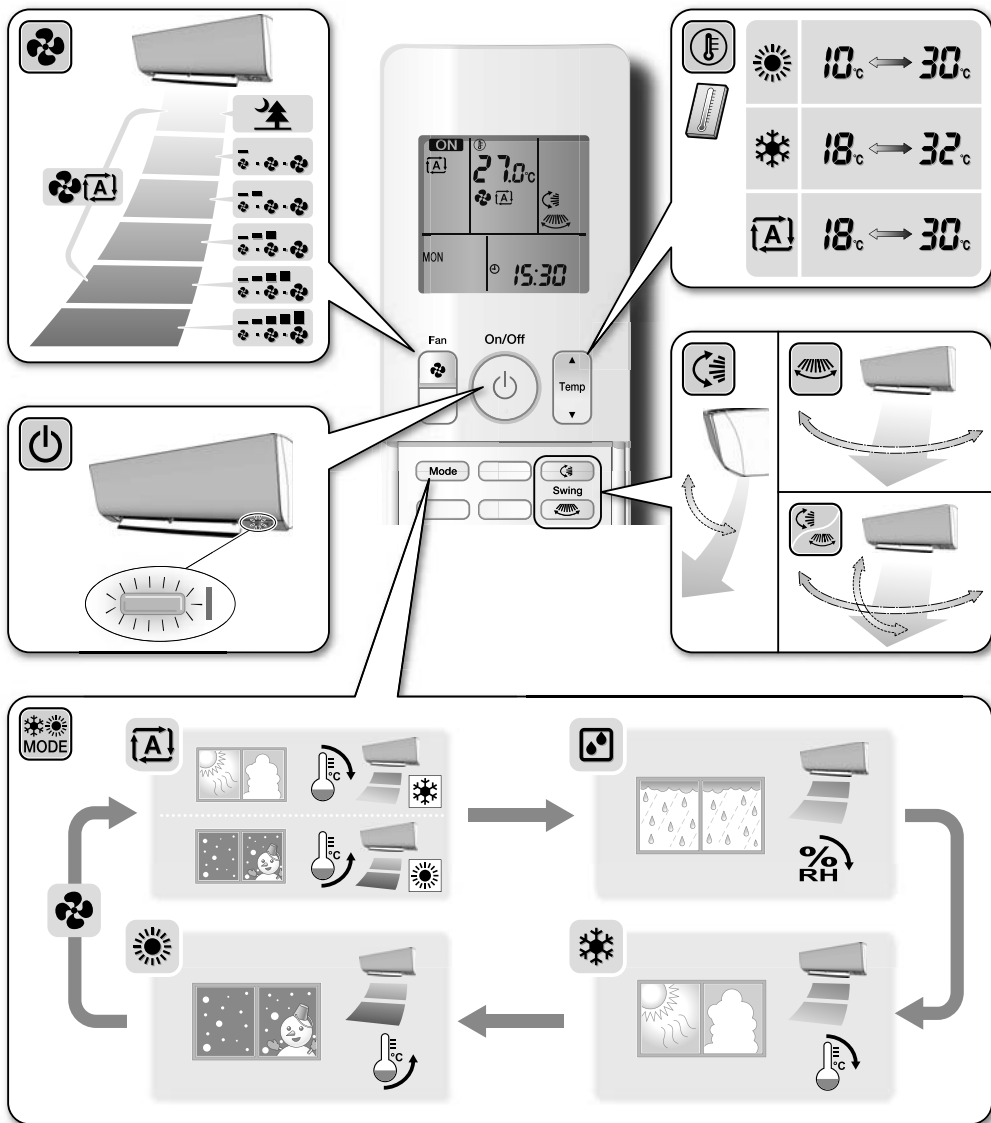

DAIKIN INDUSTRIES CZECH REPUBLIC s.r.o.

U Nové Hospody 1/1155, 301 00 Plzeň Skvrňany, Czech Republic

DAIKIN EUROPE N.V.

Zandvoordestraat 300, B-8400 Oostende, Belgium

EAC

3P393186-10J 2015.12