

DAIKIN

INVERTER

Siesta[®]

DAIKIN ROOM AIR CONDITIONER

Manuale d'uso

MODELLI ATXS20K2V1B
ATXS25K2V1B



Caratteristiche speciali

Per il vostro comfort e il risparmio energetico



SENSORE OTTICO INTELLIGENTE

Il sensore OTTICO INTELLIGENTE rileva il movimento delle persone presenti in un ambiente. Se non vi sono persone presenti nell'ambiente per più di 20 minuti, il funzionamento passa automaticamente al risparmio energetico.

► Pagina 15



TIMER SETTIMANALE

A seconda dello stile di vita della vostra famiglia, si possono memorizzare fino a 4 impostazioni del timer per ogni giorno della settimana. Il TIMER SETTIMANALE consente di impostare l'ora di passaggio allo stato ATTIVATO/DISATTIVATO e la temperatura desiderata.

► Pagina 23

Altre funzioni



FLUSSO D'ARIA CONFORTEVOLE

Durante il funzionamento del RAFFREDDAMENTO, il flusso d'aria sarà orientato verso l'alto, durante il funzionamento del RISCALDAMENTO esso sarà orientato verso il basso. Questa funzione impedisce all'aria fredda o all'aria calda di soffiare direttamente sulle persone. ► Pagina 15



MODO SILENZIOSO DELL'UNITÀ ESTERNA











Il funzionamento SILENZIOSO DELL'UNITÀ ESTERNA abbassa il livello di rumorosità dell'unità esterna. Questa funzione è utile quando è necessario tenere conto del disagio arrecato ai vicini dal rumore prodotto. ► Pagina 19

Indice

■ Leggere prima dell'uso

Precauzioni per la sicurezza	3
Nome delle parti	5
Preparazione prima del funzionamento	9

■ Funzionamento

 MODE AUTOMATICO · DEUMIDIFICAZIONE · RAFFREDDAMENTO · RISCALDAMENTO · Funzionamento VENTOLA	11
 Regolazione della direzione e della portata del flusso d'aria	13
 Funzionamento FLUSSO D'ARIA COMFORT	15
 Funzionamento del SENSORE OTTICO INTELLIGENTE.....	16
 Funzionamento POWERFUL	18
 Funzionamento SILENZIOSO DELL'UNITÀ ESTERNA	19
 ECONO Funzionamento ECONO.....	20
 OFF 0:00 Funzionamento con il TIMER DELLO STATO DISATTIVATO	21
 ON 6:00 Funzionamento con il TIMER DELLO STATO ATTIVATO	22
 ON OFF WEEKLY Funzionamento con il TIMER SETTIMANALE	23

■ Collegamenti multipli

Nota relativa al Sistema Multiplo	29
---	-----------

■ Cura

Cura e Pulizia	31
----------------------	-----------

■ Individuazione e risoluzione dei problemi

Individuazione e risoluzione dei problemi.....	36
--	-----------

Il testo in inglese corrisponde alle istruzioni originali. Le altre lingue sono traduzioni delle istruzioni originali.









MODO ECONO

Questa funzione permette un funzionamento efficiente limitando il consumo elettrico massimo. È utile quando si usano contemporaneamente il condizionatore d'aria e altri dispositivi elettrici. ► Pagina 19

Precauzioni per la sicurezza



- Tenere questo manuale in un luogo dove l'operatore possa trovarlo facilmente.
- Leggere attentamente le precauzioni riportate in questo manuale prima di usare l'unità.
- Le precauzioni descritte di seguito vengono classificate in AVVERTENZA e ATTENZIONE. Entrambe presentano informazioni importanti riguardanti la sicurezza. Assicurarsi di attenersi a tutte le precauzioni senza eccezioni.

 AVVERTENZA	 ATTENZIONE
La mancata corretta osservazione delle istruzioni potrebbe comportare lesioni fisiche o morte.	La mancata corretta osservanza delle istruzioni potrebbe comportare danni materiali o lesioni fisiche che potrebbero rivelarsi gravi a seconda delle circostanze.

 Operazione da non eseguire mai.	 Non bagnare mai con l'acqua il condizionatore d'aria né il telecomando.
 Seguire assolutamente le istruzioni.	 Non toccare mai il condizionatore d'aria né il telecomando con le mani bagnate.
 Ricordare di creare un collegamento a terra.	

- Dopo averlo letto, conservare il manuale in un posto dove l'utilizzatore possa reperirlo in qualsiasi momento. Inoltre, accertarsi che questo manuale venga consegnato ad ogni nuovo utilizzatore quando si appresta ad operare con il sistema.

AVVERTENZA

-  Per evitare il rischio di incendi, esplosioni o lesioni, non azionare l'unità se si rileva la presenza di gas nocivi (per esempio gas infiammabili o corrosivi) in prossimità di quest'ultima.
- Si noti che l'esposizione diretta e prolungata all'aria fredda o calda emessa dal condizionatore d'aria o a un getto troppo freddo o troppo caldo possono compromettere le vostre condizioni fisiche e costituire un danno per la salute.
- Non inserire oggetti, inclusi quelli lunghi, le dita ecc., nelle bocchette di aerazione. Il contatto con le palette della ventola ad alta velocità del condizionatore d'aria potrebbe provocare danni alle cose o lesioni alle persone.
- Non tentare di riparare, smontare, rimontare o modificare il condizionatore d'aria con interventi "fai-da-te", in quanto si potrebbero creare perdite d'acqua, elettrocuzione o pericoli d'incendio.
- Non usare bombolette spray dal contenuto infiammabile vicino al condizionatore d'aria, altrimenti si potrebbe sviluppare un incendio.
-  Attenzione ai pericoli d'incendio in caso di fuga di refrigerante. Se il condizionatore d'aria non sta funzionando correttamente, ad esempio non genera aria fresca o calda, la causa potrebbe essere una fuga di refrigerante. Contattare il proprio rivenditore per l'eventuale assistenza. Il refrigerante utilizzato nel condizionatore d'aria è sicuro e di norma non dovrebbe presentare fuoriuscite. Tuttavia, in caso di fuoriuscita di liquido, il contatto con stufe a bruciatore, apparecchi di riscaldamento o fornelli scoperti potrebbe comportare la formazione di gas nocivi. Non continuare ad utilizzare il condizionatore d'aria finché un manutentore qualificato non avrà confermato che la fuoriuscita di liquido è stata riparata.
- Non tentare di installare o riparare il condizionatore d'aria da soli. Interventi di lavorazione inadeguati eseguiti dall'utente possono provocare perdite d'acqua, folgorazioni elettriche o rischi di incendi. Rivolgersi al Servizio d'Assistenza o al personale specializzato per l'installazione e la manutenzione.
- In caso di difetto del condizionatore d'aria (odore di bruciato, ecc.), portare nello stato DISATTIVATO l'alimentazione dell'unità e contattare il rivenditore di zona. L'uso prolungato in tali circostanze potrebbe comportare malfunzionamenti, scosse elettriche o incendi.
- Assicurarsi d'installare un interruttore di collegamento a terra. Non installando un interruttore di collegamento a terra si corre il rischio di elettrocuzione o incendio.
-  Assicurarsi di collegare l'unità a terra. Non collegare l'unità a terra con tubature, parafulmini o cavi telefonici sotterranei. Un collegamento a terra insufficiente può dare luogo ad elettrocuzione.

ATTENZIONE

-  Non utilizzare il condizionatore d'aria per scopi diversi da quelli previsti. Non utilizzare il condizionatore d'aria per raffreddare strumenti di precisione, cibo, piante, animali o opere artistiche: le prestazioni, la qualità e/o la longevità dell'oggetto esposto potrebbero risentirne negativamente.
- Non esporre direttamente piante o animali al flusso d'aria proveniente dall'unità. Diversamente, potrebbero verificarsi effetti negativi.
- Non posizionare apparecchi che producono fiamme libere nei punti esposti al flusso d'aria proveniente dall'unità in quanto questo potrebbe compromettere la combustione del bruciatore.
- Non ostruire le bocchette per l'immissione e l'emissione d'aria. Un flusso d'aria parzialmente ostruito potrebbe comportare un funzionamento insufficiente o problemi operativi.
- Non sedere sull'unità esterna, non appoggiare oggetti sull'unità, né tirarla. Così facendo si possono provocare incidenti, per esempio la caduta o il ribaltamento dell'unità, causando lesioni, difetti o danni al prodotto.
- Questo apparecchio è destinato all'uso da parte di utenti esperti o addestrati in negozi, stabilimenti dell'industria leggera e nelle fattorie, oppure all'uso commerciale e domestico da parte di privati.

ATTENZIONE



- Non posizionare direttamente sotto l'unità interna o esterna oggetti che sono sensibili all'azione dell'umidità. In alcuni casi, eventuale condensa sull'unità principale o sui tubi di refrigerazione, sporcia il filtro dell'aria o il blocco del deflusso potrebbero causare gocciolamento e conseguente intasamento o danno all'oggetto in questione.
- Dopo un uso prolungato, controllare eventuali danni al sostegno e ai supporti dell'unità. Se vengono lasciati in cattive condizioni, l'unità potrebbe cadere e causare lesioni personali.
- Per evitare lesioni, non toccare la bocchetta per l'immissione d'aria né le alette in alluminio dell'unità interna o esterna.
- L'apparecchio non è stato progettato per essere usato da bambini o persone che non siano in pieno possesso delle proprie facoltà fisiche o mentali. Potrebbero esserne compromesse le funzioni fisiche e si potrebbero creare danni alla salute.
- I bambini vanno sorvegliati per evitare che giochino con l'unità o con il telecomando. Un uso improprio da parte di bambini potrebbe compromettere le funzioni fisiche e nuocere alla salute.
- Non sottoporre a colpi o urti le unità interne ed esterne, in caso contrario si potrebbe danneggiare il prodotto.
- Non disporre oggetti infiammabili, come bombolette spray, entro 1 m dall'uscita dell'aria. Le bombolette spray possono esplodere a seguito dell'aria calda proveniente dalle unità interne o esterne.
- Impedire agli animali domestici di urinare sul condizionatore d'aria. L'urina a contatto con il condizionatore d'aria potrebbe provocare incendi e scosse elettriche.



- Quando il condizionatore d'aria viene usato unitamente ad apparecchi quali un bruciatore, assicurarsi che la ventilazione dell'ambiente sia sufficiente, per evitare che l'ossigeno si esaurisca completamente.
- Prima di effettuare la pulizia, ricordarsi di arrestare il funzionamento dell'unità, portare su DISATTIVATO l'interruttore o scollegare il cavo di alimentazione. In caso contrario, potrebbero verificarsi elettrocuzioni o lesioni alle persone.
- Collegare il condizionatore d'aria al circuito di alimentazione specificato. L'uso di un circuito di alimentazione diverso da quello specificato può dare luogo ad elettrocuzioni, surriscaldamento e incendi.
- Disporre il flessibile di scarico per assicurare un deflusso scorrevole. Lo scarico incompleto può dare luogo alla formazione di umidità sull'edificio, sull'arredamento, ecc.
- Non collocare oggetti vicino all'unità esterna e impedire l'accumulo di foglie o altri detriti intorno ad essa. Le foglie rappresentano un giaciglio per i piccoli animali che potrebbero penetrare all'interno dell'unità. All'interno dell'unità, questi piccoli animali possono essere causa di malfunzionamenti, fumo o incendi se entrano in contatto con le parti elettriche.
- Non posare oggetti attorno all'unità interna. Così facendo si potrebbe influire negativamente sulle prestazioni, sulla qualità del prodotto e sulla vita di servizio del condizionatore d'aria.
- L'apparato non è destinato a persone con capacità mentali, fisiche o sensoriali ridotte, o che non conoscano le modalità di funzionamento dello stesso, fatti salvi i casi in cui tali persone abbiano ricevuto assistenza o formazione per l'uso dell'apparecchio da una persona responsabile della loro sicurezza. Tenere i bambini lontano dall'apparato per evitare che lo usino per giocare.
- Il livello di pressione acustica è minore di 70 dB (A).



- Per evitare scosse elettriche, non azionare con le mani bagnate.



- Non lavare il condizionatore d'aria con acqua, in quanto possibile causa di elettrocuzione o incendi.
- Non collocare contenitori con acqua (vasi con fiori, ecc.) sull'unità, in quanto possibile causa di elettrocuzione o rischio di incendio.

Luogo d'installazione.

- Per installare il condizionatore nei seguenti tipi di ambiente, consultare il rivenditore.
 - Luoghi con atmosfera oleosa o in cui è presente vapore o fuliggine.
 - Ambienti con presenza di salsedine, per esempio sulla costa.
 - Luoghi in cui è presente gas solforato, per esempio nelle vicinanze di fonti di acque termali.
 - Luoghi in cui la neve potrebbe ostruire l'unità esterna.
 - L'unità si trova ad almeno 1 m di distanza da apparecchi televisivi o radiofonici (l'unità potrebbe causare interferenze alle immagini o all'audio).
 - Lo scarico dell'unità esterna deve essere convogliato in un punto con un buon deflusso.

Tenere conto del disagio che l'apparecchio potrebbe causare ai vicini con il suo rumore.

- Per l'installazione, scegliere un luogo con le caratteristiche descritte sotto.
 - Un luogo sufficientemente solido da sopportare il peso dell'unità, che non amplifichi il rumore o le vibrazioni dovuti al funzionamento.
 - Un luogo da cui l'aria scaricata proveniente dall'unità esterna o il rumore di funzionamento non possano arrecare disagio ai vicini.

Lavori di natura elettrica.

- Per l'alimentazione, non dimenticare di utilizzare un circuito elettrico dedicato al condizionatore d'aria.

Spostamento del sistema in un altro luogo.

- Per spostare il condizionatore d'aria in un altro luogo è necessario essere in possesso di conoscenze e capacità specifiche. Qualora fosse necessario spostare l'apparato in caso di trasloco o modifiche alla disposizione degli ambienti interni, rivolgersi al rivenditore.

Nome delle parti

Unità interna

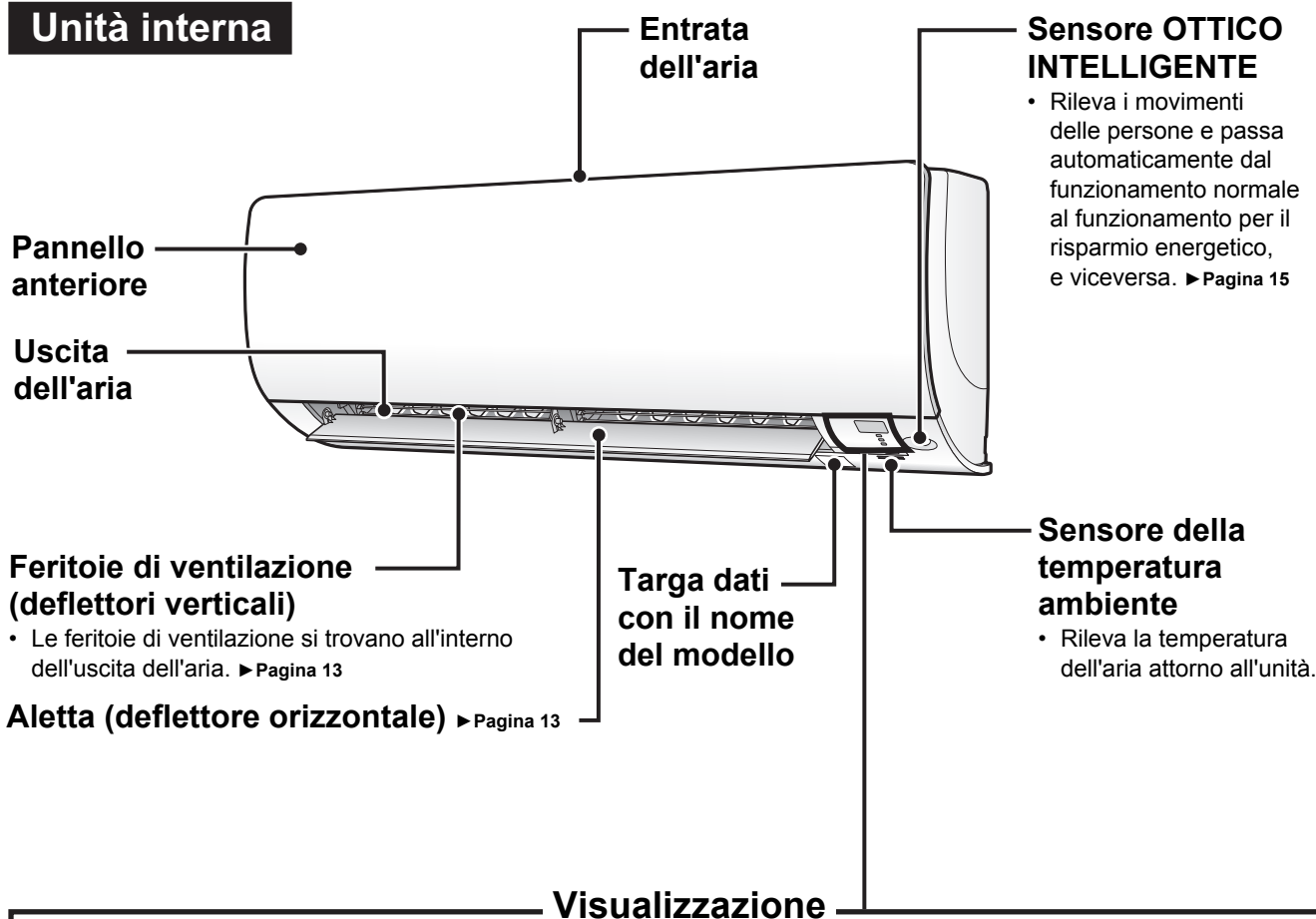

Visualizzazione

Ricevitore del segnale

- Riceve i segnali provenienti dal telecomando.
- Quando l'unità riceve un segnale, si avverte un bip.

Situazione	Tipo di suono
Inizio funzionamento	bip-bip
Modifica delle impostazioni	bip
Arresto del funzionamento	bip prolungato

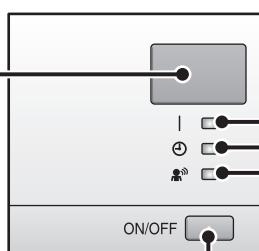

Spia FUNZIONAMENTO (verde)

Spia TIMER (gialla)

► Pagina 21

Spia SENSORE OTTICO INTELLIGENTE (verde)

► Pagina 16

Interruttore dello stato ATTIVATO/DISATTIVATO dell'unità interna

- Premere una volta questo interruttore per avviare il funzionamento. Premerlo ancora una volta per arrestare il funzionamento.
- Per l'impostazione del modo funzionamento, consultare la tabella sotto.

Modo	Impostazione della temperatura	Portata dell'aria
AUTOMATICO	25°C	AUTOMATICO

- Questo interruttore può essere utilizzato quando manca il telecomando.

■ Aprire il pannello anteriore

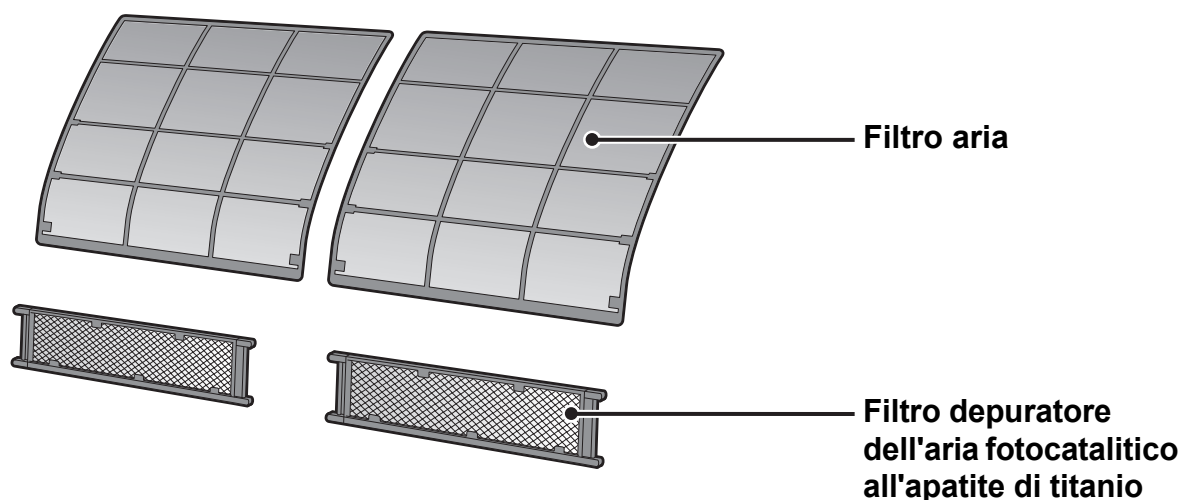
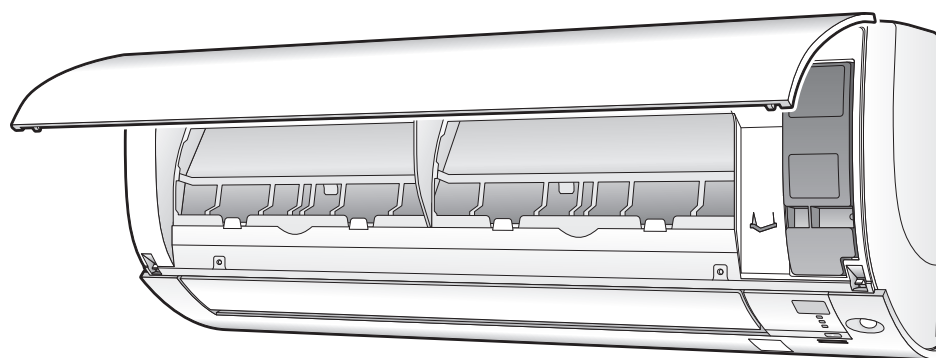

Unità esterna

- A seconda del modello, l'aspetto dell'unità esterna potrebbe risultare diverso.

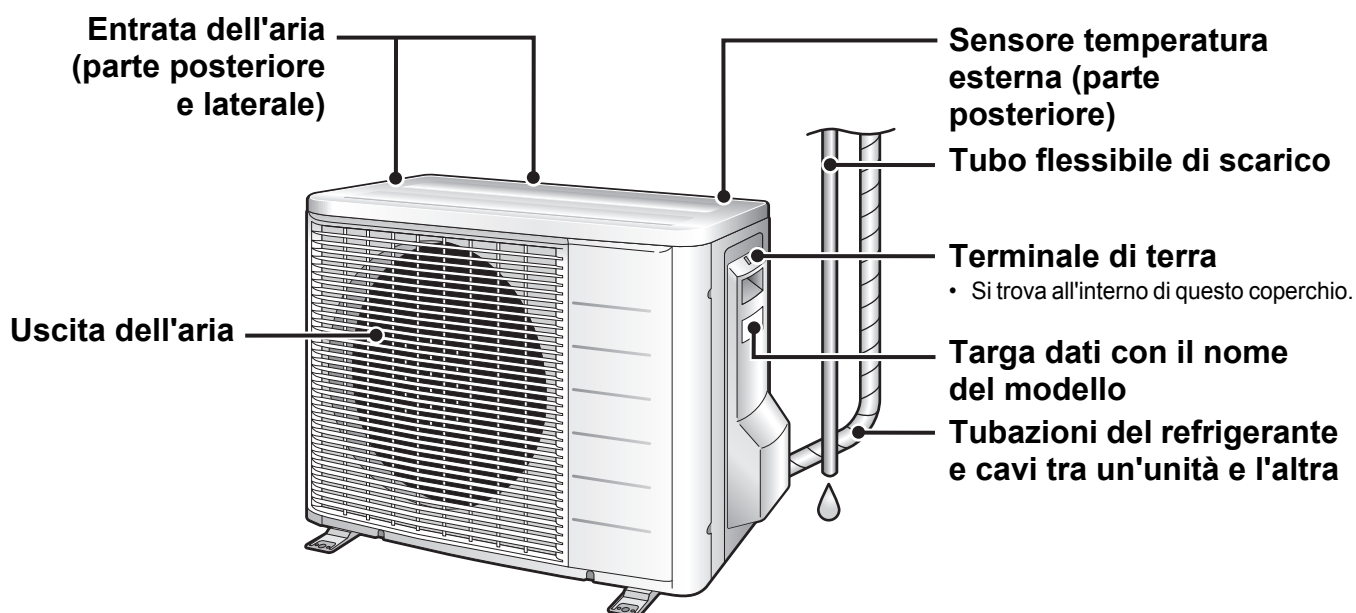

Nome delle parti

Telecomando

Trasmittitore del segnale

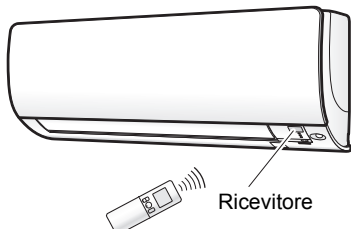

- Per utilizzare il telecomando, puntare il trasmettitore all'unità interna. In presenza di ostruzioni che dovessero bloccare la trasmissione dei segnali tra l'unità e il telecomando, per esempio una tenda, l'unità non potrà funzionare.
- Non lasciare cadere il telecomando. Evitare che si bagni.
- La distanza massima per la comunicazione è di 7 m circa.

Display (LCD)

- Visualizza le impostazioni correnti. (In questa figura, ogni sezione è ritratta con i relativi display accesi ai fini della spiegazione).

Pulsante di regolazione TEMPERATURE

- Cambia l'impostazione della temperatura. ▶ Pagina 12

Pulsante ATTIVATO/ DISATTIVATO

- Premere una volta questo pulsante per avviare il funzionamento. Premerlo ancora una volta per arrestare il funzionamento. ▶ Pagina 11

Coperchio anteriore

- Aprire il coperchio anteriore. ▶ Pagina 8

Pulsante di impostazione FAN

- Seleziona l'impostazione della portata dell'aria. ▶ Pagina 14

Pulsante POWERFUL

- Funzionamento in modo POWERFUL. ▶ Pagina 18

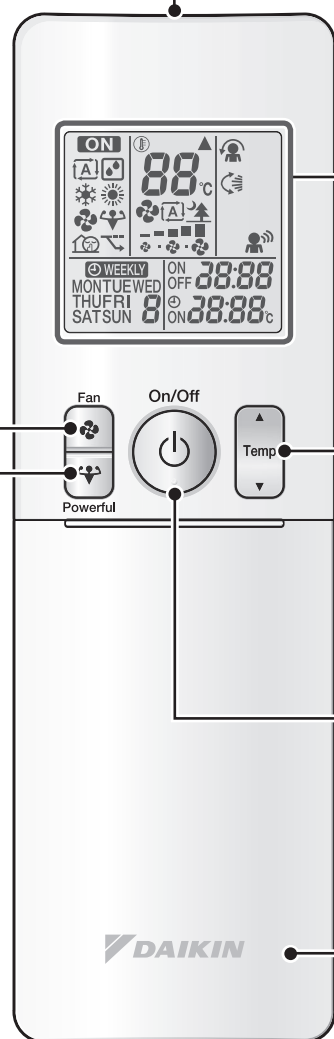

Modello ARC466A6

■ Aprire il coperchio anteriore

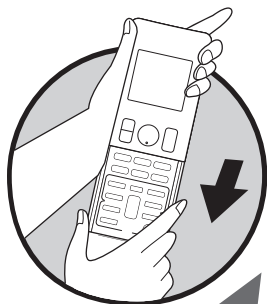

Pulsante selettore MODO

- Seleziona il modo funzionamento. (AUTOMATICO/ DEUMIDIFICAZIONE/ RAFFREDDAMENTO/ RISCALDAMENTO/ VENTOLA) ► Pagina 11

Pulsante ECONO

- Funzionamento ECONO. ► Pagina 20

Pulsante SWING

- Regolazione della direzione del flusso d'aria. ► Pagina 13

Pulsante INTELLIGENT EYE

- Funzionamento del SENSORE OTTICO INTELLIGENTE. ► Pagina 16

- Weekly : pulsante WEEKLY
- Program : pulsante PROGRAM
- Copy : pulsante COPY
- Back : pulsante BACK
- Next : pulsante NEXT

- Funzionamento con TIMER SETTIMANALE. ► Pagina 23

Pulsante ON TIMER

► Pagina 22

Pulsante CLOCK

► Pagina 10

Pulsante QUIET

- Funzionamento SILENZIOSO DELL'UNITÀ ESTERNA. ► Pagina 19

Pulsante COMFORT

- Funzionamento FLUSSO D'ARIA COMFORT. ► Pagina 15

pulsante OFF TIMER

► Pagina 21

Pulsante TIMER CANCEL

- Annulla l'impostazione del timer. ► Pagina 21, 22
- Non può essere utilizzato per il funzionamento del TIMER SETTIMANALE.

Pulsante SELECT

- Cambia le impostazioni del TIMER DELLO STATO ATTIVATO/DISATTIVATO e del TIMER SETTIMANALE. ► Pagina 21, 22, 23

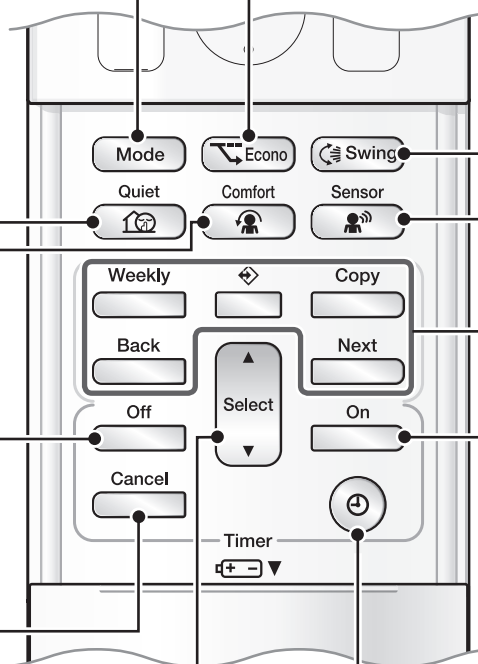

Preparazione prima del funzionamento

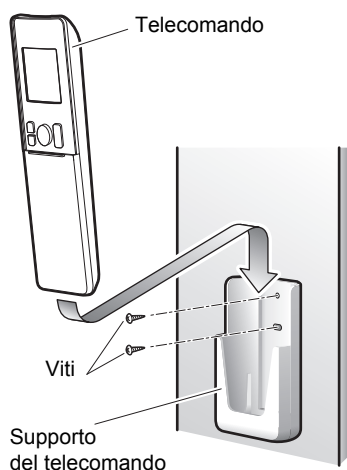
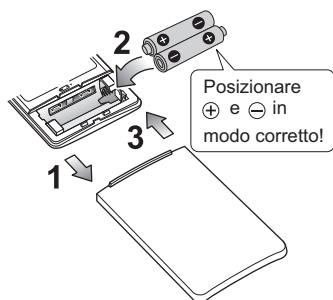

■ Per installare le batterie

- 1. Fare scorrere il pannello anteriore per rimuoverlo.**
- 2. Installare due batterie a secco AAA.LR03 (alcaline).**
- 3. Rimontare il pannello anteriore nella posizione originale.**

■ Per fissare il supporto del telecomando alla parete

- 1. Scegliere un luogo da cui i segnali possano raggiungere l'unità.**
- 2. Fissare il supporto alla parete, ad un pilastro o ad un sostegno simile, usando viti reperite in loco.**
- 3. Disporre il telecomando nel relativo supporto.**

NOTA

■ Note relative alle batterie

- Al momento della sostituzione, usare batterie dello stesso tipo e sostituire entrambe quelle vecchie contemporaneamente.
- Se il sistema non verrà utilizzato per lungo tempo, estrarre le batterie.
- La durata delle batterie è di circa 1 anno. Tuttavia, se il display del telecomando inizia a perdere nitidezza e si verifica il degrado delle prestazioni di ricezione prima che sia trascorso un anno, sarà necessario procedere con la sostituzione di entrambe le batterie utilizzando delle batterie nuove AAA.LR03 (alcaline).
- Le batterie in dotazione sono fornite per l'uso iniziale del sistema.
La durata d'esercizio di queste batterie potrebbe risultare più breve, a seconda della data di produzione del condizionatore d'aria.

■ Note sul telecomando

- Non esporre mai il telecomando alla luce diretta del sole.
- La presenza di polvere sul trasmettitore o sul ricevitore del segnale ne riduce la sensibilità. Rimuovere la polvere con un panno morbido.
- La comunicazione dei segnali potrebbe essere disabilitata in presenza di una lampada fluorescente del tipo ad accensione elettronica (per esempio una lampada del tipo a inverter) nell'ambiente. In questo caso, rivolgersi al servizio di assistenza.
- Se i segnali del telecomando dovessero agire sul funzionamento di un altro apparato, spostare quest'ultimo in un altro luogo, oppure rivolgersi al servizio di assistenza.



■ Portare l'interruttore su ATTIVATO

- Dopo che l'alimentazione è stata portata nello stato ATTIVATO, i deflettori dell'unità interna si aprono e si chiudono una volta per impostare la posizione di riferimento.

■ Per installare l'orologio

1. Premere .



- Apparirà "0:00" sul Display a Cristalli Liquidi (LCD).
- "MON" e "☀" inizieranno a lampeggiare.

2. Premere per impostare il giorno corrente della settimana.

3. Premere .



- Il simbolo "☀" inizierà a lampeggiare.

4. Premere per impostare l'orologio sull'ora attuale.

- Mantenendo premuto ▲ o ▼ si aumenta o diminuisce rapidamente l'ora visualizzata.

5. Premere .

- Puntare il telecomando verso l'unità interna quando si premono i pulsanti.



- Il simbolo "☀" inizierà a lampeggiare.

NOTA

■ Nota sull'impostazione dell'orologio

- Se l'orologio interno dell'unità interna non viene impostato sull'ora corretta, il TIMER DELLO STATO ATTIVATO, il TIMER DELLO STATO DISATTIVATO e il TIMER SETTIMANALE non potranno funzionare all'ora esatta.



AUTOMATICO · DEUMIDIFICAZIONE · RAFFREDDAMENTO · RISCALDAMENTO · Funzionamento VENTOLA



Il condizionatore d'aria funziona con il modo funzionamento di vostra scelta. A partire dalla prossima volta, il condizionatore d'aria entrerà in funzione con lo stesso modo di funzionamento.

■ Per avviare il funzionamento

1. Premere e selezionare un modo funzionamento.

- Ad ogni pressione del pulsante, il sistema avanza in sequenza da un modo funzionamento all'altro.

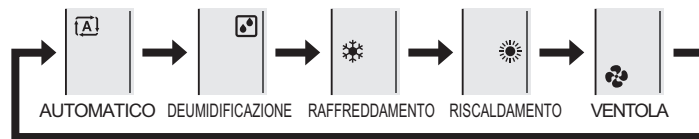

2. Premere .

- Apparirà "**ON**" sul Display a Cristalli Liquidi (LCD).
- La spia del FUNZIONAMENTO si illumina di verde.



Visualizzazione

■ Per interrompere il funzionamento

Premere nuovamente .

- La scritta "**ON**" scompare dal Display a Cristalli Liquidi (LCD).
- La spia del FUNZIONAMENTO si spegne.

NOTA

MODO	Note relative a ciascun modo funzionamento
RISCALDAMENTO	<ul style="list-style-type: none"> • Dato che questo condizionatore d'aria riscalda l'ambiente trasferendo il calore dall'aria esterna agli ambienti interni, la capacità di riscaldamento si riduce in caso di temperature esterne più basse. Se l'effetto di riscaldamento non fosse sufficiente, si raccomanda di usare un altro apparecchio di riscaldamento in combinazione con il condizionatore d'aria. • Il sistema a pompa di calore riscalda l'ambiente facendo circolare aria calda in ogni punto dell'ambiente. Dopo l'avvio del funzionamento del RISCALDAMENTO, ci vuole un po' di tempo prima che l'ambiente si riscaldi. • Durante il funzionamento del RISCALDAMENTO, si potrebbe formare del ghiaccio sull'unità esterna, riducendo la capacità di riscaldamento. In tal caso, il sistema passa al funzionamento dello sbrinamento per eliminare il ghiaccio. • Durante il funzionamento dello sbrinamento, dall'unità interna non fuoriesce aria calda.
RAFFREDDAMENTO	<ul style="list-style-type: none"> • Questo condizionatore d'aria raffredda l'ambiente liberando il calore nell'ambiente all'esterno. Pertanto, se la temperatura esterna fosse elevata, le prestazioni di raffreddamento del condizionatore d'aria potrebbero risultare scarse.
DEUMIDIFICAZIONE	<ul style="list-style-type: none"> • Il chip del computer entra in funzione per liberare l'ambiente dall'umidità, mentre cerca di mantenere per quanto possibile la temperatura. Esso controlla automaticamente la temperatura e la portata dell'aria, pertanto non è possibile regolare manualmente queste funzioni.
AUTOMATICO	<ul style="list-style-type: none"> • Durante il funzionamento AUTOMATICO, il sistema seleziona un modo funzionamento appropriato (RAFFREDDAMENTO o RISCALDAMENTO) in base alla temperatura dell'ambiente ed alla temperatura esterna, e avvia il funzionamento. • Il sistema seleziona nuovamente in modo automatico l'impostazione ad intervalli regolari, per portare la temperatura ambiente a livello delle impostazioni utente.
VENTOLA	<ul style="list-style-type: none"> • Questo modo è valido solo per la ventola.



■ Per cambiare l'impostazione della temperatura

Premere .

- Le voci visualizzate sul Display a Cristalli Liquidi (LCD) cambiano ogni volta che si preme uno dei pulsanti.

Funzionamento del RAFFREDDAMENTO	Funzionamento del RISCALDAMENTO	Funzionamento AUTOMATICO	Funzionamento della DEUMIDIFICAZIONE o VENTOLA
18-32°C	10-30°C	18-30°C	L'impostazione della temperatura non è variabile
Premere ▲ per alzare la temperatura e premere ▼ per abbassarla.			

■ Condizioni di funzionamento

■ Impostazione raccomandata della temperatura

- Per il raffreddamento: 26-28°C
- Per il riscaldamento: 20-24°C

■ Suggerimenti per risparmiare energia

- Prestare attenzione a non raffreddare (riscaldare) in modo eccessivo l'ambiente. Il mantenimento dell'impostazione della temperatura a un livello moderato contribuisce a risparmiare energia.
- Coprire le finestre con le veneziane o con le tende. Ostruendo il passaggio dei raggi del sole e dell'aria dall'esterno si aumenta l'effetto di raffreddamento (riscaldamento).
- L'intasamento dei filtri dell'aria provoca un funzionamento inefficiente e uno spreco di energia. Pulirli una volta ogni 2 settimane circa.

■ Note relative alle condizioni di funzionamento

- Il condizionatore d'aria consuma sempre una piccola quantità di elettricità anche quando non è in funzione.
Connessione dell'unità esterna RXS20/25: 1-15 W
Altre unità esterne: 15-20 W
L'unità esterna consuma da 40 a 55 W di corrente durante il preriscaldamento del compressore.
- Se si prevede di non utilizzare il condizionatore d'aria per lungo tempo, per esempio in primavera o in autunno, portare l'interruttore nello stato DISATTIVATO.
- Utilizzare il condizionatore d'aria nelle condizioni seguenti.

MODO	Condizioni di funzionamento	Se il funzionamento si protrae al di fuori di questo range
RAFFREDDAMENTO	Temperatura esterna: 10-46°C Temperatura interna: 18-32°C Umidità interna: 80% max.	<ul style="list-style-type: none"> • Potrebbe entrare in funzione un dispositivo di sicurezza per arrestare il funzionamento. (In un sistema multiplo, esso potrebbe entrare in funzione per arrestare solo il funzionamento dell'unità esterna). • Si potrebbe formare della condensa sull'unità interna e potrebbe iniziare a gocciolare.
RISCALDAMENTO	Temperatura esterna: -15-24°C Temperatura interna: 10-30°C	<ul style="list-style-type: none"> • Potrebbe entrare in funzione un dispositivo di sicurezza per arrestare il funzionamento.
DEUMIDIFICAZIONE	Temperatura esterna: 10-46°C Temperatura interna: 18-32°C Umidità interna: 80% max.	<ul style="list-style-type: none"> • Potrebbe entrare in funzione un dispositivo di sicurezza per arrestare il funzionamento. • Si potrebbe formare della condensa sull'unità interna e potrebbe iniziare a gocciolare.

- Il funzionamento al di fuori di questo range di umidità o temperature può indurre un dispositivo di sicurezza a disabilitare il sistema.



Regolazione della direzione e della portata del flusso d'aria

Si può regolare la direzione del flusso d'aria per aumentare il proprio comfort.

■ Per avviare l'oscillazione automatica

Direzione su e giù del flusso d'aria

Premere  **Swing**.

- Apparirà "↻" sul Display a Cristalli Liquidi (LCD).
- L'aletta (deflettore orizzontale) inizierà ad oscillare.

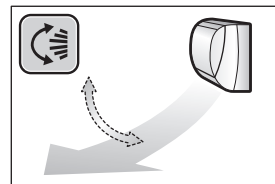

■ Per impostare l'aletta sulla posizione desiderata

- Questa funzione è disponibile quando l'aletta si trova nel modo oscillazione automatica.

Premere  **Swing** una volta che l'aletta avrà raggiunto la posizione desiderata.

- La scritta "↻" scompare dal Display a Cristalli Liquidi (LCD).

■ Per regolare le feritoie di ventilazione sulla posizione desiderata

Afferrare il pomello e muovere le feritoie di ventilazione.

- Il pomello si trova sui deflettori lato destro e lato sinistro.
- Se l'unità è installata in un angolo dell'ambiente, le feritoie di ventilazione (deflettori verticali) devono essere rivolte in una direzione lontana dalla parete.

Se invece dovessero essere rivolte verso la parete, quest'ultima ostruirà il flusso d'aria, provocando un calo dell'efficienza di raffreddamento (o riscaldamento).

- Se l'aletta intralcia il passaggio, premere  sul telecomando per portare l'aletta fuori dal passaggio, quindi regolare le feritoie di ventilazione.

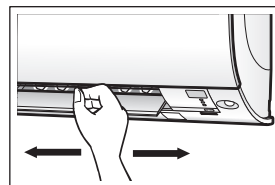

■ Per regolare l'impostazione della portata dell'aria

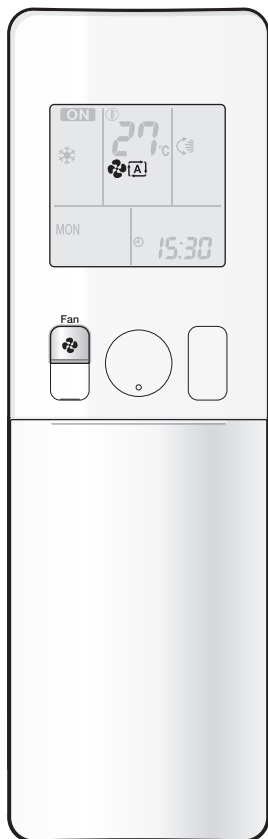

Premere

- Ad ogni pressione di  il sistema avanza nella sequenza di impostazione della portata dell'aria.

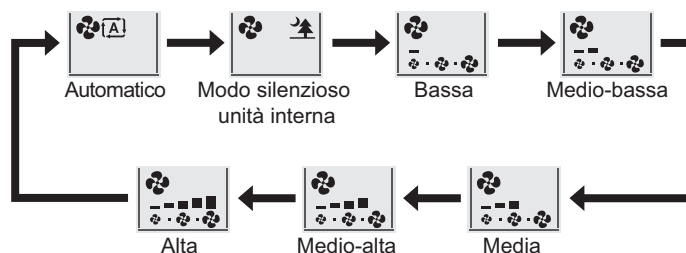

- Quando il flusso dell'aria è impostato su "🌳", inizia il funzionamento silenzioso dell'unità interna e il rumore proveniente dall'unità verrà ridotto.
- Durante il funzionamento silenzioso dell'unità interna, la portata dell'aria viene impostata su un livello modesto.
- Se la temperatura non raggiunge il punto desiderato durante il funzionamento silenzioso dell'unità interna, cambiare l'impostazione della portata d'aria.
- Nel modo DEUMIDIFICAZIONE, non è possibile variare l'impostazione della portata dell'aria.

NOTA

■ Note sulle angolazioni dell'aletta

- Il campo di oscillazione delle alette dipende dal funzionamento. (Vedere la figura).

RAFFREDDAMENTO e DEUMIDIFICAZIONE

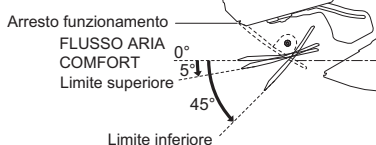

Funzionamento RISCALDAMENTO

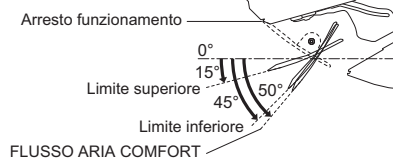

VENTOLA Funzionamento

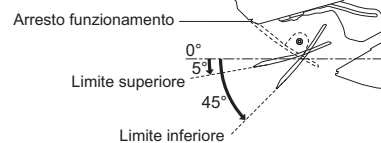

- Se si utilizza il funzionamento RAFFREDDAMENTO o DEUMIDIFICAZIONE del condizionatore d'aria con l'aletta arrestata nella posizione orientata verso il basso, quest'ultima inizierà automaticamente a funzionare nel giro di un'ora circa, per prevenire la formazione di condensa.

■ Nota sull'impostazione della portata dell'aria

- In caso di portata dell'aria più modesta, anche l'effetto del raffreddamento (riscaldamento) risulta più modesto.

ATTENZIONE

- Usare sempre il telecomando per regolare le angolazioni dell'aletta. Se si cerca di spostare l'aletta e le feritoie di ventilazione forzandole con la mano durante la loro oscillazione, il meccanismo si potrebbe rompere.
- Agire con cautela durante la regolazione delle feritoie di ventilazione. All'interno dell'uscita dell'aria gira una ventola ad alta velocità.



Funzionamento FLUSSO D'ARIA COMFORT



Il flusso d'aria viene diretto verso l'alto durante il funzionamento del RAFFREDDAMENTO e verso il basso durante il funzionamento del RISCALDAMENTO, il che dà luogo ad un flusso d'aria confortevole che non entra in contatto diretto con le persone.

■ Avvio del funzionamento del FLUSSO D'ARIA COMFORT

Premere .

- Apparirà "👤" sul Display a Cristalli Liquidi (LCD).
- La portata del flusso d'aria viene impostata su Automatico.
RAFFREDDAMENTO/DEUMIDIFICAZIONE: l'aletta si sposta verso l'alto.
RISCALDAMENTO: l'aletta si sposta verso il basso.

■ Annullo del funzionamento del FLUSSO D'ARIA COMFORT

Premere nuovamente .

- Le alette torneranno nella posizione memorizzata corrispondente a prima del funzionamento del FLUSSO D'ARIA COMFORT.
- La scritta "👤" scompare dal Display a Cristalli Liquidi (LCD).

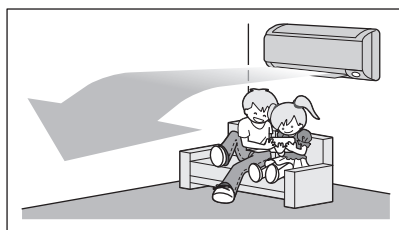

Funzionamento del RAFFREDDAMENTO

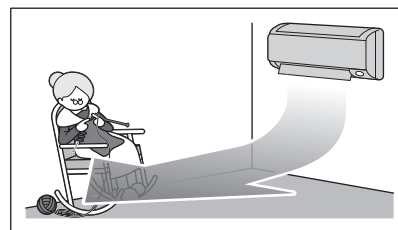

Funzionamento del RISCALDAMENTO

NOTA

■ Note relative al funzionamento del FLUSSO D'ARIA COMFORT

- La posizione delle alette verrà modificata, impedendo all'aria di soffiare direttamente sulle persone presenti nell'ambiente.
- Il funzionamento in modo POWERFUL e il funzionamento FLUSSO D'ARIA COMFORT non possono essere utilizzati contemporaneamente. Verrà data la priorità alla funzione corrispondente al pulsante premuto per ultimo, qualunque esso sia.
- La portata dell'aria verrà impostata su Automatico. Se si seleziona la direzione verso l'alto e verso il basso del flusso d'aria, verrà annullato il funzionamento FLUSSO D'ARIA COMFORT.



Funzionamento del **SENSORE OTTICO INTELLIGENTE**

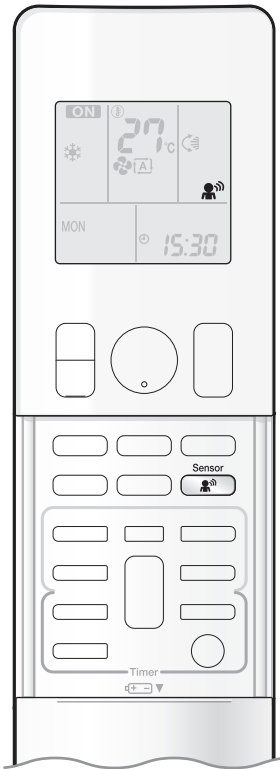

Il sensore "OTTICO INTELLIGENTE" è il sensore agli infrarossi che rileva il movimento di persone.

Se non sono presenti persone nell'ambiente per più di 20 minuti, il funzionamento passa automaticamente al funzionamento con risparmio energetico.

■ Avvio del funzionamento del **SENSORE OTTICO INTELLIGENTE**

Premere  **.**

- Apparirà "👤" sul Display a Cristalli Liquidi (LCD).
- La spia del sensore OTTICO INTELLIGENTE si illumina di verde.

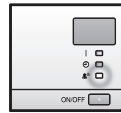

Visualizzazione

■ Annullo del funzionamento del **SENSORE OTTICO INTELLIGENTE**

Premere nuovamente  **.**

- La scritta "👤" scompare dal Display a Cristalli Liquidi (LCD).
- La spia del **SENSORE OTTICO INTELLIGENTE** si spegne.



Funzionamento del SENSORE OTTICO INTELLIGENTE

[Esempio]



Il funzionamento del SENSORE OTTICO INTELLIGENTE è utile ai fini del risparmio energetico

■ Funzionamento con risparmio energetico

- Se non viene rilevata la presenza di persone nell'ambiente per 20 minuti, si attiva il funzionamento con risparmio energetico.
- Quest'operazione modifica la temperatura di -2°C durante il RISCALDAMENTO / $+2^{\circ}\text{C}$ durante il RAFFREDDAMENTO / $+1^{\circ}\text{C}$ durante la DEUMIDIFICAZIONE rispetto alla temperatura impostata.
- Se la temperatura ambiente dovesse superare i 30°C , il funzionamento modificherà la temperatura di $+1^{\circ}\text{C}$ durante il RAFFREDDAMENTO / $+1^{\circ}\text{C}$ durante la DEUMIDIFICAZIONE rispetto alla temperatura impostata.
- Questo funzionamento diminuisce leggermente la portata dell'aria solo durante il funzionamento VENTOLA.

NOTA

■ Note relative al funzionamento del SENSORE OTTICO INTELLIGENTE

- Il campo di applicazione è il seguente.

Angolazione verticale 90° (Vista laterale) Angolazione orizzontale 110° (Vista dall'alto)

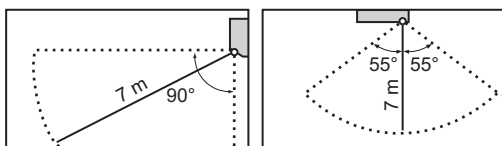

- Il sensore potrebbe non rilevare il movimento di oggetti oltre un raggio di 7 m. (Controllare il range dell'applicazione).
- La sensibilità di rilevamento del sensore cambia in base alla posizione dell'unità interna, alla velocità con cui le persone passano accanto all'unità, al range di temperature, ecc.
- Il sensore, inoltre, potrebbe scambiare la presenza di animali, della luce solare, del movimento ondeggiante delle tende e del riflesso della luce prodotto da uno specchio per il passaggio nelle sue vicinanze di una persona.
- Durante il funzionamento in modo POWERFUL, il funzionamento del SENSORE OTTICO INTELLIGENTE non si attiverà.
- Durante l'uso del funzionamento del SENSORE OTTICO INTELLIGENTE, il modo IMPOSTAZIONE NOTTURNA ► **Pagina 21** non si attiverà.

⚠ ATTENZIONE

- Non lasciare oggetti ingombranti vicino al sensore. Inoltre, tenere lontani dall'area di rilevamento del sensore le unità di riscaldamento o gli umidificatori. Questo sensore può rilevare la presenza di oggetti indesiderabili.
- Non urtare, non premere con violenza sul sensore OTTICO INTELLIGENTE. Ciò potrebbe causare danni e difetti.



Funzionamento POWERFUL

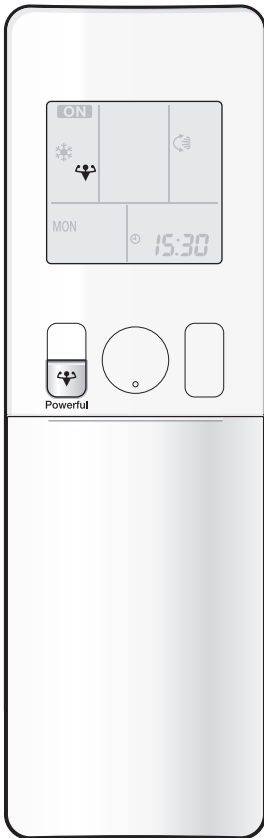

Il funzionamento in modo POWERFUL porta rapidamente al massimo l'effetto del raffreddamento (riscaldamento) in qualsiasi modo operativo. È possibile ottenere la capacità massima.

■ Per avviare il funzionamento in modo POWERFUL

Premere  durante il funzionamento.

- Il funzionamento in modo POWERFUL termina nel giro di 20 minuti. A questo punto, il sistema ritorna automaticamente a funzionare con le impostazioni precedenti che erano in uso prima del funzionamento in modo POWERFUL.
- Apparirà "" sul Display a Cristalli Liquidi (LCD).

■ Per annullare il funzionamento in modo POWERFUL

Premere nuovamente .



- La scritta "" scompare dal Display a Cristalli Liquidi (LCD).

[Esempio]



NOTA

■ Note relative al funzionamento in modo POWERFUL

- Durante l'utilizzo del funzionamento in modo POWERFUL, alcune funzioni non sono disponibili.
- Il funzionamento in modo POWERFUL non può essere utilizzato insieme al funzionamento ECONO, FLUSSO D'ARIA COMFORT o al funzionamento SILENZIOSO DELL'UNITÀ ESTERNA.
Verrà data la priorità alla funzione corrispondente al pulsante premuto per ultimo, qualunque esso sia.
- Il funzionamento in modo POWERFUL può essere impostato solo se l'unità è in funzione. Premendo  vengono annullate le impostazioni, e "" scompare dal Display a Cristalli Liquidi (LCD).
- Il funzionamento in modo POWERFUL non aumenta la capacità del condizionatore d'aria se quest'ultimo è già in funzione con l'indicazione della massima capacità raggiunta.
- **Durante il funzionamento del RAFFREDDAMENTO e RISCALDAMENTO**
Per massimizzare l'effetto del raffreddamento (riscaldamento), la capacità dell'unità esterna viene aumentata e la portata dell'aria viene fissata sull'impostazione massima.
Le impostazioni della temperatura e del flusso d'aria non sono variabili.
- **Durante il funzionamento della DEUMIDIFICAZIONE**
L'impostazione della temperatura viene ridotta di 2,5°C e la portata dell'aria viene aumentata leggermente.
- **Durante il funzionamento della VENTOLA**
La portata dell'aria è fissata sull'impostazione massima.
- **Durante il funzionamento AUTOMATICO**
Per massimizzare l'effetto del raffreddamento (riscaldamento), la capacità dell'unità esterna viene aumentata e la portata dell'aria viene fissata sull'impostazione massima.
- **Se si utilizza l'impostazione ambiente con priorità**
Vedere la nota relativa al sistema multiplo. ► Pagina 29



Funzionamento SILENZIOSO DELL'UNITÀ ESTERNA

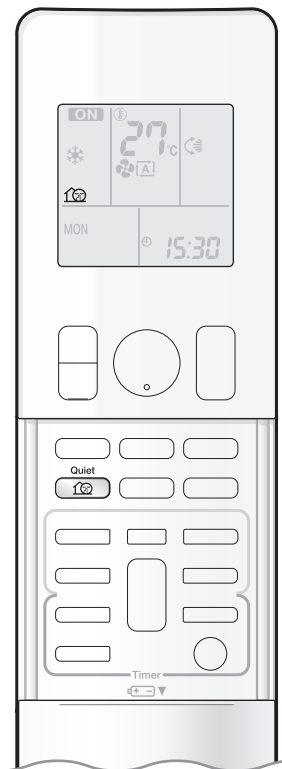

Il funzionamento SILENZIOSO DELL'UNITÀ ESTERNA abbassa il livello di rumorosità dell'unità esterna modificandone la frequenza e la velocità della ventola. Questa funzione risulta pratica durante la notte.

■ Avvio del funzionamento SILENZIOSO DELL'UNITÀ ESTERNA

Premere .

- Apparirà "🏠" sul Display a Cristalli Liquidi (LCD).

■ Annullo del funzionamento SILENZIOSO DELL'UNITÀ ESTERNA

Premere nuovamente .

- La scritta "🏠" scompare dal Display a Cristalli Liquidi (LCD).

[Esempio] Uso del funzionamento SILENZIOSO DELL'UNITÀ ESTERNA durante la notte.

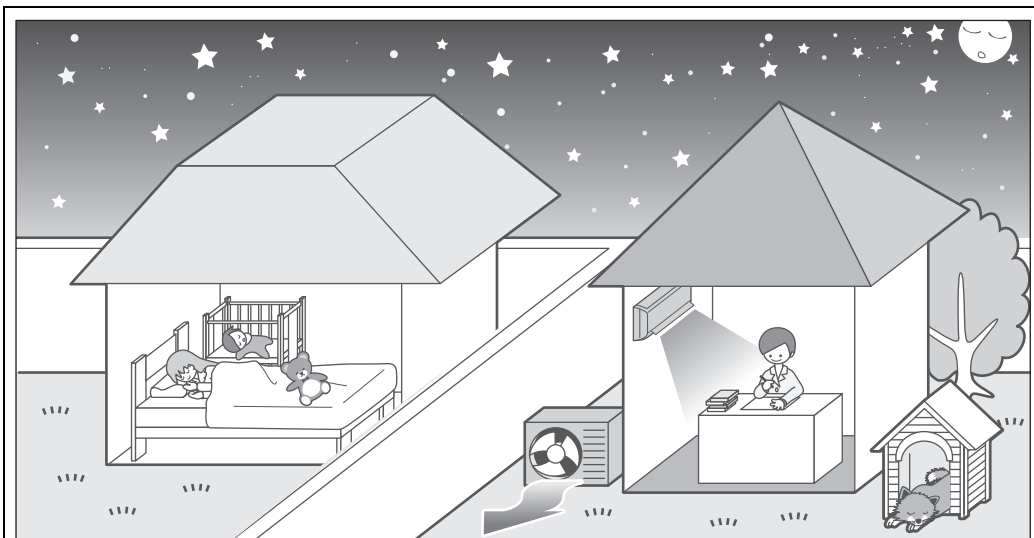

- Il livello di rumorosità dell'unità esterna sarà ridotto. Questa funzione è utile quando è necessario tenere conto del disagio arrecato ai vicini dal rumore prodotto.

NOTA

■ Note relative al funzionamento SILENZIOSO UNITÀ ESTERNA

- Se si utilizza un sistema multiplo, il funzionamento SILENZIOSO DELL'UNITÀ ESTERNA sarà disponibile solo se questa funzione viene impostata su tutte le unità interne utilizzate. Tuttavia, se si utilizza l'impostazione ambiente con priorità, vedere la nota relativa al sistema multiplo. ► **Pagina 29**
- Questa funzione è disponibile con il funzionamento RAFFREDDAMENTO, RISCALDAMENTO e AUTOMATICO. Essa non è disponibile con il funzionamento VENTOLA e DEUMIDIFICAZIONE.
- Il funzionamento in modo POWERFUL e il funzionamento SILENZIOSO DELL'UNITÀ ESTERNA non possono essere utilizzati contemporaneamente. Verrà data la priorità alla funzione corrispondente al pulsante premuto per ultimo, qualunque esso sia.
- Anche se si arresta il funzionamento con il telecomando o tramite l'interruttore ATTIVATO/DISATTIVATO dell'unità interna mentre si utilizza il funzionamento SILENZIOSO DELL'UNITÀ ESTERNA, "🏠" resterà visualizzato sul display del telecomando.
- Il funzionamento SILENZIOSO DELL'UNITÀ ESTERNA non ridurrà né la frequenza né la velocità della ventola se queste ultime sono già state abbassate sufficientemente.



Funzionamento ECONO



Il funzionamento ECONO è una funzione che permette un funzionamento efficiente limitando il valore del consumo elettrico massimo. Questa funzione è utile per i casi in cui si deve prestare attenzione ad evitare che un interruttore di protezione possa scattare quando il prodotto sta funzionando insieme ad altri apparati.

■ Avvio del funzionamento in modo ECONO

Premere .

- Apparirà "Econo" sul Display a Cristalli Liquidi (LCD).

■ Annullo del funzionamento in modo ECONO

Premere nuovamente .

- La scritta "Econo" scompare dal Display a Cristalli Liquidi (LCD).

[Esempio]

Funzionamento normale



- Nel caso di utilizzo contemporaneo del condizionatore d'aria e di altri apparati che richiedono un elevato consumo elettrico, un interruttore di protezione potrebbe scattare se il condizionatore d'aria dovesse raggiungere la sua capacità massima.

Funzionamento ECONO



- Il consumo elettrico massimo del condizionatore d'aria viene limitato utilizzando il funzionamento ECONO. L'interruttore di protezione difficilmente scatterà, anche se si dovessero usare contemporaneamente il condizionatore d'aria ed altri apparati.
- Questo diagramma ha solo uno scopo illustrativo.

Corrente di funzionamento e consumo elettrico

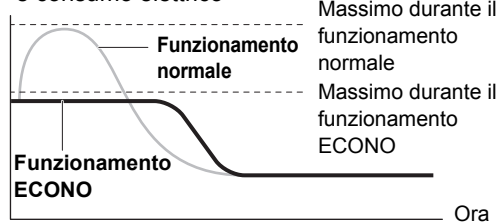

Massimo durante il funzionamento normale
Massimo durante il funzionamento ECONO

Dall'avvio al raggiungimento della temperatura impostata

La corrente di funzionamento e il consumo elettrico massimi del condizionatore d'aria durante il funzionamento ECONO variano a seconda dell'unità esterna collegata.

NOTA

■ Note relative al funzionamento ECONO

- Il funzionamento in modo ECONO può essere impostato solo quando l'unità è in funzione. Premendo  vengono annullate le impostazioni, e "Econo" scompare dal Display a Cristalli Liquidi (LCD).
- Il funzionamento ECONO è una funzione che consente un funzionamento efficiente limitando il consumo elettrico dell'unità esterna (frequenza di funzionamento).
- Il funzionamento ECONO è disponibile durante il funzionamento AUTO, RAFFREDDAMENTO, DEUMIDIFICAZIONE e RISCALDAMENTO.
- Il funzionamento in modo POWERFUL e il funzionamento ECONO non possono essere utilizzati contemporaneamente. Verrà data la priorità alla funzione corrispondente al pulsante premuto per ultimo, qualunque esso sia.
- Se il livello di consumo elettrico è già contenuto, il funzionamento ECONO non ridurrà il consumo elettrico.



Funzionamento con il TIMER DELLO STATO DISATTIVATO

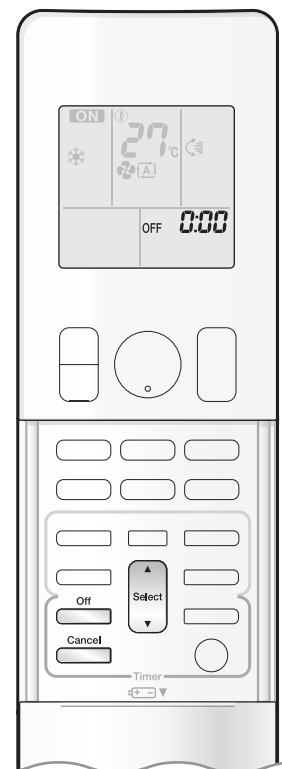

Le funzioni del timer sono utili per portare automaticamente nello stato ATTIVATO o DISATTIVATO il condizionatore d'aria durante la notte o al mattino. È anche possibile utilizzare in combinazione il TIMER DELLO STATO ATTIVATO e il TIMER DELLO STATO DISATTIVATO.

■ Per utilizzare il funzionamento del TIMER DELLO STATO DISATTIVATO

- Controllare che l'orologio sia regolato sull'ora corretta. In caso contrario, impostare l'orologio sull'ora attuale. ► Pagina 10

1. Premere .



- Apparirà "0:00" sul Display a Cristalli Liquidi (LCD).
- Il simbolo "OFF" inizierà a lampeggiare.

- Dal Display a Cristalli Liquidi (LCD) scompariranno il simbolo "☉" e il giorno della settimana.

2. Premere finché l'ora da impostare non avrà raggiunto il valore che si desidera.

- Ad ogni pressione di uno dei pulsanti l'ora impostata aumenta o diminuisce di 10 minuti. Mantenendo premuto uno dei pulsanti si potrà cambiare l'impostazione dell'ora in modo rapido.

3. Premere nuovamente .

- Sul Display a Cristalli Liquidi (LCD) viene visualizzata la scritta "OFF" e l'ora impostata.
- La spia del TIMER si illumina di giallo. ► Pagina 5

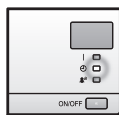

Visualizzazione

■ Per annullare il funzionamento del TIMER DELLO STATO DISATTIVATO

Premere .

- Dal Display a Cristalli Liquidi (LCD) scompaiono la scritta "OFF" e l'ora impostata.
- Sul Display a Cristalli Liquidi (LCD) vengono visualizzati il simbolo "☉" e il giorno della settimana.
- La spia del TIMER si spegne.

NOTA

■ Note relative al funzionamento del TIMER

- Quando è impostato il TIMER, non appare sul display l'ora attuale.
- Una volta impostato il TIMER DELLO STATO ATTIVATO/DISATTIVATO, l'impostazione dell'ora viene mantenuta in memoria. La memoria viene cancellata se si sostituiscono le batterie del telecomando.
- Se si usa l'unità tramite il TIMER DELLO STATO ATTIVATO/DISATTIVATO, la durata effettiva del funzionamento potrebbe variare rispetto all'ora inserita dall'utente. (Al massimo di 10 minuti circa)

■ Modo IMPOSTAZIONE NOTTURNA

- Quando è impostato il TIMER DELLO STATO DISATTIVATO, il condizionatore d'aria regola automaticamente l'impostazione della temperatura (0,5°C in più durante il RAFFREDDAMENTO, 2,0°C in meno durante il RISCALDAMENTO) per prevenire un raffreddamento (riscaldamento) eccessivo e garantire una temperatura piacevole durante la notte.



Funzionamento con il TIMER DELLO STATO ATTIVATO



■ Per utilizzare il funzionamento del TIMER DELLO STATO ATTIVATO

- Controllare che l'orologio sia regolato sull'ora corretta. In caso contrario, impostare l'orologio sull'ora attuale. ► Pagina 10

1. Premere .



- Apparirà "6:00" sul Display a Cristalli Liquidi (LCD).
- Il simbolo "ON" inizierà a lampeggiare.

- Dal Display a Cristalli Liquidi (LCD) scompariranno il simbolo "⊕" e il giorno della settimana.

2. Premere finché l'ora da impostare non avrà raggiunto il valore che si desidera.

- Ad ogni pressione di uno dei pulsanti l'ora impostata aumenta o diminuisce di 10 minuti. Mantenendo premuto uno dei pulsanti si potrà cambiare l'impostazione dell'ora in modo rapido.

3. Premere nuovamente .

- Sul Display a Cristalli Liquidi (LCD) viene visualizzata la scritta "ON" e l'ora impostata.
- La spia del TIMER si illumina di giallo. ► Pagina 5



Visualizzazione

■ Per annullare il funzionamento del TIMER DELLO STATO ATTIVATO

Premere .

- Dal Display a Cristalli Liquidi (LCD) scompaiono la scritta "ON" e l'ora impostata.
- Sul Display a Cristalli Liquidi (LCD) vengono visualizzati il simbolo "⊕" e il giorno della settimana.
- La spia del TIMER si spegne.

■ Per combinare il TIMER DELLO STATO ATTIVATO e il TIMER DELLO STATO DISATTIVATO

- Si riporta sotto un esempio di impostazione per combinare i 2 timer.

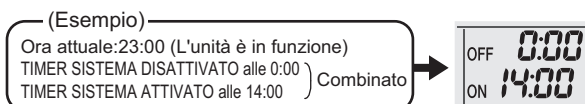

NOTA

■ Nei seguenti casi, impostare nuovamente il timer.

- Dopo che un interruttore è passato nello stato DISATTIVATO.
- Dopo un ammanco di corrente.
- Dopo aver sostituito le batterie del telecomando.



Funzionamento con il TIMER SETTIMANALE

Per ogni giorno della settimana, si possono salvare fino a un massimo di 4 impostazioni del timer. Una cosa molto pratica consiste nell'impostare il TIMER SETTIMANALE in base allo stile di vita della famiglia.

■ Esempio di impostazione del TIMER SETTIMANALE

Esempio: Per i giorni da lunedì a venerdì si usano le stesse impostazioni del timer, mentre per il fine settimana si utilizzano impostazioni differenti.

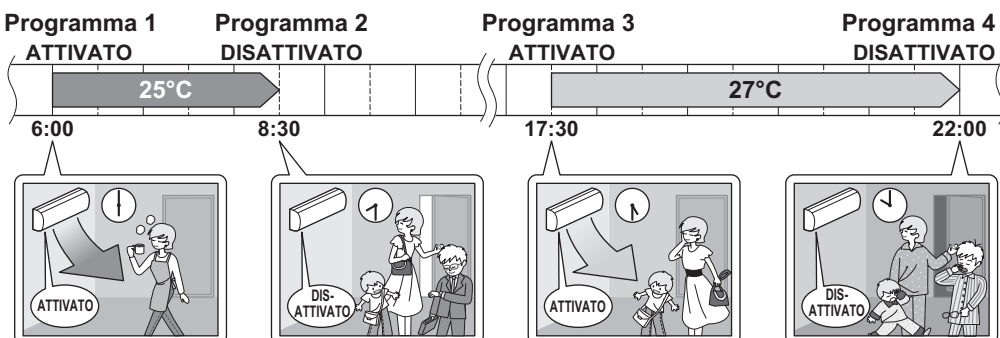
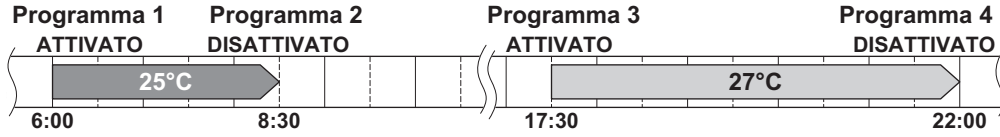
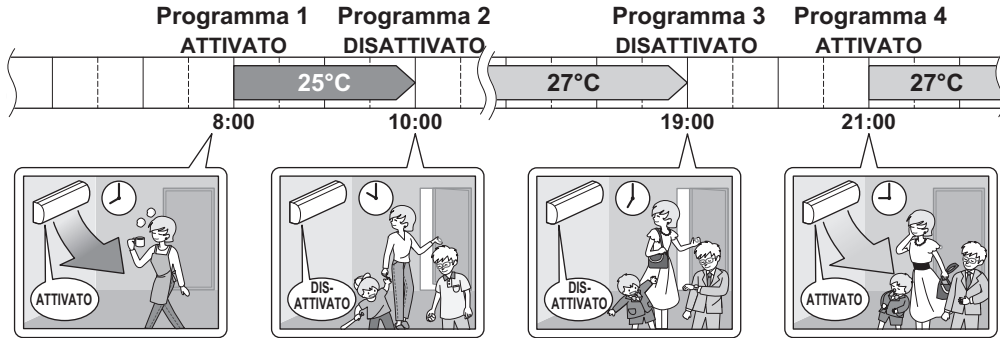
[Lunedì]	Effettuare le impostazioni del timer usando i programmi 1-4. ► Pagina 24 
Da [martedì] a [venerdì]	Usare il modo copia per effettuare le impostazioni per i giorni da martedì a venerdì, dato che queste sono identiche a quelle usate per il lunedì. ► Pagina 26 
[Sabato]	Nessuna impostazione del timer
[Domenica]	Effettuare le impostazioni del timer usando i programmi 1-4. ► Pagina 24 

- Sul TIMER SETTIMANALE si possono memorizzare fino a 4 prenotazioni per giorno e fino a 28 prenotazioni per settimana. L'uso efficace del modo copia garantisce la massima facilità per effettuare le prenotazioni.
- L'uso delle impostazioni ATTIVATO-ATTIVATO-ATTIVATO-ATTIVATO, per esempio, rende possibile programmare il modo di funzionamento e impostare le modifiche della temperatura. Dall'altro lato, utilizzando le impostazioni DISATTIVATO-DISATTIVATO-DISATTIVATO-DISATTIVATO è possibile impostare soltanto l'ora di passaggio allo stato disattivato di ciascun giorno. In tal caso, il condizionatore d'aria verrà portato automaticamente nello stato DISATTIVATO qualora l'utente dovesse dimenticarsene.

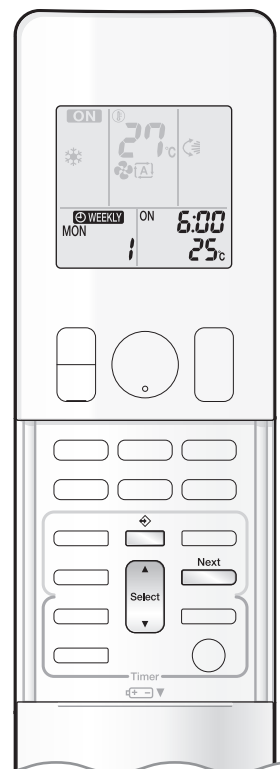

■ Per utilizzare il funzionamento del TIMER SETTIMANALE

Modo d'impostazione

- Verificare che siano impostati il giorno della settimana e l'ora. In caso contrario, impostare il giorno della settimana e l'ora. ► Pagina 10

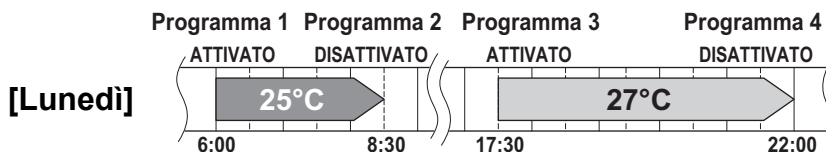

Impostazione delle indicazioni visualizzate sul display

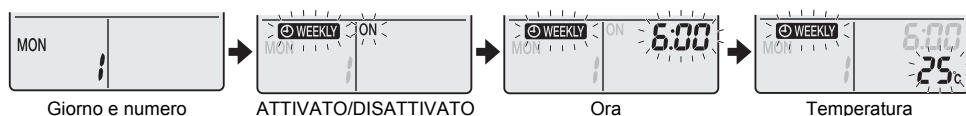

1. Premere .

- Saranno visualizzati sul display il giorno della settimana e il numero di prenotazione del giorno corrente.
- Si possono effettuare da 1 a 4 impostazioni per ogni giorno.

2. Premere per selezionare il giorno della settimana desiderato e il numero di prenotazione.

- Premendo  si modifica il numero di prenotazione e il giorno della settimana.

3. Premere .

- Saranno impostati il giorno della settimana e il numero di prenotazione.
- "WEEKLY" e "ON" inizieranno a lampeggiare.

4. Premere per selezionare il modo desiderato.

- Premendo  si modifica in sequenza l'impostazione "ON" oppure "OFF".

Premendo ▲ si alterna la visualizzazione delle seguenti voci sul Display a Cristalli Liquidi (LCD) in una sequenza a rotazione.



- Se la prenotazione è già stata effettuata, selezionando "vuoto" essa verrà eliminata.
- Se si seleziona "vuoto", andare al passo 9.
- Per tornare all'impostazione del giorno della settimana e del numero della prenotazione,

premere .

5. Premere .

- Verrà impostato il TIMER DELLO STATO ATTIVATO/DISATTIVATO.
- Inizieranno a lampeggiare l'icona "WEEKLY" e l'ora.



Funzionamento con il TIMER SETTIMANALE

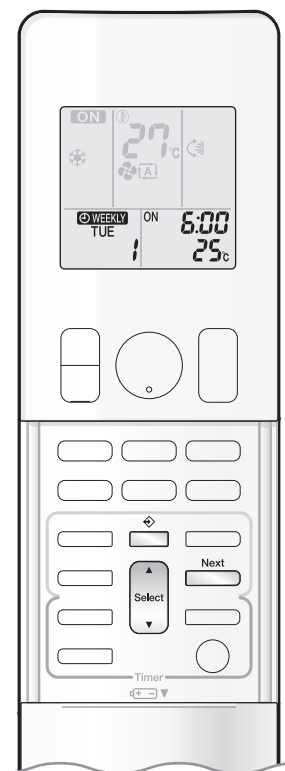

6. Premere per selezionare l'ora desiderata.

- È possibile impostare l'ora tra le 0:00 e le 23:50 in intervalli di 10 minuti.
- Per tornare all'impostazione del modo TIMER DELLO STATO ATTIVATO/DISATTIVATO, premere .
- Se si imposta il TIMER DELLO STATO DISATTIVATO, andare al passo 9.

7. Premere .

- Verrà impostata l'ora.
- Inizieranno a lampeggiare l'icona "ON WEEKLY" e la temperatura.

8. Premere per selezionare la temperatura desiderata.

- È possibile impostare la temperatura tra 10°C e 32°C.
RAFFREDDAMENTO o AUTOMATICO: L'unità funziona a 18°C anche se è impostata su un valore compreso tra 10 e 17°C.
RISCALDAMENTO o AUTOMATICO: L'unità funziona a 30°C anche se è impostata su un valore compreso tra 31 e 32°C.
- Per tornare all'impostazione dell'ora, premere .
- La temperatura impostata viene visualizzata soltanto se l'impostazione del modo è su ATTIVATO.

9. Premere .

- Non dimenticare di puntare il telecomando verso l'unità interna e controllare che venga emesso un tono di conferma della ricezione e che la spia FUNZIONAMENTO lampeggi.
- La temperatura e l'ora vengono impostate durante il funzionamento con il TIMER DELLO STATO ATTIVATO, e l'ora viene impostata durante il funzionamento con il TIMER DELLO STATO DISATTIVATO.
- Apparirà la schermata di prenotazione successiva.
- Per eseguire ulteriori impostazioni, ripetere la procedura dal passo 4.
- La spia del TIMER si illumina di giallo. ► Pagina 5

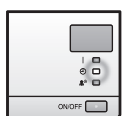

Visualizzazione

10. Premere per completare l'impostazione.

- Sul Display a Cristalli Liquidi appare l'icona "ON WEEKLY" e viene attivato il funzionamento del TIMER SETTIMANALE.
- È possibile copiare facilmente una prenotazione effettuata già una volta e si possono utilizzare con la stessa facilità le medesime impostazioni per un altro giorno della settimana. Vedere il modo copia. ► Pagina 26

NOTA

■ Note relative al funzionamento con il TIMER SETTIMANALE

- Non dimenticare di impostare innanzitutto l'orologio del telecomando. ► Pagina 10
- Con il TIMER SETTIMANALE è possibile impostare il giorno della settimana, il modo TIMER DELLO STATO ATTIVATO/DISATTIVATO, l'ora e la temperatura impostata (solo per il modo TIMER DELLO STATO ATTIVATO).
Vi sono altre impostazioni per il funzionamento con il TIMER DELLO STATO ATTIVATO basate sulle impostazioni effettuabili immediatamente prima del funzionamento.
- Il funzionamento con il TIMER SETTIMANALE e il funzionamento con il TIMER DELLO STATO ATTIVATO/DISATTIVATO non possono essere utilizzati contemporaneamente. Il funzionamento con il TIMER DELLO STATO ATTIVATO/DISATTIVATO ha la priorità se viene impostato mentre il TIMER SETTIMANALE è ancora attivo. Il TIMER SETTIMANALE entrerà nello stato di standby e l'icona "ON WEEKLY" scomparirà dal Display a Cristalli Liquidi. Se il TIMER DELLO STATO ATTIVATO/DISATTIVATO è attivo, automaticamente si attiverà il TIMER SETTIMANALE.
- Portando l'interruttore nello stato DISATTIVATO, eventuali ammanchi di corrente ed altri eventi simili renderanno impreciso il funzionamento dell'orologio interno dell'unità interna. Resetare l'orologio. ► Pagina 10

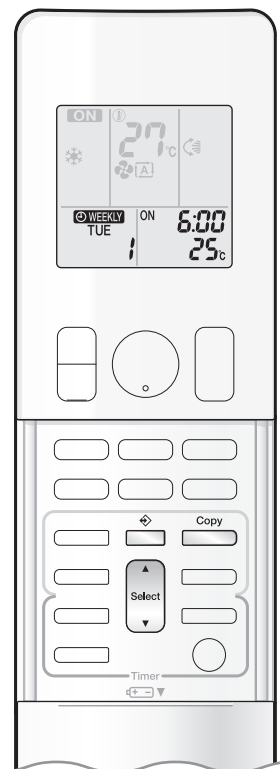

Modo copia

- È possibile copiare in un altro giorno della settimana una prenotazione effettuata una volta. Verrà copiata l'intera prenotazione del giorno selezionato della settimana.

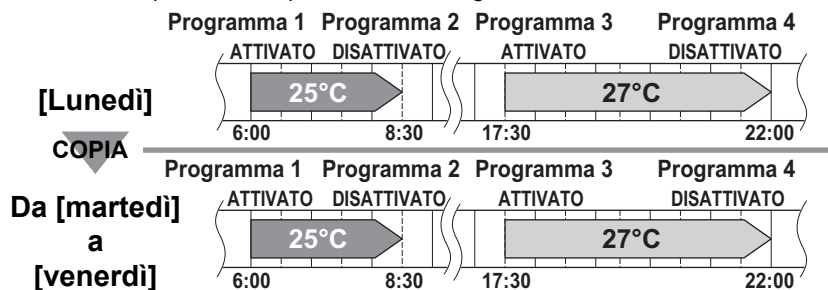

Impostazione delle indicazioni visualizzate sul display

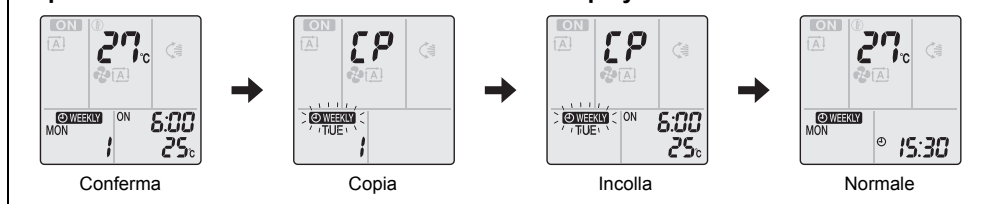

1. Premere .

2. Premere  **per confermare il giorno della settimana da copiare.**

3. Premere .

- Verrà copiata l'intera prenotazione del giorno selezionato della settimana.

4. Premere  **per selezionare il giorno di destinazione della settimana.**

5. Premere .

- Non dimenticare di puntare il telecomando verso l'unità interna e controllare che venga emesso un tono di conferma della ricezione e che la spia FUNZIONAMENTO lampeggi.
- La prenotazione verrà copiata nel giorno selezionato della settimana. Verrà copiata l'intera prenotazione del giorno selezionato della settimana.
- Per continuare a copiare le impostazioni in altri giorni della settimana, ripetere il passo **4** e il passo **5**.
- La spia del TIMER si illumina di giallo.

6. Premere  **per completare l'impostazione.**

- Sul Display a Cristalli Liquidi appare l'icona "WEEKLY" e viene attivato il funzionamento del TIMER SETTIMANALE.

NOTA

■ Nota relativa al modo copia

- Nel modo copia viene copiata l'intera prenotazione del giorno d'origine della settimana. Qualora si voglia effettuare individualmente una modifica di una prenotazione di un qualsiasi giorno della settimana dopo aver copiato

il contenuto delle prenotazioni settimanali, premere  e cambiare le impostazioni nei passi del modo impostazione. ► Pagina 24



Funzionamento con il TIMER SETTIMANALE

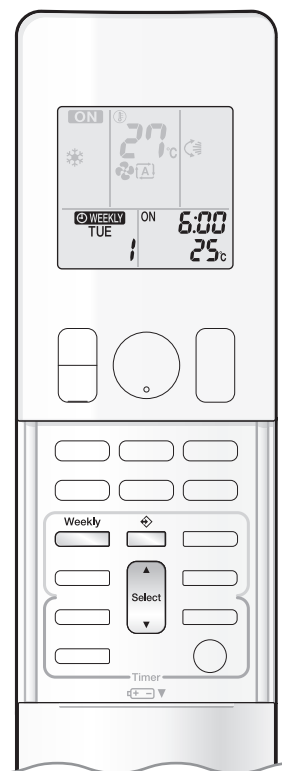

■ Conferma di una prenotazione

- La prenotazione può essere confermata.

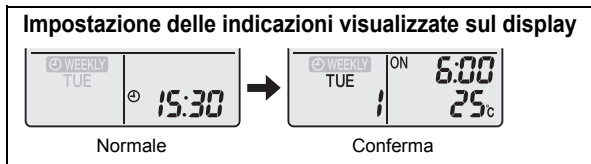

1. Premere

- Saranno visualizzati sul display il giorno della settimana e il numero di prenotazione del giorno corrente.

2. Premere per selezionare il giorno della settimana e il numero di prenotazione da confermare.

- Premendo si visualizzano i particolari della prenotazione.
- Per modificare le impostazioni prenotate confermate, selezionare il numero della prenotazione e premere .

Il modo viene commutato nel modo impostazione. Andare al passo **2** del modo impostazione. ► Pagina 24

3. Premere per uscire dal modo di conferma.

■ Per disattivare il funzionamento del TIMER SETTIMANALE

Premere il pulsante mentre sul Display a Cristalli Liquidi (LCD) è visualizzata l'icona " ".

- Dal Display a Cristalli Liquidi (LCD) scomparirà l'icona " ".
- La spia del TIMER si spegne.
- Per riattivare il funzionamento del TIMER SETTIMANALE, premere nuovamente .
- Se viene attivata nuovamente una prenotazione disattivata con verrà utilizzato il modo dell'ultima prenotazione.

⚠ ATTENZIONE

- Se non vengono rispecchiate tutte le impostazioni della prenotazione, disattivare una volta il funzionamento del TIMER SETTIMANALE. Quindi premere nuovamente per riattivare il funzionamento del TIMER SETTIMANALE.

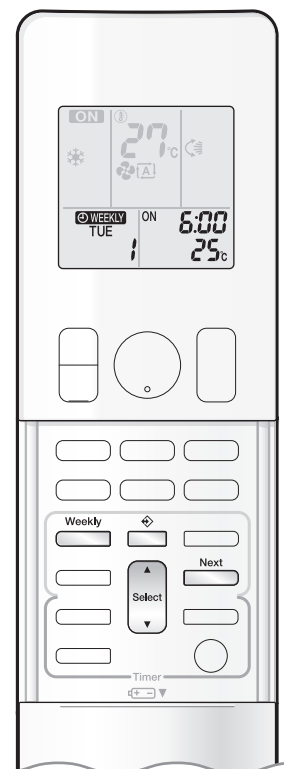

■ Per eliminare le prenotazioni

La prenotazione individuale

1. Premere .

- Verranno visualizzati il giorno della settimana e il numero di prenotazione.

2. Premere per selezionare il giorno della settimana e il numero di prenotazione da eliminare.

3. Premere .

- Inizieranno a lampeggiare le icone "WEEKLY" e "ON" o "OFF".

4. Premere e selezionare "vuoto".

- Premendo  si cambia il modo del TIMER DELLO STATO ATTIVATO/DISATTIVATO.

Premendo  si alterna la visualizzazione delle seguenti voci sul Display a Cristalli Liquidi (LCD) in una sequenza a rotazione.

- Selezionando "vuoto" si annulla qualsiasi prenotazione eventualmente presente.



5. Premere .

- Verrà eliminata la prenotazione selezionata.

6. Premere .

- Qualora vi fossero ancora altre prenotazioni, verrà attivato il funzionamento del TIMER SETTIMANALE.

Prenotazioni per ogni giorno della settimana

- Questa funzione può essere utilizzata per eliminare le prenotazioni per ogni giorno della settimana.
- Essa può essere usata durante la conferma o l'effettuazione delle prenotazioni.

1. Premere per selezionare il giorno della settimana da eliminare.

2. Tenere premuto per 5 secondi.

- Verrà eliminata la prenotazione del giorno selezionato della settimana.

Tutte le prenotazioni

Tenere premuto per 5 secondi mentre il display visualizza la schermata normale.

- Non dimenticare di puntare il telecomando verso l'unità interna e controllare che venga emesso un tono di conferma della ricezione.
- Quest'operazione non ha alcun effetto durante l'impostazione del TIMER SETTIMANALE.
- Verranno eliminate tutte le prenotazioni.

Nota relativa al Sistema Multiplo

Il sistema multiplo è dotato di un'unità esterna collegata a più unità interne.

■ Selezione del modo funzionamento

Con l'impostazione ambiente con priorità presente, ma l'unità con priorità è inattiva o non presente.

Quando è in funzione più di un'unità interna, la priorità viene data all'unità che è stata portata per prima nello stato ATTIVATO. In tal caso, impostare le unità che vengono portate più tardi nello stato ATTIVATO nello stesso modo funzionamento della prima unità. Altrimenti, queste entreranno nello stato di standby, e la spia FUNZIONAMENTO lampeggerà: questo però non indica un difetto.

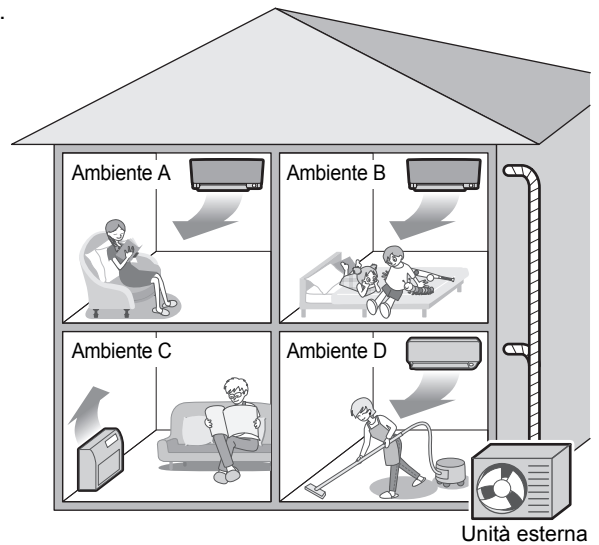

NOTA

■ Note relative al modo funzionamento del sistema multiplo

- Il funzionamento RAFFREDDAMENTO, DEUMIDIFICAZIONE e VENTOLA possono essere utilizzati contemporaneamente.
- Il funzionamento AUTOMATICO seleziona automaticamente il funzionamento RAFFREDDAMENTO o il funzionamento RISCALDAMENTO in base alla temperatura ambiente. Pertanto, il funzionamento AUTOMATICO è disponibile quando si seleziona lo stesso modo funzionamento di quello dell'ambiente con la prima unità che deve essere portata nello stato ATTIVATO.

! ATTENZIONE

- Normalmente, viene data la priorità al modo funzionamento nell'ambiente in cui viene azionata per prima l'unità, però le situazioni elencate nel seguito rappresentano un'eccezione di cui dovrete tenere conto. Se il modo funzionamento del primo ambiente è il funzionamento VENTOLA, allora l'utilizzo del funzionamento RISCALDAMENTO in qualsiasi ambiente dopo questo assegnerà la priorità al funzionamento RISCALDAMENTO. In questa situazione, il condizionatore d'aria che si trova nel funzionamento VENTOLA entra in standby, e la spia FUNZIONAMENTO lampeggia.

Con l'impostazione ambiente con priorità attiva.

Vedere l'impostazione ambiente con priorità alla pagina seguente.

■ Modalità SILENZIOSA NOTTURNA (Disponibile solo per il funzionamento RAFFREDDAMENTO)

La modalità SILENZIOSA NOTTURNA richiede una programmazione iniziale durante l'installazione. Consultare il proprio negozio o rivenditore per ricevere assistenza.

La modalità SILENZIOSA NOTTURNA riduce il rumore di funzionamento dell'unità esterna durante le ore notturne, per evitare di disturbare i vicini.

- La modalità SILENZIOSA NOTTURNA viene attivata quando la temperatura scende di 5°C o più al di sotto della più alta temperatura registrata quel giorno. Pertanto, se la differenza di temperatura è minore di 5°C, questa funzione non verrà attivata.
- La modalità SILENZIOSA NOTTURNA riduce leggermente l'efficienza del raffreddamento dell'unità.

■ Funzionamento SILENZIOSO DELL'UNITÀ ESTERNA

Note relative al funzionamento SILENZIOSO DELL'UNITÀ ESTERNA. ► Pagina 19

Con l'impostazione ambiente con priorità presente, ma l'unità con priorità è inattiva o non presente.

Quando si utilizza il funzionamento SILENZIOSO DELL'UNITÀ ESTERNA con il sistema multiplo, impostare tutte le unità interne sul funzionamento SILENZIOSO DELL'UNITÀ ESTERNA utilizzando i rispettivi telecomandi.

Per cancellare il funzionamento SILENZIOSO DELL'UNITÀ ESTERNA, cancellare una delle unità interne in funzione usando il relativo telecomando.

Tuttavia, sul telecomando rimarrà visualizzato il display del funzionamento SILENZIOSO DELL'UNITÀ ESTERNA per gli altri ambienti. Consigliamo di cancellare tutti gli ambienti usando il rispettivo telecomando.

Con l'impostazione ambiente con priorità attiva.

Vedere l'impostazione ambiente con priorità alla pagina seguente.

■ Blocco del modo RAFFREDDAMENTO/RISCALDAMENTO

Per il blocco del modo RAFFREDDAMENTO/RISCALDAMENTO è necessaria una programmazione iniziale durante l'installazione. Si prega di consultare il proprio rivenditore autorizzato per ricevere assistenza. Il blocco del modo RAFFREDDAMENTO/RISCALDAMENTO forza l'impostazione dell'unità sul funzionamento RAFFREDDAMENTO o sul funzionamento RISCALDAMENTO. Questa funzione torna utile quando si desiderano impostare tutte le unità interne collegate al sistema multiplo sul medesimo modo funzionamento.

NOTA

- Il blocco del modo RAFFREDDAMENTO/RISCALDAMENTO non può essere attivato assieme all'impostazione ambiente con priorità.

■ Impostazione ambiente con priorità

Per l'impostazione ambiente con priorità è necessaria una programmazione iniziale durante l'installazione. Si prega di consultare il proprio rivenditore autorizzato per ricevere assistenza. L'ambiente designato come quello avente priorità assume la priorità nelle situazioni di seguito riportate.

Priorità del modo funzionamento

- Dato che ha la precedenza il modo funzionamento dell'ambiente con priorità, l'utente può selezionare un modo funzionamento differente rispetto agli altri ambienti.

[Esempio]

- Negli esempi, l'ambiente A è l'ambiente con priorità. Quando viene selezionato il funzionamento RAFFREDDAMENTO nell'ambiente A mentre sono operativi i seguenti modi nell'ambiente B, C e D:

Modo funzionamento nell'ambiente B, C e D	Stato dell'ambiente B, C e D quando il funzionamento dell'unità nell'ambiente A è RAFFREDDAMENTO
RAFFREDDAMENTO o DEUMIDIFICAZIONE o VENTOLA	Modo funzionamento corrente mantenuto
RISCALDAMENTO	L'unità entra nel modo standby. Il funzionamento riprenderà quando l'unità dell'ambiente A cesserà di funzionare.
AUTOMATICO	Se l'unità è impostata sul funzionamento RAFFREDDAMENTO, continuerà a funzionare nello stesso modo. Se l'unità è impostata sul funzionamento RISCALDAMENTO, entrerà nel modo standby. Il funzionamento riprenderà quando l'unità dell'ambiente A cesserà di funzionare.

Priorità durante l'utilizzo del funzionamento POWERFUL

[Esempio]

- Negli esempi, l'ambiente A è l'ambiente con priorità. Le unità interne negli ambienti A, B, C e D stanno funzionando tutte. Se l'unità nell'ambiente A entra nel funzionamento POWERFUL, la capacità di funzionamento verrà concentrata nell'ambiente A. In questo caso, l'efficienza di raffreddamento (riscaldamento) delle unità nell'ambiente B, C e D potrebbe essere ridotta leggermente.

Priorità durante l'utilizzo del funzionamento SILENZIOSO DELL'UNITÀ ESTERNA

[Esempio]

- Negli esempi, l'ambiente A è l'ambiente con priorità. Basta impostare l'unità dell'ambiente A sul funzionamento SILENZIOSO perché il condizionatore d'aria inizi il funzionamento SILENZIOSO DELL'UNITÀ ESTERNA. Non è necessario impostare tutte le unità interne in funzione sul funzionamento SILENZIOSO.

Cura e Pulizia

■ Guida Rapida

Modalità di apertura/chiusura del pannello anteriore

- Afferrare le due estremità del pannello anteriore e tirare per aprirlo.
- Per chiudere il pannello anteriore, premere su entrambi i lati.

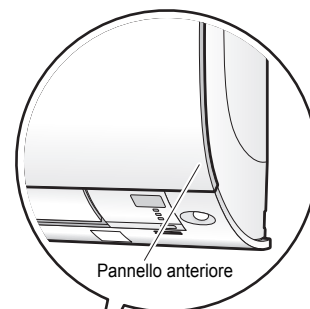

Pulizia delle parti

Pannello anteriore

- Pulire il pannello con un panno morbido imbevuto di acqua.

In caso di ostruzione dovuta alla sporcizia

► Pagina 32

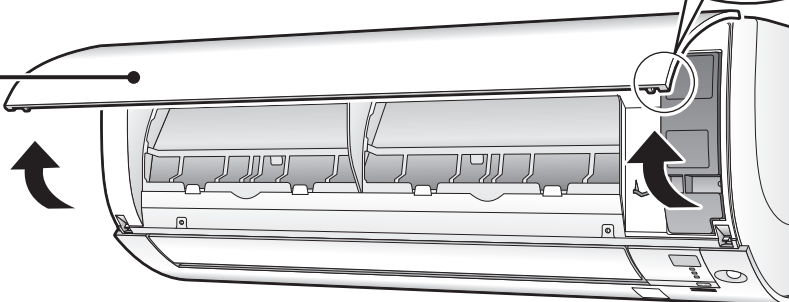

Filtro aria

- Usare un aspirapolvere o lavare il filtro.

Una volta ogni 2 settimane

► Pagina 33

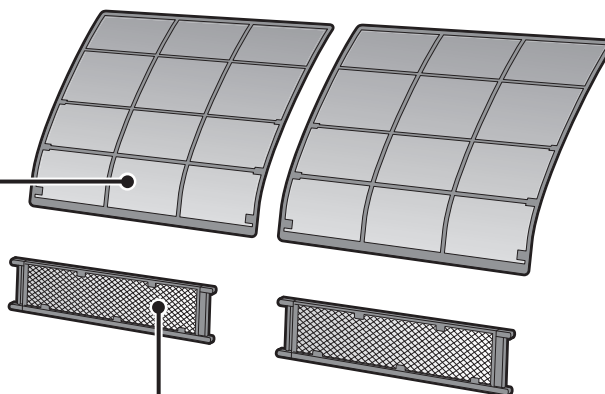

Filtro depuratore dell'aria fotocatalitico all'apatite di titanio

- Usare un aspirapolvere o sostituire il filtro.

[Pulizia]

Una volta ogni 6 mesi

► Pagina 34

[Sostituzione]

Una volta ogni 3 anni

► Pagina 34

Unità interna e telecomando

- Pulirli con un panno morbido.

In caso di ostruzione dovuta alla sporcizia

Note relative alla pulizia

■ Per la pulizia, non utilizzare i materiali seguenti.

- Acqua molto calda con temperatura superiore a 40°C.
- Benzene, benzina, solventi, altri oli volatili.
- Pasta per lucidare.
- Spazzole con setole dure, altri utensili con superficie dura.



⚠ ATTENZIONE

- Prima della pulizia, ricordarsi di arrestare il funzionamento e di portare su DISATTIVATO l'interruttore.
- Non toccare le alette di alluminio dell'unità interna. Queste parti, se toccate, possono provocare lesioni.

■ Rimozione del pannello anteriore

1. Rimuovere il pannello anteriore.

- Fare scorrere il pannello anteriore verso destra o verso sinistra, tirandolo verso di sé. In questo modo si scollegherà la spina di rotazione su un lato.
- Scollegare l'albero del pannello anteriore sull'altro lato, procedendo nello stesso modo.

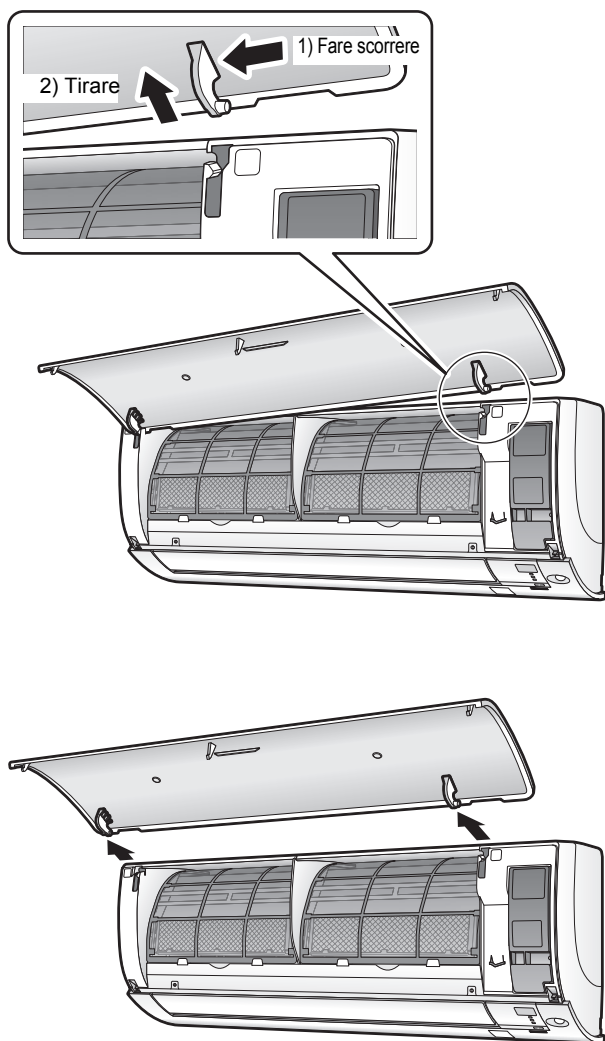

2. Pulire il pannello anteriore.

- Pulire il pannello con un panno morbido imbevuto di acqua.
- È possibile utilizzare solo detergenti neutri.
- Se si desidera lavare il pannello con l'acqua, passarlo poi con un panno morbido e asciutto, lasciarlo asciugare all'ombra dopo il lavaggio.

3. Fissare il pannello anteriore.

- Allineare l'albero del pannello anteriore sulla destra e sulla sinistra con le relative feritoie, quindi spingere a fondo entrambi i lati.

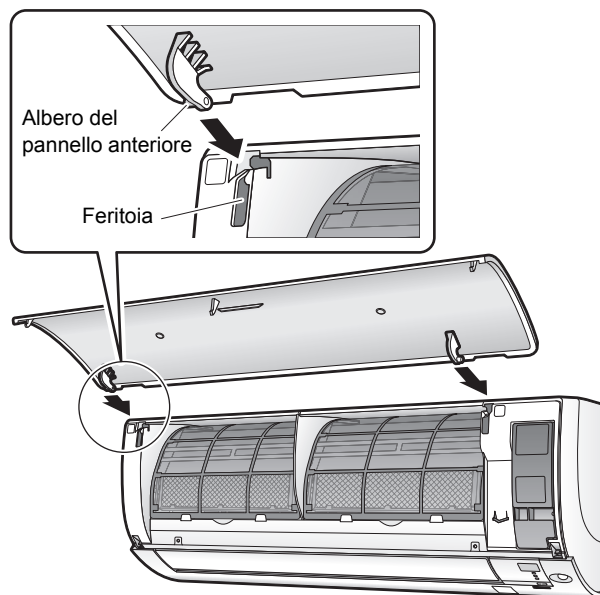

- Chiudere il pannello anteriore lentamente.
- Premere su entrambi i lati e al centro del pannello anteriore.

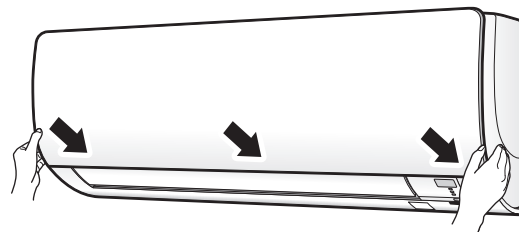

⚠ ATTENZIONE

- Per rimuovere o installare il pannello anteriore, servirsi di uno sgabello robusto e stabile e prestare molta attenzione nel salire e scendere.
- Per rimuovere o installare il pannello anteriore, tenere saldamente il pannello con la mano per evitare che cada.
- Dopo la pulizia, assicurarsi che il pannello anteriore venga fissato saldamente.

Cura e Pulizia

■ Filtro aria

1. Estrarre i filtri aria.

- Aprire il pannello anteriore.
- Spingere leggermente verso l'alto la linguetta al centro di ciascun filtro aria, quindi tirare verso il basso.

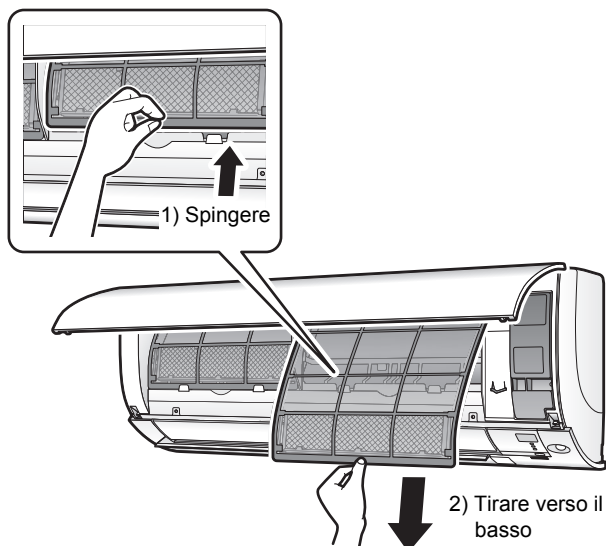

2. Lavare i filtri aria con acqua oppure pulirli con l'aspirapolvere.

- Ricordarsi di rimuovere il filtro depuratore dell'aria fotocatalitico all'apatite di titanio. Vedere il paragrafo relativo al filtro depuratore dell'aria fotocatalitico all'apatite di titanio alla pagina seguente.
- Si raccomanda di pulire i filtri dell'aria ogni 2 settimane.

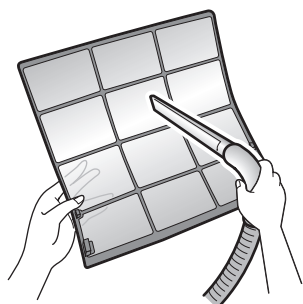

In caso di difficoltà nel rimuovere la polvere

- Lavare i filtri dell'aria con un detergente neutro diluito in acqua tiepida, quindi lasciarli asciugare all'ombra.

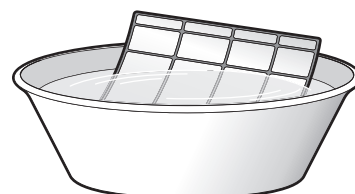

3. Rimontare i filtri nella posizione originale e chiudere il pannello anteriore.

- Premere su entrambi i lati e al centro del pannello anteriore.

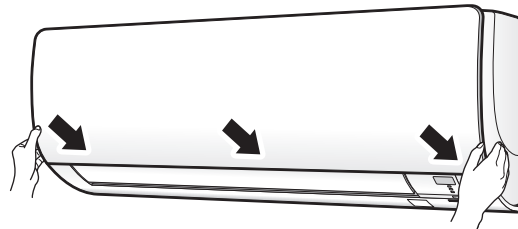

⚠ ATTENZIONE

- Non toccare con le mani nude le alette di alluminio al momento di smontare o rimontare il filtro.

■ Filtro depuratore dell'aria fotocatalitico all'apatite di titanio

1. Rimuovere il filtro depuratore dell'aria fotocatalitico all'apatite di titanio.

- Aprire il pannello anteriore ed estrarre i filtri dell'aria.
- Trattenere le parti rientrate del telaio e sganciare i 4 denti di arresto.

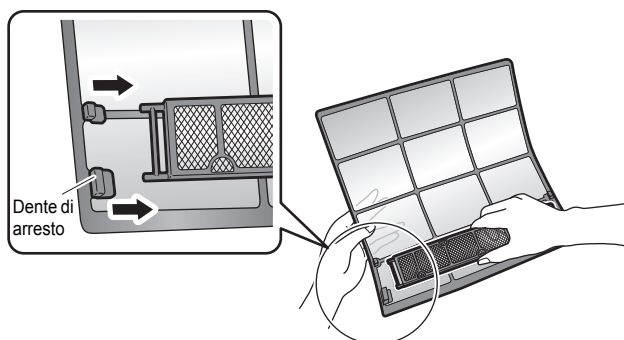

2. Pulire o sostituire il filtro depuratore dell'aria fotocatalitico all'apatite di titanio.

[Manutenzione]

2-1 Se lo sporco è persistente, pulire con l'aspirapolvere e immergere in acqua fredda o tiepida (evitare di usare acqua calda o bollente) per circa 10 - 15 minuti.

- Non rimuovere il filtro dal telaio durante il lavaggio con acqua.

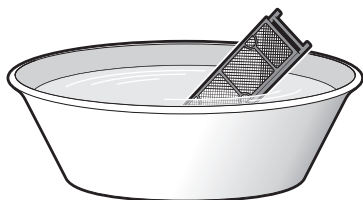

2-2 Dopo il lavaggio, scuotere l'acqua rimasta e lasciare asciugare all'ombra.

- Dato che il materiale è fatto di poliestere, non strizzare il filtro per rimuovere l'acqua da quest'ultimo.

[Sostituzione]

Rimuovere il filtro dal relativo telaio e montarne uno nuovo.

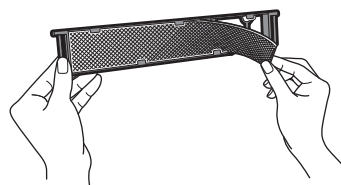

- Non gettare via il telaio del filtro. Riutilizzare il telaio del filtro quando si sostituisce il filtro depuratore dell'aria fotocatalitico all'apatite di titanio.
- Smaltire il filtro usato con i rifiuti non infiammabili.

3. Rimontare i filtri nella posizione originale e chiudere il pannello anteriore.

- Premere su entrambi i lati e al centro del pannello anteriore.

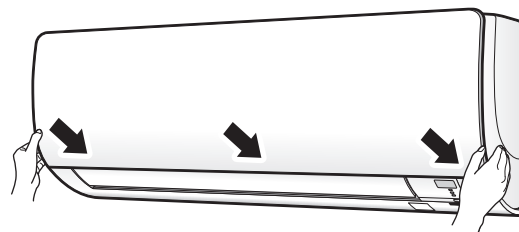

NOTA

- Funzionamento con i filtri sporchi:
 - l'apparato non riesce a rimuovere gli odori dall'aria,
 - l'apparato non riesce a pulire l'aria,
 - il riscaldamento o il raffreddamento risulteranno insufficienti,
 - si potrebbero formare degli odori.
- Smaltire i filtri usati con i rifiuti non infiammabili.
- Per ordinare il filtro depuratore dell'aria fotocatalitico all'apatite di titanio, contattare il centro assistenza presso cui è stato acquistato il condizionatore d'aria.

Voce	Filtro depuratore dell'aria fotocatalitico all'apatite di titanio (senza telaio) 1 set
N. parte	KAF970A46



Cura e Pulizia

■ Controllare le unità

- Controllare che la base, l'appoggio e gli altri attacchi dell'unità esterna siano in buone condizioni e non siano corrosi.
- Controllare che le entrate e le uscite dell'aria dell'unità interna e dell'unità esterna non siano ostruite da alcun ostacolo.
- Controllare che lo scarico defluisca in modo scorrevole dal relativo tubo flessibile durante il funzionamento RAFFREDDAMENTO o DEUMIDIFICAZIONE.
 - Se non si vede uscire acqua dallo scarico, potrebbero esserci delle perdite d'acqua dall'unità interna. In questo caso, arrestare il funzionamento e consultare il centro assistenza.

■ Prima di un lungo periodo di fermo

1. Azionare solo la VENTOLA per diverse ore, con il bel tempo, per asciugare l'interno.

- Premere  e selezionare il funzionamento "🌀".
- Premere  e avviare il funzionamento.

2. Dopo che si sarà arrestato il funzionamento, portare l'interruttore del condizionatore d'aria dell'ambiente nello stato disattivato.

3. Pulire i filtri aria e rimontarli.

4. Estrarre le batterie del telecomando.

- Se si collega un'unità esterna del sistema multiplo, assicurarsi che non venga utilizzato il funzionamento RISCALDAMENTO nell'altro ambiente prima di aver usato il funzionamento VENTOLA. ► Pagina 29

■ Si consiglia di eseguire una manutenzione periodica

- In determinate condizioni di funzionamento, l'interno del condizionatore d'aria potrebbe incrostarsi dopo numerose stagioni di utilizzo, dando luogo a prestazioni insufficienti. Si raccomanda di fare eseguire interventi di manutenzione periodica da un tecnico specializzato, oltre alle normali operazioni di pulizia eseguite dall'utente.
- Per la manutenzione da parte del tecnico specializzato, contattare il centro assistenza presso cui è stato acquistato il condizionatore d'aria.
- Il costo della manutenzione è a carico dell'utente.

■ Informazioni importanti sul refrigerante utilizzato

- Questo prodotto contiene gas fluorurati ad effetto serra inclusi nel protocollo di Kyoto.
Tipo di refrigerante: **R410A**
Valore GWP⁽¹⁾: **1975**
⁽¹⁾ GWP = potenziale di riscaldamento globale
- È possibile che siano necessarie ispezioni periodiche per controllare eventuali perdite di refrigerante secondo le normative locali e/o europee. Per informazioni più dettagliate, contattare il rivenditore locale.

Individuazione e risoluzione dei problemi

■ Questi casi non indicano la presenza di problemi.

- I casi sotto riportati non indicano un problema del condizionatore d'aria, ma devono comunque essere tenuti in considerazione. È comunque possibile continuare ad utilizzare l'apparato.

Unità interna

I deflettori non iniziano ad oscillare immediatamente.

- Il condizionatore d'aria sta regolando la posizione dei deflettori.
I deflettori si metteranno in movimento entro breve.

Il condizionatore d'aria cessa di generare flusso d'aria durante il funzionamento.

- Una volta raggiunta la temperatura impostata, la portata dell'aria viene ridotta e il funzionamento arrestato al fine di evitare la generazione di un flusso d'aria fredda (durante il riscaldamento) o per impedire l'aumento dell'umidità (durante il raffreddamento).
Il funzionamento riprenderà automaticamente una volta che la temperatura interna salirà o scenderà.

Il funzionamento impiega più tempo a partire.

- **Casi in cui si è premuto il pulsante "ATTIVATO/DISATTIVATO" subito dopo l'arresto del funzionamento.**
- **Se è stato risSelectedionato il modo.**
 - Questo serve a proteggere il condizionatore d'aria. È necessario attendere 3 minuti circa.

Il funzionamento RISCALDAMENTO si arresta improvvisamente e si avverte un suono simile ad un liquido che scorre.

- L'unità esterna sta rimuovendo il ghiaccio.
Il funzionamento RISCALDAMENTO partirà non appena sarà stato rimosso il ghiaccio dall'unità esterna.
È necessario attendere da 4 a 12 minuti circa.

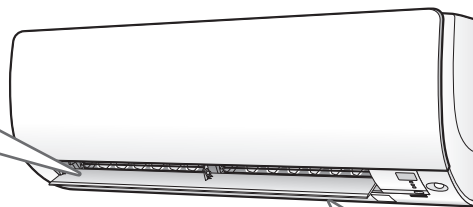

Si avverte un suono.

- **Suono simile a quello prodotto da un flusso d'acqua**
 - Questo suono viene generato dal flusso del refrigerante nel condizionatore d'aria.
 - Si tratta del suono del pompaggio dell'acqua nel condizionatore d'aria, che si avverte quando l'acqua viene pompata fuori dal condizionatore d'aria durante il funzionamento raffreddamento o deumidificazione.
 - Il refrigerante scorre nel condizionatore d'aria anche se il condizionatore d'aria non è in funzione quando le unità interne negli altri ambienti sono in funzione.
- **Suono simile ad un soffio**
 - Questo suono viene generato quando il flusso del refrigerante nel condizionatore d'aria viene commutato.
- **Suono simile ad un ticchettio**
 - Questo suono viene generato quando le dimensioni del condizionatore d'aria si espandono o si restringono a seguito dei cambi di temperatura.
- **Suono simile ad un fischio**
 - Questo suono viene generato quando il refrigerante scorre durante l'operazione di sbrinamento.
- **Suono simile ad un clicchettio durante il funzionamento o un tempo di fermo**
 - Questo suono è generato quando sono in funzione le valvole di controllo del refrigerante o le parti elettriche.
- **Suono simile ad uno zoccolo**
 - Questo suono viene avvertito proveniente dall'interno del condizionatore d'aria quando la ventola di scarico viene attivata e le porte dell'ambiente sono chiuse. Aprire la finestra o portare nello stato DISATTIVATO la ventola di scarico.

Unità esterna

L'unità esterna emette acqua o vapore.

- **Durante il funzionamento RISCALDAMENTO**
 - Il gelo sull'unità esterna si scioglie in acqua o vapore quando il condizionatore d'aria è nella condizione di funzionamento sbrinamento.
- **Durante il funzionamento RAFFREDDAMENTO o DEUMIDIFICAZIONE**
 - L'umidità presente nell'aria si condensa in acqua sulla superficie fredda delle tubazioni dell'unità esterna e gocciola.

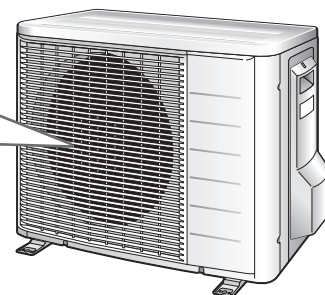

Individuazione e risoluzione dei problemi

- Le misure di individuazione e risoluzione dei problemi sono classificate nei due tipi seguenti, in base al rimedio. Agire con la misura appropriata in base al sintomo.



Assenza di problemi

- Questi casi non indicano la presenza di problemi.



Controllo

- Si prega di ricontrollare prima di chiamare un tecnico per la riparazione.

Il condizionatore d'aria non funziona. (La spia **FUNZIONAMENTO** è nello stato **DISATTIVATO**).

- Un interruttore è forse passato nello stato **DISATTIVATO** o si è forse bruciato un fusibile?
- Si tratta forse di un ammanco di corrente?
- Sono presenti le batterie nel telecomando?
- Il timer è impostato correttamente?



L'effetto del raffreddamento (riscaldamento) è scarso.

- I filtri dell'aria sono puliti?
- Sono presenti ostacoli che bloccano l'entrata o l'uscita dell'aria delle unità interne ed esterne?
- L'impostazione della temperatura è appropriata?
- Finestre e porte sono chiuse?
- La portata dell'aria e la direzione del flusso d'aria sono impostate adeguatamente?



Durante il funzionamento si verifica un'anomalia.

- Il condizionatore d'aria potrebbe presentare un funzionamento difettoso in presenza di fulmini o di onde radio. Portare l'interruttore nello stato **DISATTIVATO**, riportarlo nello stato **ATTIVATO** e provare ad azionare il condizionatore d'aria con il telecomando.



Arresto improvviso del funzionamento. (La spia **FUNZIONAMENTO** lampeggia).

- I filtri dell'aria sono puliti?
Pulire i filtri dell'aria.
- Sono presenti ostacoli che bloccano l'entrata o l'uscita dell'aria delle unità interne ed esterne?
- Portare l'interruttore di protezione nello stato **DISATTIVATO** e rimuovere tutti gli ostacoli. Quindi, riportarlo nello stato **ATTIVATO** e provare ad azionare il condizionatore d'aria con il telecomando. Se la spia continua a lampeggiare, contattare il centro assistenza presso cui è stato acquistato il condizionatore d'aria.
- I modi operativi sono tutti identici per le unità interne collegate alle unità esterne del sistema multiplo?
In caso contrario, impostare tutte le unità interne nello stesso modo funzionamento e verificare che le spie lampeggino. Inoltre, quando il modo funzionamento è su **AUTOMATICO**, impostare i modi operativi di tutte le unità interne su **RAFFREDDAMENTO** o **RISCALDAMENTO** per un breve istante, quindi ricontrollare che le spie siano normali. Se le spie cessano di lampeggiare dopo i passi suddetti, non è presente alcun difetto. ► Pagina 29



Arresto improvviso del funzionamento. (La spia **FUNZIONAMENTO** è nello stato **ATTIVATO**).

- Per la protezione del sistema, il condizionatore d'aria potrebbe cessare di funzionare in caso di un'improvvisa ed ampia oscillazione della tensione. Esso riprenderà automaticamente il funzionamento nel giro di 3 minuti circa.



Dall'unità interna esce nebbia.

- Questo accade quando l'aria presente nell'ambiente viene raffreddata e trasformata in nebbia dal flusso d'aria fredda durante il funzionamento **RAFFREDDAMENTO**.
- Questo perché l'aria nell'ambiente viene raffreddata dallo scambiatore di calore e si trasforma in nebbia durante il funzionamento sbrinamento.



Subito dopo l'avvio del funzionamento RISCALDAMENTO, non fuoriesce aria calda.

- Il condizionatore d'aria si sta riscaldando. È necessario attendere da 1 a 4 minuti. (Il sistema è progettato per iniziare a scaricare aria solo dopo avere raggiunto una certa temperatura).



La ventola esterna gira mentre il condizionatore d'aria non è in funzione.

- **Dopo che è stato interrotto il funzionamento**
 - La ventola esterna continua a girare per altri 60 secondi per la protezione del sistema.
- **Mentre il condizionatore d'aria non è in funzione**
 - Se la temperatura esterna è molto elevata, la ventola esterna inizia a girare per proteggere il sistema.



Il TIMER DELLO STATO ATTIVATO/ DISATTIVATO non funziona secondo le impostazioni.

- Controllare se il TIMER DELLO STATO ATTIVATO/ DISATTIVATO e il TIMER SETTIMANALE sono impostati sulla stessa ora. Modificare o disattivare le impostazioni nel TIMER SETTIMANALE. ► Pagina 23



L'unità interna emette odori.

- Questo fenomeno si verifica quando l'unità assorbe gli odori presenti nell'ambiente, provenienti dai mobili o dal fumo di sigaretta e li scarica insieme al flusso d'aria. (Se accade questo, consigliamo di fare lavare l'unità interna da un tecnico. Contattare il centro assistenza presso cui è stato acquistato il condizionatore d'aria).



Il telecomando non funziona adeguatamente.

- **Non viene visualizzato alcun segnale del telecomando.**
- **La sensibilità del telecomando è insufficiente.**
- **Il display presenta un contrasto scarso o è buio.**
- **Il display funziona senza controllo.**
 - Le batterie sono quasi del tutto esaurite e il telecomando è difettoso. Sostituire tutte le batterie con batterie nuove tipo AAA.LR03 (alcaline). Per ulteriori raggugli, vedere il paragrafo contenuto in questo manuale relativo all'installazione delle batterie.

► Pagina 9



Non è possibile selezionare il funzionamento RISCALDAMENTO, benché l'unità sia costituita da un modello con pompa di calore.

- Fare scorrere il microinterruttore verso sinistra, come illustrato nella figura, in modo tale che sia possibile selezionare il funzionamento RISCALDAMENTO con il pulsante "MODE".

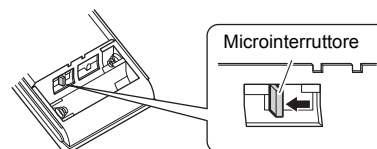

Individuazione e risoluzione dei problemi

■ Chiamare immediatamente il centro assistenza

AVVERTENZA

■ Se si verifica un'anomalia (per esempio si avverte odore di bruciato), arrestare il funzionamento e portare l'interruttore su DISATTIVATO.

- Un uso continuato in circostanze anomale può comportare guasti, elettrocuzione o incendi.
- Contattare il centro assistenza presso cui è stato acquistato il condizionatore d'aria.

■ Non tentare di riparare o modificare il condizionatore d'aria da soli.

- Un intervento sbagliato potrebbe comportare elettrocuzione o incendi.
- Contattare il centro assistenza presso cui è stato acquistato il condizionatore d'aria.

Se si dovesse verificare uno dei sintomi seguenti, chiamare immediatamente il centro assistenza.

- Il cavo di alimentazione è insolitamente caldo o danneggiato.
- Si avverte un suono anormale durante il funzionamento.
- L'interruttore di protezione, un fusibile o l'interruttore di collegamento a terra interrompono frequentemente il funzionamento.
- Spesso un interruttore o un pulsante non funzionano correttamente.
- Si avverte la presenza di odore di bruciato.
- Esce acqua dall'unità interna.

Portare l'interruttore su DISATTIVATO e chiamare il centro assistenza.



■ Dopo un ammanco di corrente

- Il condizionatore d'aria riprenderà automaticamente il funzionamento nel giro di 3 minuti circa. Basta attendere qualche minuto.

■ Fulmini

- In presenza del rischio che un fulmine si possa abbattere sull'area circostante, arrestare il funzionamento e portare l'interruttore su DISATTIVATO per proteggere il sistema.

■ Requisiti per lo smaltimento



Questo prodotto e le batterie fornite in dotazione al comando a distanza sono contrassegnate da questo simbolo. Questo simbolo significa che i prodotti elettrici ed elettronici, nonché le batterie, non possono essere smaltiti insieme ai rifiuti domestici non differenziati.

Per le batterie, può essere stampato un simbolo chimico sotto al loro simbolo. Tale simbolo chimico significa che la batteria contiene un metallo pesante al di sopra di una certa concentrazione. I simboli chimici che è possibile trovare sono:

■ Pb: piombo (>0,004%)

Non cercare di smontare il sistema da soli: lo smontaggio del sistema, nonché il recupero del refrigerante, dell'olio e di altre parti devono essere eseguiti da un installatore qualificato in conformità alla legislazione locale e nazionale vigente in materia.

Le unità e le batterie da smaltire devono essere trattate presso una struttura specializzata nel riutilizzo, riciclaggio e recupero dei materiali.

Il corretto smaltimento del prodotto eviterà le possibili conseguenze negative sull'ambiente e sulla salute dell'uomo.

Per maggiori informazioni contattare l'installatore o le autorità locali.

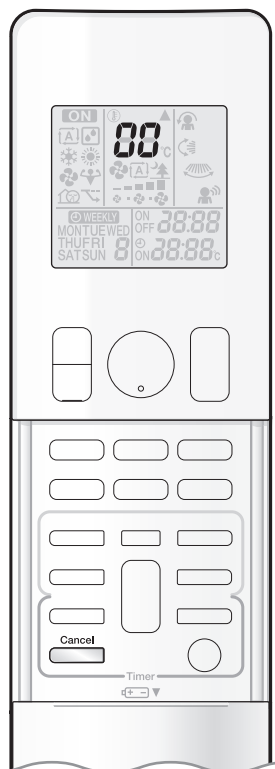

■ Diagnosi dei guasti tramite il telecomando

- Il telecomando è in grado di ricevere dall'unità interna un codice errore corrispondente al guasto.

1. Se si tiene premuto  per 5 secondi, nella sezione di visualizzazione temperatura del display inizierà a lampeggiare il valore "00".

2. Premere ripetutamente  finché non si avverte un bip continuo.

- Il codice indicato cambia come illustrato sotto, e il sistema lo segnala emettendo un bip lungo.

	CODICE	SIGNIFICATO
SISTEMA	00	NORMALE
	UA	GUASTO DELLA COMBINAZIONE UNITÀ INTERNA-UNITÀ ESTERNA
	U0	AMMANCO DI REFRIGERANTE
	U2	CADUTA DI TENSIONE O SOVRATENSIONE DEL CIRCUITO PRINCIPALE
	U4	ERRORE DI TRASMISSIONE (TRA UNITÀ INTERNA E UNITÀ ESTERNA)
UNITÀ INTERNA	A1	SCHEDA UNITÀ INTERNA DIFETTOSA
	A5	CONTROLLO ALTA PRESSIONE O PROTEZIONE DAL CONGELAMENTO
	A6	GUASTO AL MOTORE DELLA VENTOLA
	C4	SENSORE TEMPERATURA SCAMBIATORE DI CALORE GUASTO
	C9	SENSORE TEMPERATURA ARIA ASPIRATA GUASTO
UNITÀ ESTERNA	EA	ERRORE DI COMMUTAZIONE RAFFREDDAMENTO-RISCALDAMENTO
	E1	GUASTO DELLA SCHEDA DEI CIRCUITI
	E5	OL INIZIATO
	E6	AVVIO DEL COMPRESSORE DIFETTOSO
	E7	GUASTO AL MOTORE C.C. DELLA VENTOLA
	F3	ALTA TEMPERATURA DAL CONTROLLO DEL TUBO DI SCARICO
	F6	CONTROLLO ALTA PRESSIONE (DURANTE IL RAFFREDDAMENTO)
	H0	GUASTO SENSORE
	H6	INTERRUZIONE FUNZIONAMENTO A CAUSA DEL GUASTO DEL SENSORE DI RILEVAMENTO POSIZIONE
	H8	GUASTO AL SENSORE DI CORRENTE C.C.
	H9	SENSORE TEMPERATURA ARIA ASPIRATA GUASTO
	J3	SENSORE TEMPERATURA TUBO DI SCARICO GUASTO
	J6	SENSORE TEMPERATURA SCAMBIATORE DI CALORE GUASTO
	L3	GUASTO ALLE PARTI ELETTRICHE DOVUTO AL CALORE
	L4	ALTA TEMPERATURA DISSIPATORE DI CALORE DEL CIRCUITO DELL'INVERTER
L5	SOVRACORRENTE IN USCITA	
P4	GUASTO AL SENSORE TEMPERATURA DISSIPATORE DI CALORE DEL CIRCUITO DELL'INVERTER	

NOTA

- Un bip corto e due bip consecutivi indicano codici non corrispondenti.
- Per annullare la visualizzazione dei codici, tenere premuto  per 5 secondi. La visualizzazione dei codici, inoltre, viene annullata se il pulsante non viene premuto per 1 minuto.

Individuazione e risoluzione dei problemi

■ LED ATTIVATO PER LA SCHEDA DELL'UNITÀ ESTERNA Serie 3MXS, 4MXS, 5MXS

VERDE	ROSSO					DIAGNOSI
MICROCOMPUTER NORMALE	RILEVAMENTO DIFETTO					
LED-A	LED1	LED2	LED3	LED4	LED5	
☾	•	•	•	•	•	CONTROLLO → NORMALE UNITÀ INTERNA
☾	☀	•	☀	☀	•	LA PROTEZIONE DALL'ALTA PRESSIONE È ENTRATA IN FUNZIONE O È STATA CONGELATA NELL'UNITÀ IN FUNZIONE O NELL'UNITÀ IN STAND-BY
☾	☀	•	☀	•	•	* IL RELÈ DEL SOVRACCARICO È ENTRATO IN FUNZIONE OPPURE PRESENZA DI ALTA TEMPERATURA NEL TUBO DI SCARICO
☾	•	☀	☀	•	•	AVVIO DEL COMPRESSORE DIFETTOSO
☾	•	☀	•	☀	•	SOVRACORRENTE IN ENTRATA
☾	☀	☀	•	•	•	* ANOMALIA DEL TERMISTORE O CT
☾	☀	☀	•	☀	•	ALTA TEMPERATURA DEL QUADRO ELETTRICO
☾	•	•	•	☀	•	ALTA TEMPERATURA DISSIPATORE DI CALORE DEL CIRCUITO DELL'INVERTER
☾	•	•	☀	•	•	* SOVRACORRENTE IN USCITA
☾	•	•	☀	☀	•	* AMMANCO DI REFRIGERANTE
☾	☀	•	•	☀	•	BASSA TENSIONE AL CIRCUITO PRINCIPALE O PERDITA DI TENSIONE MOMENTANEA
☾	☀	•	•	•	•	ERRORE DI COMMUTAZIONE DELL'ELETTROVALVOLA DI INVERSIONE
☾	☀	☀	☀	☀	•	GUASTO AL MOTORE DELLA VENTOLA
☀	-	-	-	-	•	[NOTA 1]
•	-	-	-	-	•	GUASTO DELL'ALIMENTAZIONE OPPURE [NOTA 2]

NOTA: Il LED5 è disponibile solo nella serie 5M.

VERDE	LAMPEGGIANTE NORMALE
ROSSO	NORMALMENTE SU DISATTIVATO
☀	ATTIVATO
☾	LAMPEGGIANTE
•	DISATTIVATO
-	IRRILEVANTE

■ LED ATTIVATO PER LA SCHEDA DELL'UNITÀ ESTERNA Serie 2MXS

VERDE	DIAGNOSI
MICROCOMPUTER NORMALE	
LED-A	
☾	CONTROLLO → NORMALE UNITÀ INTERNA
☀	[NOTA 1]
•	GUASTO DELL'ALIMENTAZIONE OPPURE [NOTA 2]

VERDE	LAMPEGGIANTE NORMALE
☀	ATTIVATO
☾	LAMPEGGIANTE
•	DISATTIVATO

NOTA

- Portare l'alimentazione nello stato DISATTIVATO e quindi riportarla nello stato ATTIVATO. Se si ripresenta la visualizzazione dei LED, la scheda dell'unità esterna è guasta.
- Diagnosi contrassegnata con un
 - * In certi casi non è applicabile. Per maggiori informazioni, consultare il manuale di riparazione.

■ MEMO

Guida Rapida

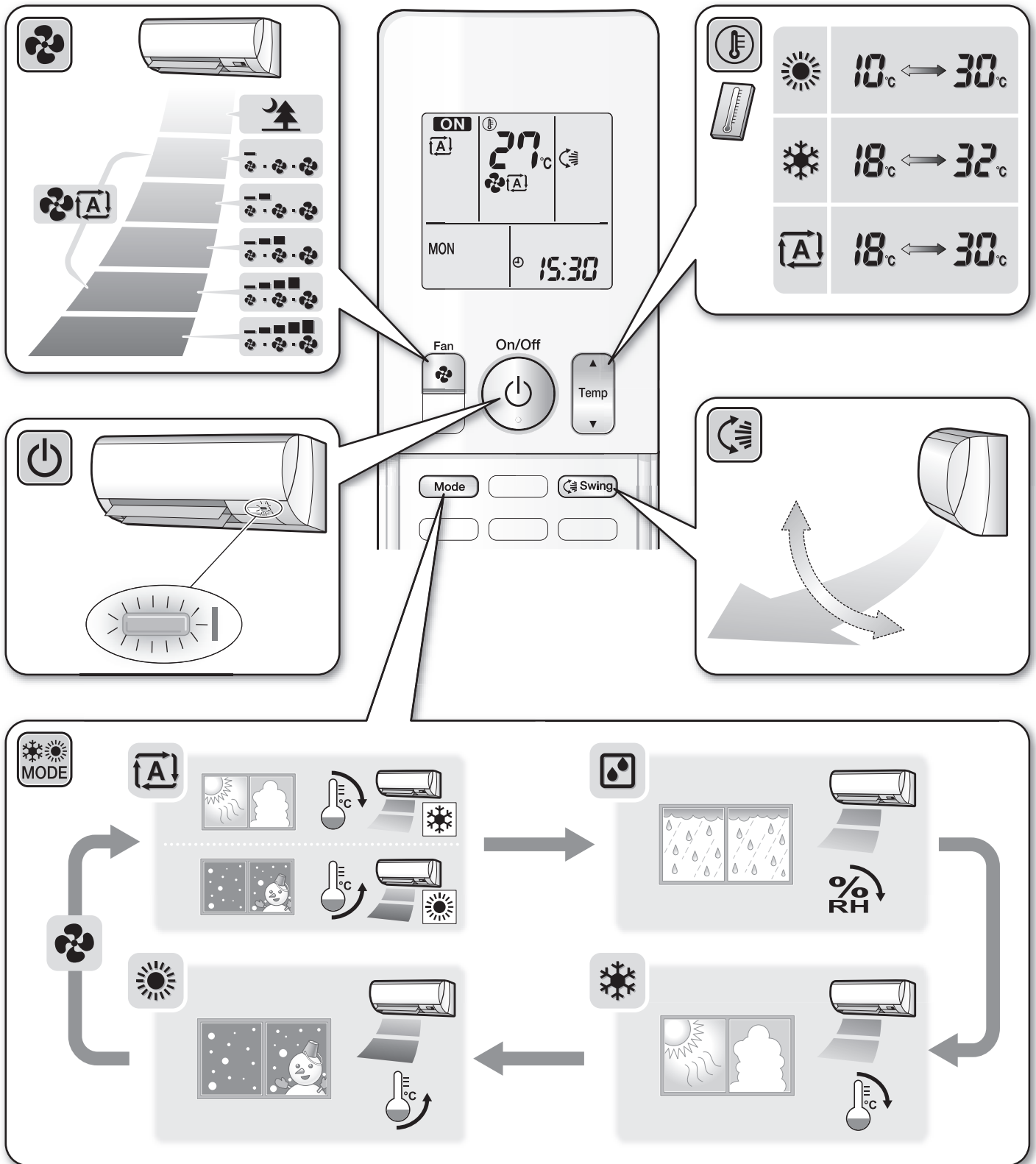

DAIKIN INDUSTRIES CZECH REPUBLIC s.r.o.
 U Nové Hospody 1/1155, 301 00 Plzeň Skvrňany, Czech Republic

DAIKIN EUROPE N.V.
 Zandvoordestraat 300, B-8400 Oostende, Belgium

