

CUBE ROOM SENSOR

IT	SENSORE AMBIENTE MODULANTE
GB	MODULATING ROOM SENSOR
FR	SONDE D'AMBIANCE MODULANTE
ES	SENSOR AMBIENTE MODULANTE
PT	SENSOR AMBIENTE MODULANTE
TR	MODÜLASYONLU ODA SENSÖRÜ
PL	MODULOWANY CZUJNIK TEMPERATURY POMIESZCZENIA
CZ	MODULUJÍCÍ SNÍMAČ PROSTŘEDÍ
HU	KÖRNYEZETI MODULÁLÓ ÉRZÉKELŐ
RUS	РЕГУЛЯТОР ТЕМПЕРАТУРЫ В ПОМЕЩЕНИИ С ВОЗМОЖНОСТЬЮ ПЛАВНОГО РЕГУЛИРОВАНИЯ
RO	SENZOR DE MEDIU MODULANT
GR	ΑΙΣΘΗΤΗΡΑΣ ΔΙΑΜΟΡΦΩΣΗΣ ΠΕΡΙΒΑΛΛΟΝΤΟΣ

3319116 (4600600488XX)

3319118 (4600600492XX)



ARISTON

ISTRUZIONI DI INSTALLAZIONE ED USO
Assembly and operation instructions

norme di sicurezza

LEGENDA SIMBOLI:

△ Il mancato rispetto dell'avvertenza comporta rischio di lesioni, in determinate circostanze anche mortali, per le persone

△ Il mancato rispetto dell'avvertenza comporta rischio di danneggiamenti, in determinate circostanze anche gravi, per oggetti, piante o animali

Non effettuare operazioni che implicino la rimozione dell'apparecchio dalla sua installazione.

Danneggiamento dell'apparecchio.

△ **Non salire su sedie, sgabelli, scale o supporti instabili per effettuare la pulizia dell'apparecchio.**

Lesioni personali per la caduta dall'alto o per cesoiamento (scale doppie).

△△ **Non utilizzare insetticidi, solventi o detersivi aggressivi per la pulizia dell'apparecchio.**

Danneggiamento delle parti in materiale plastico o verniciate.

△ **Non utilizzare l'apparecchio per scopi diversi da quello di un normale uso domestico.**

Danneggiamento dell'apparecchio per sovraccarico di funzionamento.

△ Danneggiamento degli oggetti indebitamente trattati.

△ **Non fare utilizzare l'apparecchio da bambini o persone inesperte.**

Danneggiamento dell'apparecchio per uso improprio.

ATTENZIONE!

L'apparecchio può essere utilizzato da bambini di età non inferiore a 8 anni e da persone con ridotte capacità fisiche, sensoriali o mentali, o prive di esperienza o della necessaria conoscenza, purché sotto sorveglianza oppure dopo che le stesse abbiano ricevuto

istruzioni relative all'uso sicuro dell'apparecchio e alla comprensione dei pericoli ad esso inerenti. I bambini non devono giocare con l'apparecchio. La pulizia e la manutenzione destinata ad essere effettuata dall'utilizzatore non deve essere effettuata da bambini senza sorveglianza.

**PRODOTTO CONFORME
ALLA DIRETTIVA EU
2012/19/EU- D.Lgs.49/2014
riguardante il trattamento dei
Rifiuti di Apparecchiature
Elettriche ed Elettroniche (RAEE)**



Il simbolo del cassonetto barrato riportato sull'apparecchiatura o sulla sua confezione indica che il prodotto alla fine della propria vita utile deve essere raccolto separatamente dagli altri rifiuti.

L'utente dovrà, pertanto, conferire l'apparecchiatura giunta a fine vita agli idonei centri comunali di raccolta differenziata dei rifiuti elettrotecnici ed elettronici.

In alternativa alla gestione autonoma è possibile consegnare l'apparecchiatura che si desidera smaltire al rivenditore, al momento dell'acquisto di una nuova apparecchiatura di tipo equivalente.

Presso i rivenditori di prodotti elettronici con superficie di vendita di almeno 400 m² è inoltre possibile consegnare gratuitamente, senza obbligo di acquisto, i prodotti elettronici da smaltire con dimensioni inferiori a 25 cm.

L'adeguata raccolta differenziata per l'avvio successivo dell'apparecchiatura dismessa al riciclaggio, al trattamento e allo smaltimento ambientalmente compatibile contribuisce ad evitare possibili effetti negativi sull'ambiente e sulla salute e favorisce il reimpiego e/o riciclo dei materiali di cui è composta l'apparecchiatura.

caratteristiche tecniche

Dati tecnici Sensore Ambiente versione cablata	
Alimentazione elettrica	BUS BridgeNet® 8 to 24V $\overline{=}$ max / Conforme ai requisiti di voltaggio a bassa tensione
Assorbimento elettrico	6 mA
Temperatura di funzionamento	-0 ÷ 40°C
Temperatura di stoccaggio	-10 ÷ 70°C
Misure	93 x 88 x 24 mm
Lunghezza e sezione cavo bus	max. 50 m - min. 0.5 mm ²
NOTA: PER EVITARE PROBLEMI DI INTERFERENZE, UTILIZZARE UN CAVO SCHERMATO O UN DOPPIO TELEFONICO.	
Classe di isolamento	III
Grado di protezione	IP30 (con corretta installazione)
Sensore temperatura	±1%

Dati tecnici Sensore Ambiente versione Wireless (senza fili)	
Alimentazione elettrica	2 Pile alcaline 1,5V, LR03 (AAA) Oppure 2 pile al litio 1,5V, LR03 (AAA) 1200 mAh
Durata batteria	2 anni
Temperatura di funzionamento	-0 ÷ 40°C
Banda di frequenza utilizzata	868.7-869.2 MHz
Massima potenza in banda	< 10 mW
Categoria del ricevitore	2
Campo di ricezione	100 m - 300m in campo aperto a seconda del numero dei dispositivi associati
Temperatura di stoccaggio	-10 ÷ 70°C
Misure	93 x 88 x 24 mm
Classe di isolamento	III
Grado di protezione	IP30 (con corretta installazione)
Sensore temperatura	±1%

caratteristiche tecniche

Scheda Prodotto	
Nome del fornitore	ARISTON
Modello identificativo del fornitore	Sensore Ambiente
Classe del controllo di temperatura	V
Contributo all'efficienza energetica % per il riscaldamento degli ambienti	+3%
Aggiungendo un Ariston Sonda Esterna:	
Classe del controllo di temperatura	VI
Contributo all'efficienza energetica % per il riscaldamento degli ambienti	+4%
In un sistema a 3 zone con 1 Sensys ed 1 Sensore Ambiente:	
Classe del controllo di temperatura	VIII
Contributo all'efficienza energetica % per il riscaldamento degli ambienti	+5%

Sensore ambiente:

1. display
2. tasti

Display:

- A. Temperatura ambiente rilevata
- B. Dispositivo WiFi rilevato sul Bus
- C. Modalità riscaldamento o raffrescamento attiva
- D. Segnalazione anomalia
- E. Richiesta di raffrescamento o modalità antigelo attiva sulla zona controllata
- F. Richiesta di calore
- G. Modifica temporizzata set-point temperatura ambiente nella programmazione oraria (se attiva)
- H. Modalità manuale attiva
- I. Modalità programmata attiva (riscaldamento/raffrescamento secondo programma orario impostato sull'interfaccia del sistema)
- L. OFF della zona controllata
- M. Batterie scariche
- N. Tasto ("MODE") modalità di funzionamento
- O. Tasto conferma selezione (OK)
- P. Tasto regolazione temperatura (+)
- Q. Tasto regolazione temperatura (-) Selezione modalità riscaldamento (HEAT) o raffrescamento (COOL).

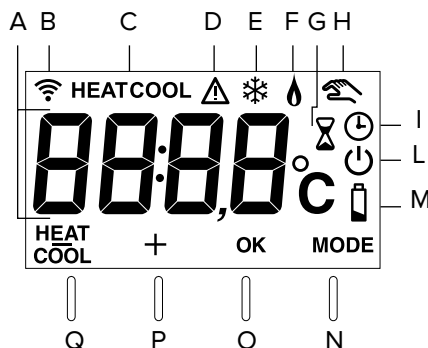
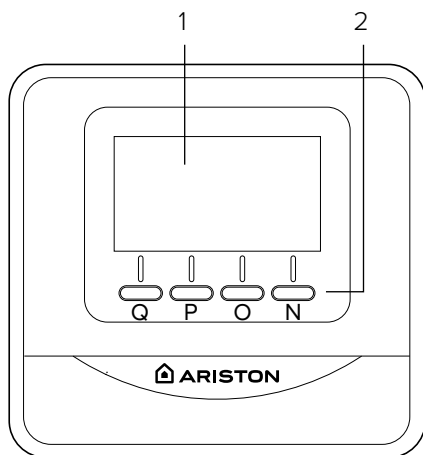

modalità di funzionamento

È possibile selezionare la modalità di funzionamento del sistema tra riscaldamento o raffreddamento se il dispositivo è abbinato a un prodotto che supporta entrambe le modalità (es. pompa di calore).

Premere il tasto “MODE” (Fig. 1) fino alla visualizzazione sul display del simbolo: “”.

Premere nuovamente il tasto “MODE” (Fig. 2) per 5 secondi.

Il display visualizza il simbolo “**HEAT**” in corrispondenza del tasto.

Ora premere il tasto per selezionare la modalità desiderata (Fig. 3)

il display visualizza il simbolo:

- “**HEAT**” riscaldamento
- “**COOL**” raffreddamento.

Premere il tasto OK per confermare la selezione.

NOTA:

La modalità riscaldamento o raffreddamento è applicata all'intero sistema.

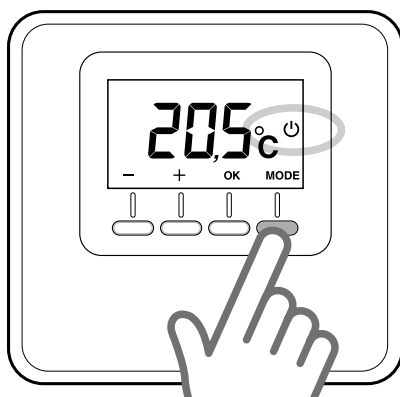

Fig. 1

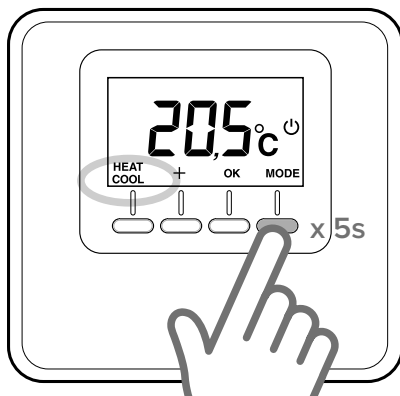

Fig. 2

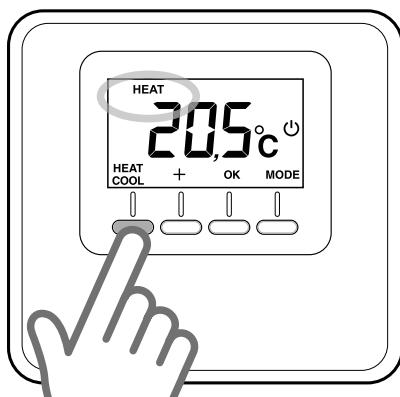

Fig. 3

funzionamento manuale

Il funzionamento manuale, permette il riscaldamento o raffreddamento della zona in cui è installato il Sensore Ambiente, mantenendo ad ogni ora del giorno la temperatura impostata manualmente, disattivando la programmazione oraria.

Premere il tasto modalità "MODE" fino alla visualizzazione sul display del simbolo "☞" (Fig. 4).

Modifica temperatura ambiente

Durante il funzionamento manuale è possibile modificare la temperatura di set-point (default 20°C).

Premere i tasti regolazione "+" o "-", per impostare il valore di temperatura ambiente che si desidera (fig. 5). Premere il tasto "OK" per confermare.

Sul display il valore impostato lampeggia per alcuni istanti, poi il display torna alla visualizzazione della temperatura ambiente rilevata.

Esclusione riscaldamento/raffrescamento

È possibile escludere il riscaldamento/raffrescamento della zona in cui è installato il sensore ambiente.

Premere il tasto "MODE" fino alla visualizzazione sul display del simbolo: "⏻". Quando il riscaldamento è spento, la funzione antigelo è abilitata.

Funzione antigelo

Quando la funzione antigelo è attiva il display visualizza il simbolo: "❄".

In questa modalità il riscaldamento si attiverà solo se la temperatura ambiente scenderà al di sotto dei 5°C come protezione contro il congelamento delle tubature.

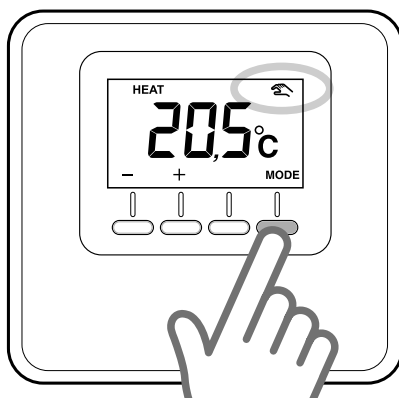

Fig. 4

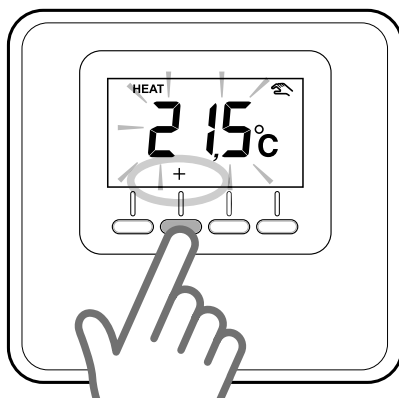

Fig. 5

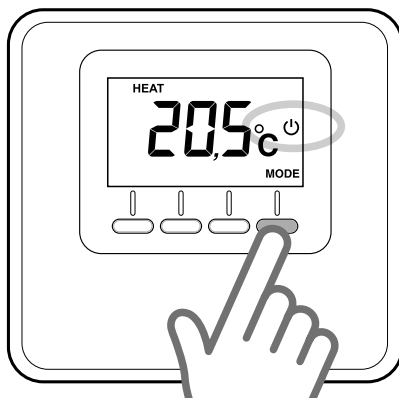

Fig. 6

funzionamento programmato

Il funzionamento programmato segue la programmazione oraria di riscaldamento o raffrescamento impostata sull'interfaccia del sistema installato.

Premere il tasto "MODE" fino alla visualizzazione sul display del simbolo "🕒" (Fig. 7).

Regolazione temporizzata temperatura ambiente

Durante la modalità programmata attiva è possibile modificare temporaneamente la temperatura di set-point, impostata tramite l'interfaccia de sistema.

Premere i tasti regolazione "+" o "-", per impostare il valore di temperatura ambiente che si desidera (fig. 8).

Premere il tasto "OK" per confermare il valore di temperatura ambiente temporaneo.

Successivamente il display visualizza il simbolo "⌚" e inizia a lampeggiare il valore del tempo per cui si desidera mantenere la modifica (3h default) (fig. 9).

Premere i tasti "+" o "-" per impostare la durata della modifica che varia da un minimo di 0 ore ad un massimo di 24 ore.

Premere il tasto "OK" per confermare la modifica del setpoint ambiente.

Il display torna alla visualizzazione della temperatura ambiente rilevata.

Al termine della durata della modifica il dispositivo tornerà alla temperatura di set-point impostata precedentemente tramite l'interfaccia del sistema.

Per cancellare la modifica, premere il tasto "MODE" e selezionare la modalità manuale.

Premere il tasto "MODE" fino alla visualizzazione sul display del simbolo "🕒" per ritornare al funzionamento programmato.

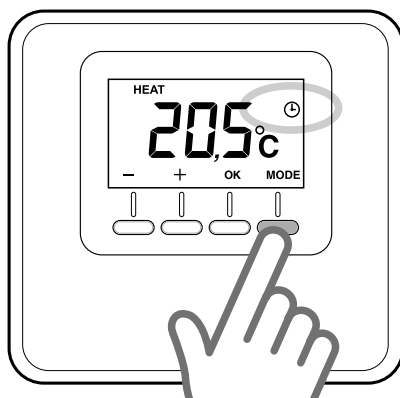

Fig. 7

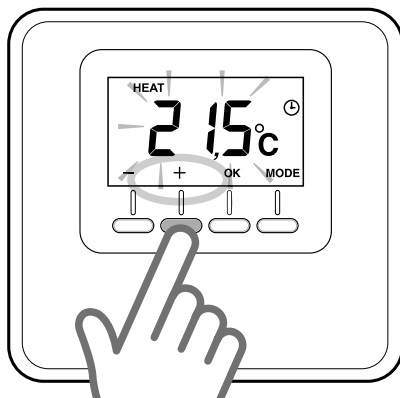

Fig. 8

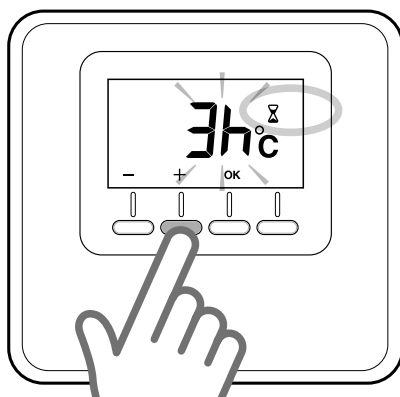

Fig. 9

installazione versione cablata (3319116)

Posizionamento

L'apparecchio rileva la temperatura ambiente, quindi nella scelta della posizione di installazione vanno tenuti presenti alcuni accorgimenti. Posizionarlo lontano da fonti di calore (radiatori, raggi solari, caminetti, ecc.) e da correnti d'aria o aperture verso l'esterno, le quali potrebbero influenzarne la rilevazione. Installarlo a circa 1,50 m di altezza dal pavimento.



ATTENZIONE!

L'installazione deve essere eseguita da personale tecnico qualificato.

Prima di effettuare qualsiasi tipo di collegamento togliere l'alimentazione elettrica al generatore di calore tramite l'interruttore bipolare esterno. Installare il prodotto in un ambiente con livelli di inquinamento normali.

Installazione a parete

- Montare, se necessario, la placca di supporto alla scatola elettrica, fornita all'interno del kit (fig. 10).
- Separare la base di fissaggio del Sensore Ambiente esercitando una leggera pressione sulla linguetta posta in basso (Fig.11).
- Fissare la base alla parete, nel punto prescelto, utilizzando i tasselli e le viti fornite nel kit (fig. 12).

Collegamento elettrico al generatore di calore.

PER EVITARE PROBLEMI DI INTERFERENZE, UTILIZZARE UN CAVO SCHERMATO O UN DOPPINO TELEFONICO.

- Inserire i cavi nell'apposita fessura e collegarli al morsetti B e T.
- Una volta collegati i cavi riposizionare il Sensore Ambiente inserendo prima la parte superiore poi ruotando verso il basso premendo delicatamente verso la parete.
- Collegare i cavi del Sensore Ambiente al morsetto BUS nella morsetteria dedicata del generatore di calore (fig.13).
- Alimentare il generatore di calore

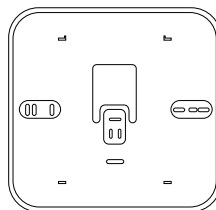

Fig. 10

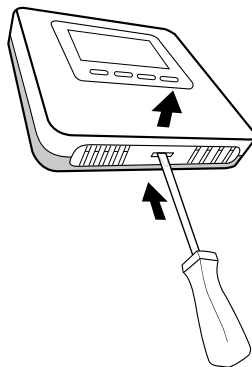

Fig. 11

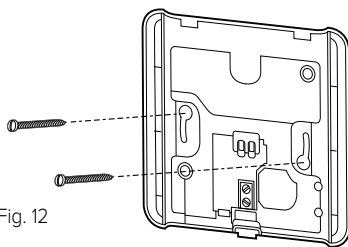

Fig. 12

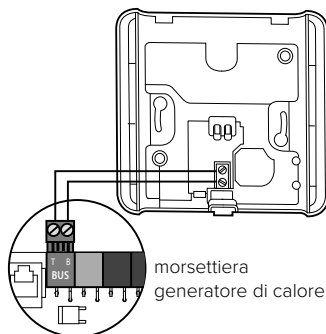

Fig. 13

installazione versione cablata (3319116)

Assegnazione della zona

- Verificare che il Sensore Ambiente sia alimentato ed i collegamenti siano stati effettuati correttamente
- Premere per 5 secondi il tasto “+” sul sensore ambiente (fig. 14).
Il display mostra, alternando, la versione software e l'indice di modifica.
- Premere per 5 secondi il tasto “+” sul sensore ambiente.
Il display mostra il parametro “nr02” (fig. 15).
- Premere il tasto “OK” per entrare nel menu di assegnazione di zona, Il display mostra la prima zona disponibile.
- Premere i tasti “+” o “-” per scegliere la zona da assegnare (FIG. 16).
- Premere il tasto “OK” per confermare
- Premere il tasto “MODE” per tornare alla schermata principale

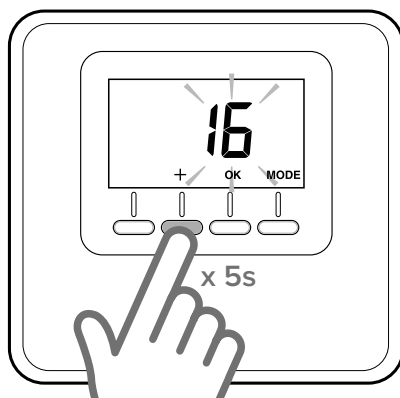

Fig. 14

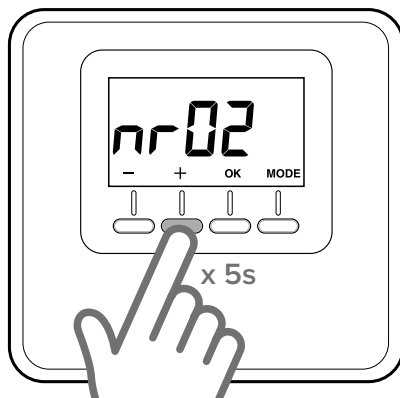

Fig. 15

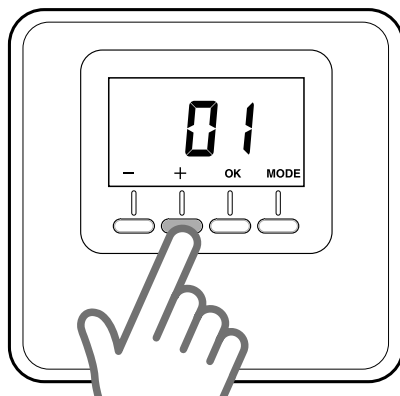

Fig. 16

installazione versione wirelss (3319118)

Il Sensore Ambiente wireless al fine di poter funzionare correttamente deve essere associato al ricevitore. L'associazione comporta che gli apparecchi vengano messi in funzione nello stesso luogo.

Associazione tra Sensore Ambiente e Ricevitore e assegnazione della zona.

- Portare il Sensore Ambiente in prossimità del ricevitore
 - Verificare che il Ricevitore radio sia alimentato
 - Alimentare il Sensore Ambiente tramite le 2 batterie fornite nel kit.
 - Premere il tasto sul ricevitore per 5s il LED rosso comincia a lampeggiare.
 - Premere il tasto “+” sul sensore ambiente (fig. 17) per 5 secondi. Il display mostra, alternando, la versione software e l'indice di modifica
 - Premere nuovamente il tasto “+” per 5 secondi per accedere ai parametri tecnici, Il display mostra il parametro “rF01” (fig. 18)
 - Premere il tasto “OK” per entrare nel parametro di associazione. Il display mostra il numero dei dispositivi wireless associati
 - Premere il tasto “OK” per 3 secondi per avviare la procedura di associazione
 - Una volta terminata la procedura di associazione il display mostra il numero di dispositivi wireless associati aggiornato.
il LED rosso del ricevitore si spegne.
(In caso di mancata associazione, il LED rosso sul ricevitore rimane acceso, ripetere la procedura di connessione precedentemente descritta.)
- NOTA: Nel caso sia necessario l'utilizzo di un ripetitore consultare l'apposito manuale per la procedura di associazione del ripetitore.

Assegnazione della zona

- Ora il display mostra automaticamente il parametro “rF02”.
- Premere il tasto “OK” per entrare nel parametro di **assegnazione di zona**
- Il display mostra la prima zona disponibile
- Premere i tasti “+” o “-” per scegliere la zona da assegnare. (fig.5)
- Premere il tasto “OK” per confermare
- Premere il tasto “MODE” per tornare alla schermata principale

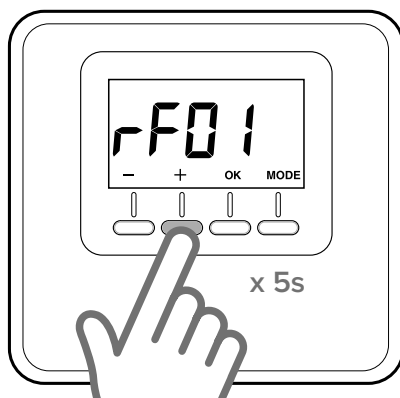
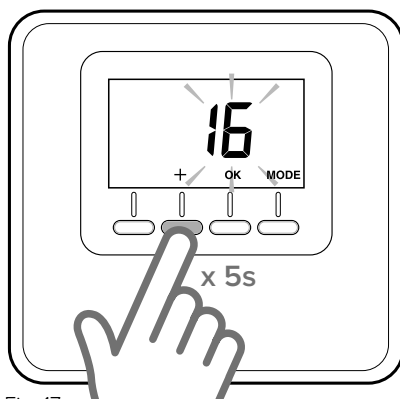

installazione versione wirelss (3319118)

Inserimento o sostituzione batterie

Tipologia	N°
pila alcaline AAA (1,5V, LR03)	2
pila Lithium 1,5V LR03 (AAA), 1200 mAh	2

ATTENZIONE!

Rischio di esplosione se le batterie vengono sostituite con un tipo non corretto. Le batterie devono essere smaltite mediante raccolta differenziata per essere trattate in modo particolare.

Separare la base di fissaggio esercitando una leggera pressione sulla linguetta posta in basso (fig. 19).

Inserire le 2 batterie nell'apposito vano seguendo il verso indicato sull'apparecchio. Una volta terminata l'operazione riposizionare il Sensore Ambiente inserendo prima la parte superiore poi ruotando verso il basso premendo delicatamente.

Il Sensore Ambiente Wireless esegue un monitoraggio continuo del livello di carica delle batterie, la cui durata è di circa 2 anni. Quando la carica si sta esaurendo, il display visualizza il simbolo  (fig.10). Provvedere a sostituire le pile come precedentemente descritto.

Installazione a parete

Seguire le istruzioni descritte nel paragrafo "Installazione a parete" della versione cablata.

Montaggio supporto da tavolo

Il Sensore Ambiente wireless è fornito di un supporto da tavolo.

Posizionare il supporto da tavolo sul Sensore Ambiente inserendo i due lembi della parte superiore nelle loro sedi, poi spingere delicatamente verso il basso fino al click. Per toglierlo tirare verso l'alto.

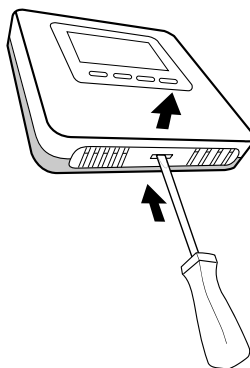

Fig. 19

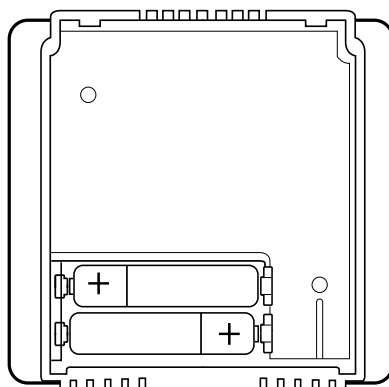

Fig. 20

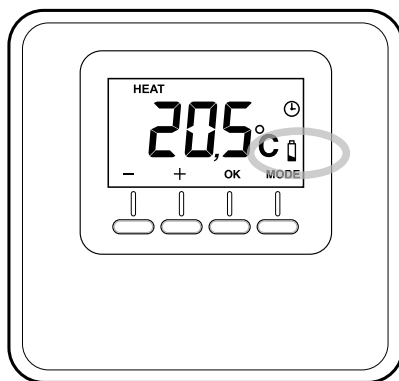

Fig. 21

regolazioni tecniche

TABELLA PARAMETRI

VERSIONE CABLATA E WIRELESS		
<ul style="list-style-type: none">- Premere il tasto “+” per 5 secondi. Il display mostra, alternando, la versione software e l'indice di modifica.- Premere il tasto “OK” per entrare nel menu parametri di impostazione.- Premere i tasti “+” o “-” per scorrere l'elenco parametri.- Premere il tasto “OK” per selezionare il parametro.		
Par.	Descrizione	Default
CF01	Correzione temperatura ambiente (range +/-5°C)	0°C
CF11	0: Display OFF dopo 10s 1: Display sempre attivo	1
CF12	0: Backlight disattivata 1: Backlight OFF dopo 5s di inattività	1

VERSIONE WIRELESS		
<ul style="list-style-type: none">- Premere il tasto “+” per 5 secondi. Il display mostra, alternando, la versione software e l'indice di modifica.- Premere nuovamente il tasto “+” per 5 secondi per accedere ai parametri tecnici, Il display mostra il parametro “rF01”- Premere il tasto “OK” per entrare nel menu parametri di impostazione.- Premere i tasti “+” o “-” per scorrere l'elenco parametri.- Premere il tasto “OK” per selezionare il parametro.		
Par.	Descrizione	Default
rF01	Rilevamento dispositivo (0-15)	
rF02	Assegnazione Zone (1 - 6)	
rF03	livello del segnale (0 - 4)	
rF04	Associazione (0 - 1)	

TABELLA ERRORI

Errore	Causa	Soluzione
Err – Ebus	Errore assegnazione zona: la zona associata al dispositivo è già stata assegnata	Controllare i sensori ambiente precedentemente installati. Associare una zona diversa
Err – rout	Errore comunicazione radio: il sensore ambiente radio è fuori portata del ricevitore o del ripetitore	Verificare l'intensità del segnale radio tramite il parametro “rF03”
		Utilizzare un ripetitore.
		Cambiare posizione al sensore ambiente.
---	Il sensore di temperatura ambiente è danneggiato	Ripetere la procedura di associazione
Err		Sostituire il sensore ambiente

safety regulations

SYMBOL LEGEND:

- △ Failure to comply with this warning may result in personal injury or even death.
- △ Failure to comply with this warning may result in serious damage to property, plants or animals.



Do not perform operations that involve removing the appliance from its installation location.

- △ Damage to the device.
Do not climb onto chairs, stools, ladders or unstable supports to clean the device.
- △△ Personal injury caused by falling from a height or shearing (stepladders shutting accidentally).
Do not use any insecticides, solvents or aggressive detergents to clean the appliance.
- △ Damage to plastic or painted parts.
Do not use the appliance for any purpose other than normal domestic use.
- △ Damage to the device caused by operation overload.
- △ Damage to objects caused by improper use.
Do not allow children or inexperienced people to operate the appliance.
- △ Damage to the appliance caused by improper use.

ATTENTION!

The appliance can be used by children older than 8 years and by people with reduced physical, sensory or mental abilities, or who lack adequate experience and the necessary knowledge, provided they are supervised or have been instructed on the safe use of the appliance and on the potential risks connected with it.

Children must not play with the appliance. Any cleaning and maintenance performed by the user must not be effected by unsupervised children.

<p>PRODUCT CONFORMING TO EU DIRECTIVE 2012/19/EU</p>	 
<p>The barred wheeled bin symbol appearing on the appliance or on its packaging indicates that the product must be collected separately from other waste at the end of its useful life.</p> <p>The user must therefore deliver the decommissioned product to an appropriate local facility for separate collection of electro-technical and electronic waste.</p> <p>Alternatively, the appliance to be scrapped can be delivered to the dealer when purchasing a new equivalent appliance.</p> <p>Electronic products for disposal measuring less than 25 cm can also be delivered free of charge to electronic equipment dealers having a surface area of at least 400 m², without having to purchase other products.</p> <p>Proper separated collection of the decommissioned appliance for its subsequent recycling, treatment and eco-compatible disposal helps to prevent negative effects on the environment and human health, besides encouraging reuse and/or recycling of its constituent materials.</p>	

technical features

Technical data - room sensor (cabled version)	
Power supply	BridgeNet® BUS 8 to 24V $\overline{=}$ max / Limited Power Source complies
Electrical uptake	6 mA
Operating temperature	-0 to 40°C
Storage temperature	-10 to 70°C
Dimensions	93 x 88 x 24 mm
Bus wire length and cross-sectional area	max. 50 m - min. 0.5 mm ²
NOTE: IN ORDER TO AVOID INTERFERENCE PROBLEMS, USE A SHIELDED CABLE OR TWISTED PAIR CABLE.	
Insulation class	III
Protection rating	IP30 (when installed as specified)
Temperature sensor	±1%

Technical data - room sensor (wireless version)	
Power supply	2 x 1.5 V, LR03 (AAA) alkaline batteries Alternatively 2 x 1.5 V, LR03 (AAA) 1200 mAh lithium batteries
Battery life	2 years
Operating temperature	-0 to 40°C
Frequency band used	868.7-869.2 MHz
Maximum power in the band	< 10 mW
Receiver category	2
Reception range	100 m - 300 m in the open, depending on the number of devices
Storage temperature	-10 to 70°C
Dimensions	93 x 88 x 24 mm
Insulation class	III
Protection rating	IP30 (when installed as specified)
Temperature sensor	±1%

technical features

Product Technical Sheet	
Supplier name	ARISTON
Manufacturer's model ID	Room Sensor
Temperature control class	V
Energy efficiency contribution (%) for space heating	+3%
If an Ariston external sensor is added:	
Temperature control class	VI
Energy efficiency contribution (%) for space heating	+4%
In a system with 3 zones with 1 Sensys and 1 room sensor:	
Temperature control class	VIII
Energy efficiency contribution (%) for space heating	+5%

Room sensor:

1. display
2. keys

Display:

- A. Detected room temperature
- B. WiFi device detected on bus
- C. Heating/cooling mode indication
- D. Fault
- E. Cooling/anti-freeze mode in controlled zone
- F. Heat request
- G. Timer-based modification of room temperature set-point in the schedule programming (when enabled)
- H. Manual mode active
- I. Programmed mode active (heating/cooling as scheduled on the system interface)
- L. Controlled zone OFF
- M. Battery low charge
- N. Mode key ("MODE")
- O. Confirm key (OK)
- P. Increase temperature setting key (+)
- Q. Decrease temperature setting key (-)
Set mode to heating (HEAT) or cooling (COOL).

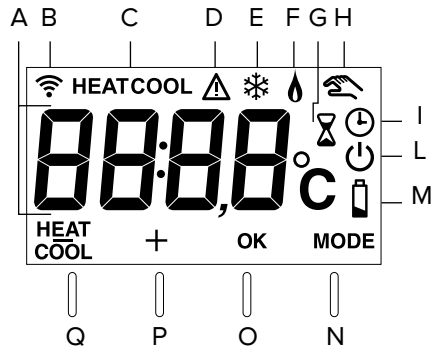
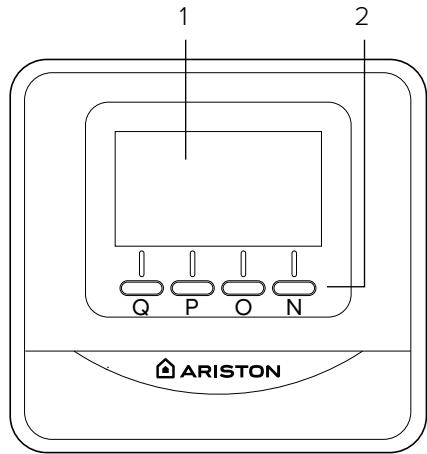

operating mode

The system's operating mode can be set to heating or cooling when the device is connected to a product which supports both modes (such as a heat pump).

Press the "MODE" key (Fig. 1) to display: "⏻".

Press "MODE" again (Fig. 2) for 5 seconds.

"HEAT
COOL" will display next to the key.
Now press the key to select the mode (Fig. 3)

The display will show:

- "HEAT" heating
- "COOL" cooling.

Press the OK button to confirm the selection.

NOTE:

The heating/cooling mode selection applies to the entire system.

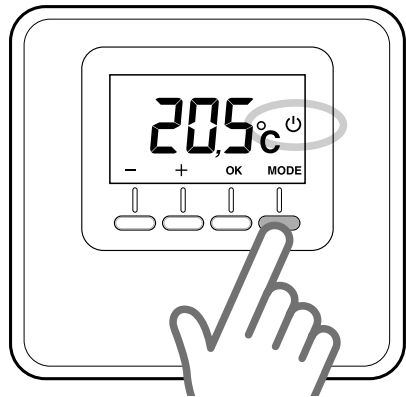

Fig. 1

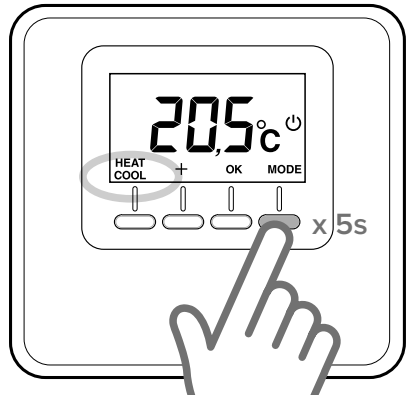

Fig. 2

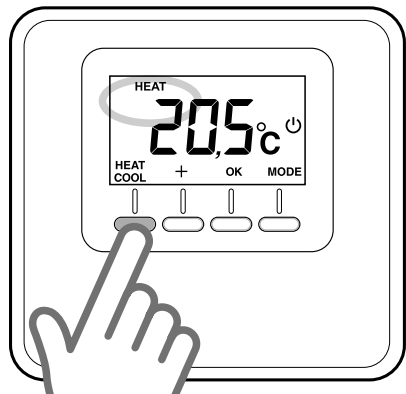



Fig. 3

manual operation

Manual operation heats or cools the zone in which the room sensor is installed, and maintains the manual temperature setting throughout the day (time scheduling is disabled).

Press the "MODE" button until the display shows "  " (Fig. 4).

Modifying the room temperature

In manual mode, the set-point temperature (default value 20°C) can be modified. Press the temperature adjustment keys "+" and "-" to set the room temperature (Fig. 5). Press "OK" to confirm.

The set value will flash on the display for a few seconds, after which the display will once again show the detected room temperature.

Disabling heating/cooling

You can disable heating/cooling in the zone in which the room sensor is installed.

Press the "MODE" button until the display shows: "  ".

When heating is off, the anti-freeze function is enabled.

Anti-freeze function

When the anti-freeze function is enabled, the display shows: "  ".

In this mode, central heating will only activate if the room temperature falls below 5°C, to protect the pipes against freezing up.

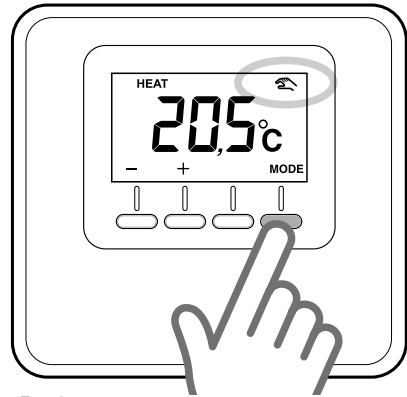

Fig. 4

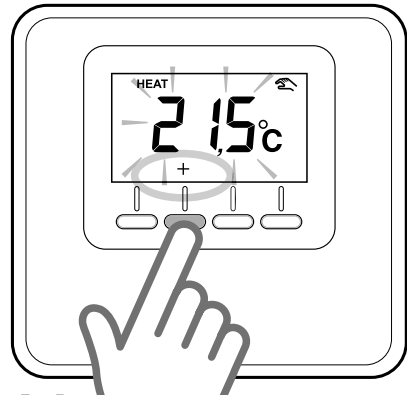

Fig. 5

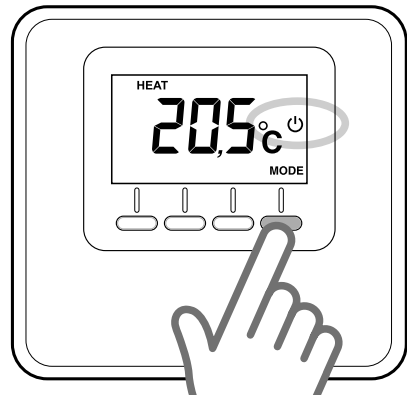

Fig. 6

programmed operation

Programmed operation is controlled by the heating/cooling schedule set on the system interface.

Press the "MODE" button until the display shows "🕒" (Fig. 7).

Timed adjustment room temperature

In programmed mode, you can temporarily modify the set-point temperature set on the system interface.

Press the temperature adjustment keys "+" and "-" to set the room temperature (Fig. 8).

Press "OK" to confirm the temporary setting.

The display will now show "⌚" and the time for which the changed setting applies will flash (3h default) (Fig. 9).

Press "+" and "-" to set the duration of the modification, which can vary between 0 hour (minimum) and 24 hours (maximum). Press "OK" to confirm the modified setting.

The display will now show the detected room temperature again.

When the temporary setting times out, the display will again show the set-point temperature set with the system interface.

To cancel the modified setting, press "MODE" and select manual mode.

Press the "MODE" button until the display shows "🕒" to return to programmed operation.

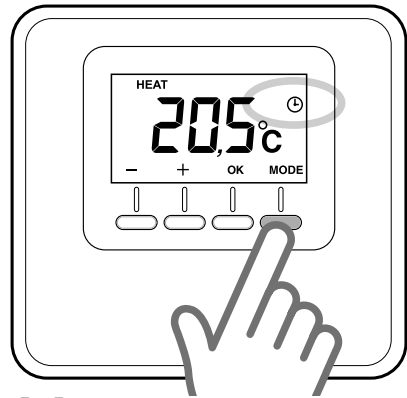

Fig. 7

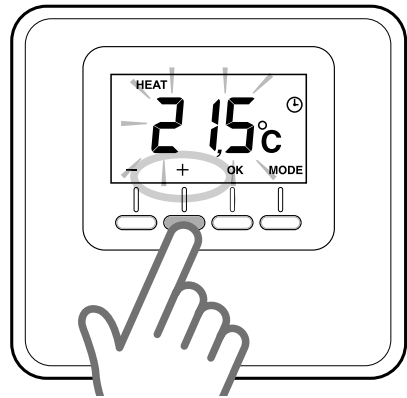

Fig. 8

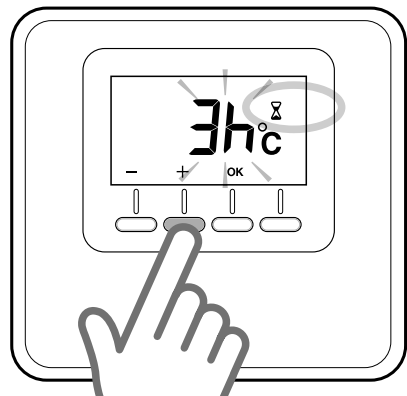

Fig. 9

installing the cabled version (3319116)

Positioning

The device detects the room temperature, therefore several factors should be taken into account when choosing an installation site. Position the device far from heat sources (radiators, sunlight, fireplaces, etc.) and from draughts, doorways and windows which could affect the temperature readings. It should be installed approximately 1.5 metres above the floor level.



ATTENTION!

Installation should be performed by a qualified technician. Before making any connections, shut off electrical power to the heat generator with its external two-position switch. Power supply of the device must be connected to a circuit breaker.

Wall installation

- If necessary, install the mounting plate to the electrical box included in the kit (Fig. 10).
- Detach the room sensor's base by pressing down the tab at the bottom (Fig. 11).
- Fix the base to the wall at the chosen position, using the plugs and screws supplied with the kit (Fig. 12).

Electrical connection to the heat generator.

IN ORDER TO AVOID INTERFERENCE PROBLEMS, USE A SHIELDED CABLE OR TWISTED PAIR CABLE.

- Route the wires through the slot and connect them to terminals B and T.
- Once the wires have been connected, restore the room sensor by first inserting the top and then rotating it downwards while pressing it gently in towards the wall.
- Connect the room sensor wire to the BUS terminal on the heat generator's terminal board (Fig. 13).
- Power up the heat generator

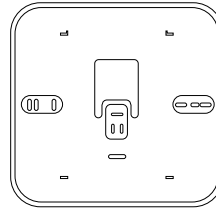

Fig. 10

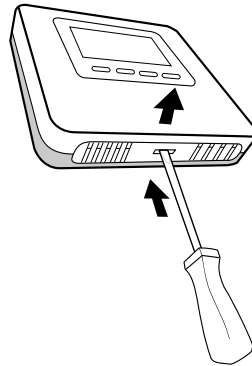

Fig. 11

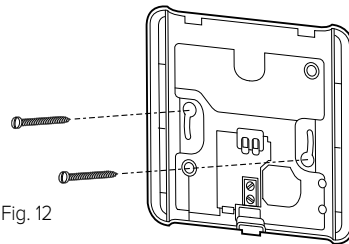

Fig. 12

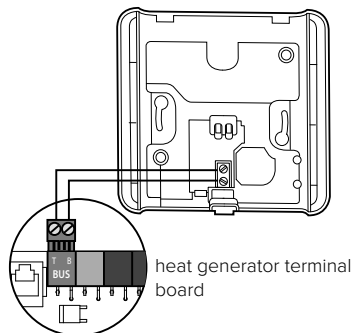

Fig. 13

installing the cabled version (3319116)

Associating the zone

- Check that the room sensor is powered up and properly hooked up
- Hold the “+” key on the room sensor down for 5 seconds (Fig. 14). The display will alternate between the software version and modification index.
- Hold the “+” key on the room sensor down for 5 seconds. The display will show the parameter “nr02” (Fig. 15).
- Press “OK” to enter the zone association menu; the display will show the first available zone.
- Press “+” and “-” to select the zone you wish to associate (Fig. 16).
- Press ‘OK’ to confirm.
- Press “MODE” to return to the main screen.

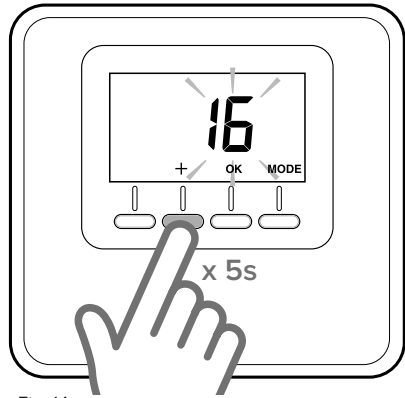

Fig. 14

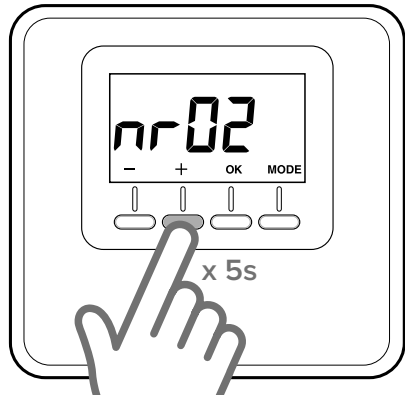

Fig. 15

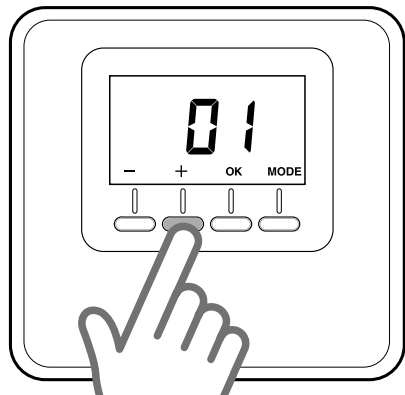

Fig. 16

installing the wireless version (3319118)

In order to function properly, the wireless room sensor must be associated with the receiver. This requires that the devices be started up in the same place.

Associating the room sensor with the receiver and associating the zone.

- Position the room sensor so that it is close to the receiver
- Check that the radio receiver is powered up
- Power up the room sensor with its two batteries (included in the kit).
- Hold the button on the receiver down for 5 seconds; the red led will start flashing
- Hold the “+” key on the room sensor down for 5 seconds (Fig. 17). The display will alternate between the software version and modification index
- Hold “+” down for 5 seconds again to enter the technical parameters menu; parameter “rF01” will display (Fig. 18)
- Press “OK” to enter the association parameter. The display will show the number of associated wireless devices
- Hold “OK” down for 3 seconds to launch the association procedure
- Once the association procedure has terminated, the display will show the updated number of associated devices.

The receiver's red led will turn off.
(If the association procedure fails, the red led on the receiver will stay on. In this case, repeat the procedure as described above.)

NOTE: If you need to use an aerial, refer to the manual for the association procedure for the aerial.

Associating the zone

- The display will now automatically show the parameter “rF02”

- Press “OK” to enter the **zone association parameter**
- The display will show the first available zone
- Press “+” and “-” to select the zone you wish to associate (Fig.5)
- Press ‘OK’ to confirm
- Press “MODE” to return to the main screen

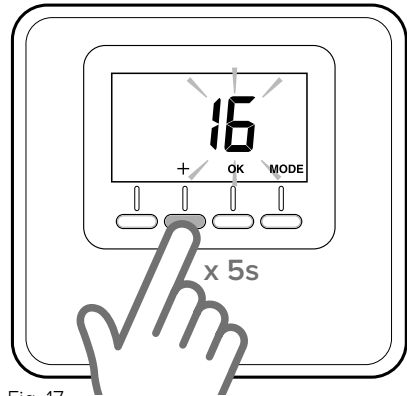

Fig. 17

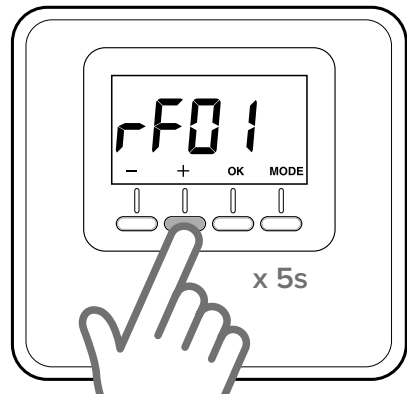



Fig. 18

installing the wireless version (3319118)

Inserting or replacing the batteries

Type	N.
AAA (1.5 V, LR03) alkaline batteries	2
1.5 V LR03 (AAA), 1200 mAh lithium batteries	2

CAUTION:
Risk of explosion if battery is replaced by an incorrect type.
Do not dispose of batteries with your normal household waste. The batteries should be disposed of by recycling in the proper manner.

Detach the base by pressing down the tab at the bottom (Fig. 19).
Insert the 2 batteries in the compartment (make sure to observe the polarity indication). Now restore the room sensor by first inserting the top and then rotating it downwards while pressing it gently in.
The wireless room sensor continuously monitors its battery charge. The battery life is around 2 years.
When the batteries are nearing exhaustion, the display shows “” (Fig. 10).

Replace the batteries as described above.

Wall installation

Follow the “Wall installation” instructions for the cabled version.

Fitting the table-top version

The wireless room sensor has a table-top mount.
Fit the table-top mount onto the room sensor by inserting the two tabs at the top and then pushing it down until it clicks into place. Pull it upwards to remove it.

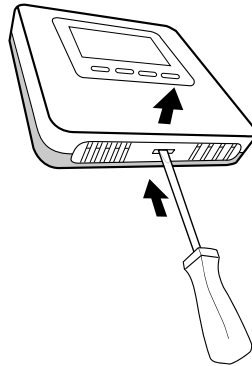

Fig. 19

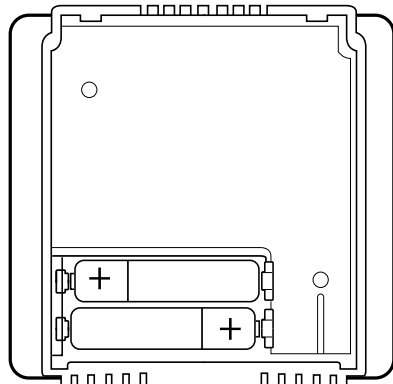

Fig. 20

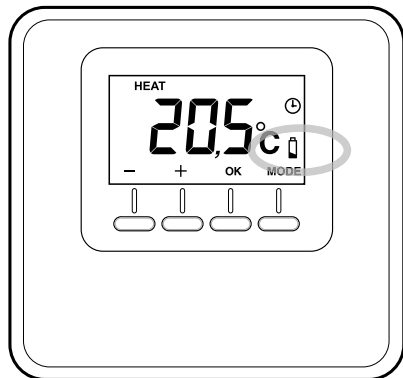

Fig. 21

technical adjustments

TABLE OF PARAMETERS

CABLED AND WIRELESS VERSIONS		
<ul style="list-style-type: none"> - Hold “+” down for 5 seconds. The display will alternate between the software version and modification index. - Press “OK” to enter the settings menu. - Press “+” and “-” to scroll through the parameters. - Press "OK" button to select a parameter. 		
Par.	Description	Default
CF01	Room temperature correction (range +/-5°C)	0°C
CF11	0: Display OFF after 10s 1: Display always on	1
CF12	0: Backlight off 1: Backlight OFF after 5s of inactivity	1

WIRELESS VERSION		
<ul style="list-style-type: none"> - Hold “+” down for 5 seconds. The display will alternate between the software version and modification index. - Hold “+” down for 5 seconds again to enter the technical parameters menu; parameter “rF01” will display - Press “OK” to enter the settings menu. - Press “+” and “-” to scroll through the parameters. - Press "OK" button to select a parameter. 		
Par.	Description	Default
rF01	Detect device (0 - 15)	
rF02	Associate zone (1 - 6)	
rF03	Signal level (0 - 4)	
rF04	Association (0 - 1)	

TABLE OF ERRORS

Error	Cause	Solution
Err – Ebus	Zone association error: the zone associated with the device is already assigned	Check the installed room sensors. Associate a different zone
Err – rout	Radio communications error: the room sensor is out of range of the receiver or aerial	Check the signal strength with parameter “rF03”
		Use an aerial.
		Reposition the room sensor. Repeat the association procedure
--- Err	The room sensor is damaged	Replace it

consignes de sécurité

LÉGENDE DES SYMBOLES :

△ Le non-respect des avertissements comporte un risque de blessures pour les individus et peut même entraîner la mort dans certaines circonstances.

△ Le non-respect des avertissements de danger peut endommager, gravement dans certains cas, les biens, les plantes ou blesser les animaux.

N'effectuer aucune opération exigeant la dépose de l'appareil.

△ Endommagement de l'appareil.

Ne pas grimper sur des chaises, des tabourets, des échelles ou des supports instables pour nettoyer l'appareil.

△△ Blessures provoquées par la chute d'une hauteur élevée ou par cisaillement (échelle double).

Ne pas utiliser d'insecticides, de solvants ou de produits de nettoyage agressifs pour le nettoyage de l'appareil.

△ Endommagement des parties peintes ou en plastique.

Ne pas utiliser l'appareil pour des usages autres qu'un usage domestique habituel.

△ Endommagement de l'appareil du fait d'une surcharge de fonctionnement.

△ Endommagement des objets indûment traités.

Ne pas permettre aux enfants ou aux personnes inexpérimentées d'utiliser l'appareil.

△ Endommagement de l'appareil dû à un usage impropre

ATTENTION !

L'appareil peut être utilisé par des enfants à partir de 8 ans et par des personnes dont les capacités physiques, sensorielles ou mentales sont limitées, voire des personnes dénuées d'expérience ou des connaissances

nécessaires, mais sous surveillance ou après avoir reçu les conseils nécessaires à une utilisation en toute sécurité de l'appareil et avoir compris les risques inhérents. Les enfants ne doivent pas jouer avec l'appareil. Le nettoyage et l'entretien doivent être effectués par l'utilisateur ne doivent pas être assurés par des enfants sans surveillance.

LE PRODUIT EST CONFORME À LA DIRECTIVE UE EU 2012/19/EU-



Le symbole de la poubelle barrée d'une croix sur l'appareil ou sur son emballage indique que ce produit à la fin de sa durée de vie doit être collecté séparément des autres déchets.

L'utilisateur doit donc remettre l'équipement en fin de vie dans les centres municipaux appropriés de tri des déchets électroniques et électrotechniques.

Si vous ne souhaitez pas vous en occuper vous-même, vous pouvez remettre l'appareil à éliminer au revendeur, lors de l'achat d'un nouvel appareil équivalent.

Chez les revendeurs de produits électroniques dont la surface de vente est au moins égale à 400 m², il est également possible de remettre gratuitement, sans obligation d'achat, les produits électroniques à éliminer, lorsque leurs dimensions sont inférieures à 25 cm.

Un tri sélectif approprié pour acheminer l'appareil usagé au recyclage, au traitement et à une mise au rebut respectueuse de l'environnement contribue à éviter des effets négatifs sur l'environnement et sur la santé et favorise la réutilisation ou le recyclage des matériaux composant le produit.

caractéristiques techniques

Données techniques du capteur d'ambiance version filaire	
Alimentation électrique	BUS BridgeNet® 8 to 24V  max / Limited Power Source complies
Puissance électrique absorbée	6 mA
Température de fonctionnement	de -0 à 40°C
Température de stockage	de -10 à 70°C
Mesures	93 x 88 x 24 mm
Longueur et section du câble Bus NOTE : POUR ÉVITER DES PROBLÈMES D'INTERFÉRENCES, UTILISER UN CÂBLE BLINDÉ OU UN CÂBLE DE TÉLÉPHONE À DEUX FILS.	maxi. 50 m - mini. 0,5 mm ²
Classe d'isolation	III
Indice de protection	IP30 (avec installation conforme)
Sonde de température	1%

Données techniques du capteur d'ambiance (sans fil)	
Alimentation électrique	2 piles alcalines 1,5V, LR03 (AAA) ou bien 2 piles au lithium 1,5V, LR03 (AAA) 1200 mAh
Durée de la batterie	2 ans
Température de fonctionnement	de -0 à 40°C
Bande de fréquence utilisée	868.7-869.2 MHz
Puissance maximum dans la bande	< 10 mW
Catégorie de récepteur	2
Champ de réception	100 m - 300 m en champ ouvert selon le nombre d'appareils couplés
Température de stockage	de -10 à 70°C
Mesures	93 x 88 x 24 mm
Classe d'isolation	III
Indice de protection	IP30 (avec installation conforme)
Sonde de température	1%

caractéristiques techniques

Fiche produit	
Nom du fournisseur	ARISTON
Modèle d'identification du fournisseur	Capteur d'ambiance
Classe de contrôle de la température	V
Contribution à l'efficacité énergétique en % pour le chauffage des pièces	+3 %
En ajoutant une sonde extérieure Ariston :	
Classe de contrôle de la température	VI
Contribution à l'efficacité énergétique en % pour le chauffage des pièces	+4%
Dans un système à 3 zones avec 1 Sensys et 1 capteur d'ambiance :	
Classe de contrôle de la température	VIII
Contribution à l'efficacité énergétique en % pour le chauffage des pièces	+5%

Capteur d'ambiance :

1. écran
2. touches

Écran :

- A. Température ambiante détectée
- B. Dispositif WiFi détecté sur le Bus
- C. Mode chauffage ou refroidissement activé
- D. Signalement anomalie
- E. Demande de refroidissement ou mode hors-gel activé sur la zone contrôlée
- F. Demande de chaleur
- G. Modification temporisée du point de consigne température ambiante dans la programmation horaire (si elle est activée)
- H. Mode manuel activé
- I. Mode programmé activé (chauffage/refroidissement selon le programme horaire fixé sur l'interface du système)
- L. OFF de la zone contrôlée
- M. Piles déchargées
- N. Touche (« **MODE** ») mode de fonctionnement
- O. Touche de confirmation de la sélection (**OK**)
- P. Touche de réglage de la température (+)
- Q. Touche de réglage de la température (-)
Sélection du mode de chauffage (HEAT) ou de refroidissement (COOL).

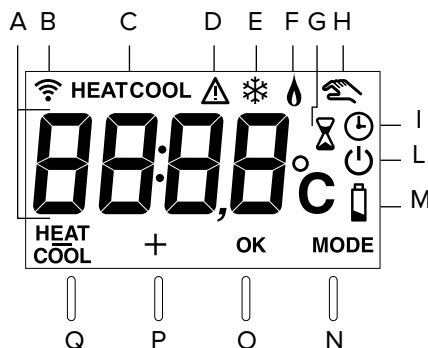
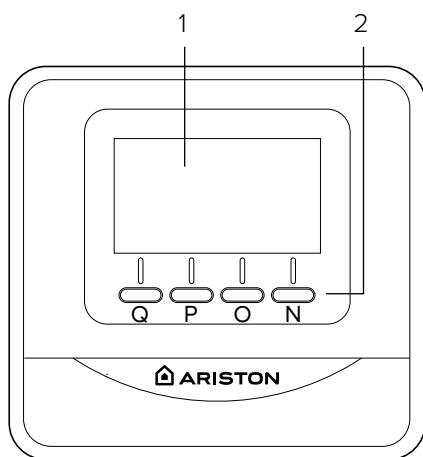

mode de fonctionnement

Il est possible de sélectionner le mode de fonctionnement du système de chauffage ou de refroidissement si le dispositif est combiné avec un produit qui prend en charge les deux modes (par ex. pompe à chaleur).

Appuyer sur la touche « MODE » (Fig. 1) jusqu'à l'affichage de l'écran du symbole : «  ».

Appuyer sur la touche « MODE » (Fig. 2) pendant 5 secondes.

L'écran affiche le symbole « **HEAT**
COOL » au niveau de la touche.

Appuyer maintenant sur la touche pour sélectionner le mode souhaité (Fig. 3)

L'écran affiche le symbole :

- « **HEAT** » chauffage
- « **COOL** » refroidissement.

Appuyer sur la touche OK pour confirmer la sélection.

NOTE :

Le mode de chauffage ou de refroidissement est appliqué à l'ensemble du système.

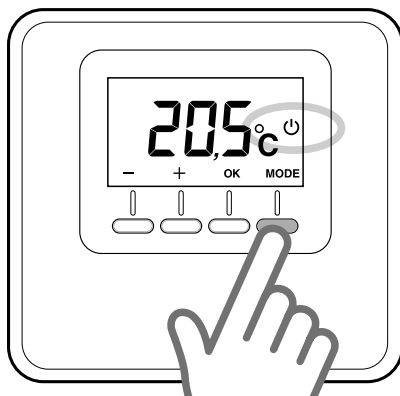

Fig. 1

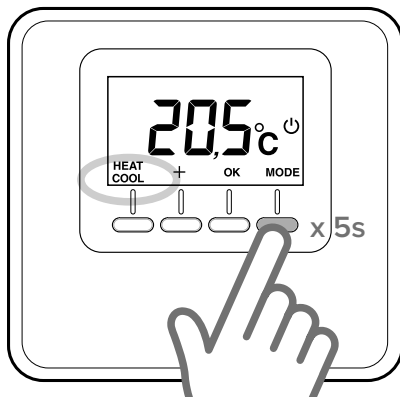

Fig. 2

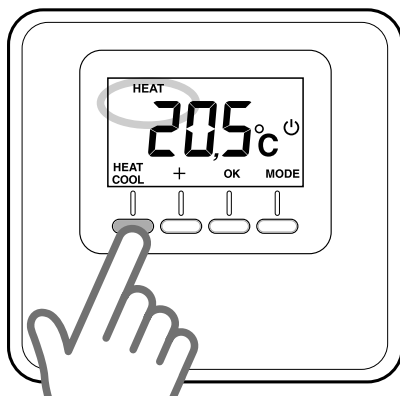



Fig. 3

fonctionnement manuel

Le fonctionnement manuel permet le chauffage ou le refroidissement de la zone où se trouve le capteur d'ambiance, en maintenant à toute heure de la journée la température sélectionnée manuellement, en désactivant la programmation horaire.

Appuyer sur la touche « MODE » jusqu'à ce que l'écran affiche le symbole «  » (Fig. 4).

Modifier température ambiante

Pendant le fonctionnement manuel, il est possible de modifier la température du point de consigne (par défaut 20°C).

Appuyer sur les touches de réglage « + » ou « - », pour régler la température ambiante souhaitée (Fig. 5). Appuyer sur la touche « OK » pour confirmer.

La valeur définie clignote à l'écran pendant quelques instants, puis l'écran affiche la température ambiante relevée.

Exclusion chauffage/refroidissement

Il est possible d'exclure le chauffage/refroidissement de la zone où le capteur d'ambiance est installé.

Appuyer sur la touche « MODE » jusqu'à ce que l'écran affiche le symbole : «  ».

Quand le chauffage est éteint, la fonction hors-gel est activée.

Fonction hors gel

Lorsque la fonction hors-gel est activée, l'écran affiche le symbole : «  ».

Dans ce mode de fonctionnement, le chauffage ne démarrera que si la température ambiante descend en dessous de 5°C comme protection hors gel des tuyaux.

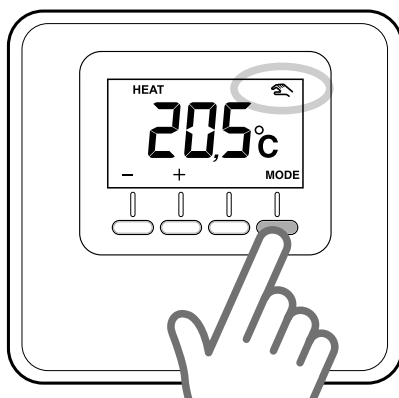

Fig. 4

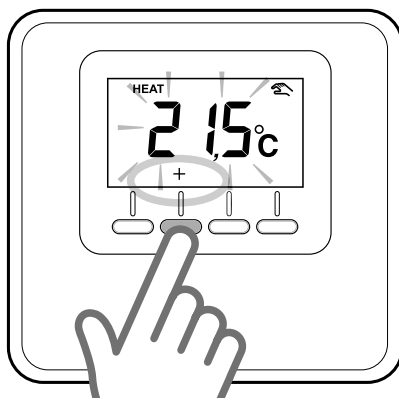

Fig. 5

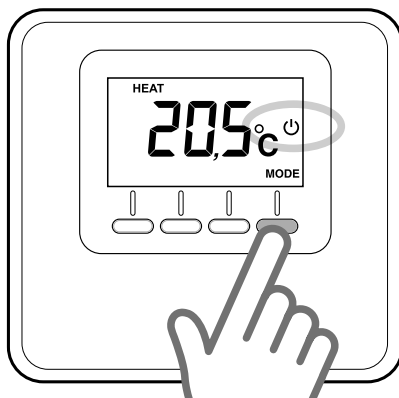

Fig. 6

fonctionnement programmé

Le fonctionnement programmé suite la programmation horaire de chauffage ou de refroidissement configurée sur l'interface du système installé.

Appuyer sur la touche « MODE » jusqu'à ce que l'écran affiche le symbole « ⌚ » (Fig. 7).

Réglage temporisé température ambiante

En mode programmé activé, il est possible de modifier temporairement la température de consigne, configurée par l'interface du système.

Appuyer sur les touches de réglage « + » ou « - », pour régler la valeur de la température ambiante souhaitée (Fig. 8).

Appuyer sur la touche « OK » pour confirmer la valeur de la température ambiante temporaire.

Ensuite, l'écran affiche le symbole « ⌚ » et la valeur du temps pour laquelle la modification doit être maintenue (par défaut 3h00) commence à clignoter (Fig. 9).

Appuyer sur les touches « + » ou « - » pour définir la durée de la modification qui varie d'un minimum de 0 à un maximum de 24 heures. Appuyer sur la touche « OK » pour valider la modification du point de consigne ambiant.

L'écran retourne à l'affichage de la température ambiante détectée.

À la fin de la durée de la modification, le dispositif retournera à la température de consigne réglée précédemment par l'interface du système.

Pour annuler la modification, appuyer sur la touche « MODE » et sélectionner le mode manuel.

Appuyer sur la touche « MODE » jusqu'à ce que l'écran affiche le symbole « ⌚ » pour revenir au fonctionnement programmé.

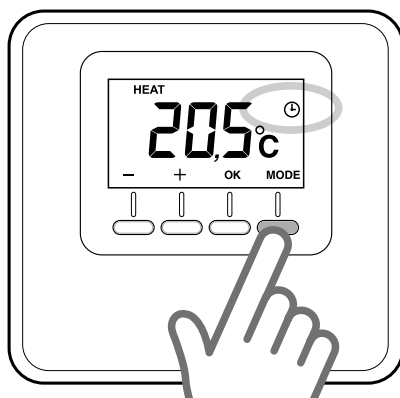

Fig. 7

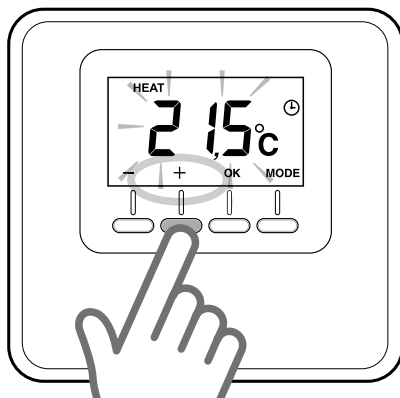

Fig. 8

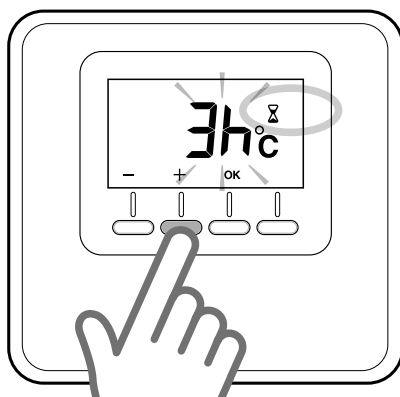

Fig. 9

installation de la version filaire (3319116)

Positionnement

Cet appareil détecte la température ambiante, il faut par conséquent tenir compte de plusieurs facteurs lors du choix de son emplacement. Il faut le placer loin de sources de chaleur (radiateurs, rayons solaires, cheminées, etc.) et à l'abri des courants d'air ou d'ouvertures vers l'extérieur qui pourraient influencer son fonctionnement. Il faut l'installer à environ 1m50 au-dessus du sol.



ATTENTION !

L'installation doit être effectuée par un personnel technique qualifié. Avant de procéder à tout type de connexion, couper l'alimentation électrique du générateur de chaleur par l'intermédiaire de l'interrupteur bipolaire externe. L'alimentation électrique de l'appareil doit être connectée à un disjoncteur.

Installation murale

- Monter, si nécessaire, la plaque de support du boîtier électrique, fournie dans le kit (Fig. 10).
- Séparer la base de fixation du capteur d'ambiance en exerçant une légère pression sur la languette placée en bas (Fig. 11).
- Fixer la base au mur, à l'endroit voulu, à l'aide des chevilles et des vis fournies dans le kit (Fig. 12).

Raccordement électrique au générateur de chaleur.

POUR ÉVITER DES PROBLÈMES D'INTERFÉRENCES, UTILISER UN CÂBLE BLINDÉ OU UN CÂBLE DE TÉLÉPHONE À DEUX FILS.

- Introduire les câbles dans la fente prévue à cet effet et les raccorder aux bornes B et T.
- Après avoir branché les câbles, repositionner le capteur d'ambiance en plaçant d'abord la partie supérieure puis en tournant vers le bas en appuyant délicatement vers le mur.
- Brancher les câbles du capteur d'ambiance à la borne BUS sur le bornier du générateur de chaleur (Fig. 13).
Alimenter le générateur de chaleur

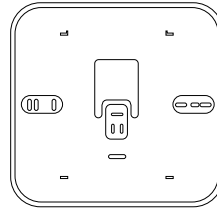

Fig. 10

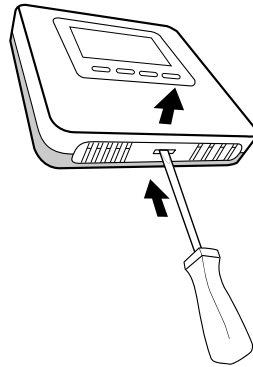

Fig. 11

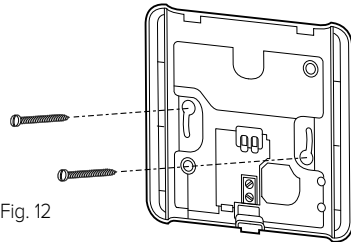

Fig. 12

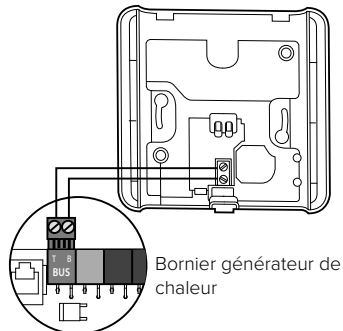

Fig. 13

installation de la version filaire (3319116)

Attribution de la zone

- Vérifier que le capteur d'ambiance est connecté à l'alimentation et que les connexions ont été faites correctement.
- Appuyer 5 secondes sur la touche « + » sur le capteur d'ambiance (Fig. 14). L'écran indique, en alternance, la version du logiciel et l'indice de modification.
- Appuyer 5 secondes sur la touche « + » sur le capteur d'ambiance. L'écran affiche le paramètre « **NR02** » (Fig. 15).
- Appuyer sur « OK » pour entrer dans le menu d'attribution de la zone, l'écran affiche la première zone disponible.
- Appuyer sur les touches « + » ou « - » pour sélectionner la zone à attribuer (Fig. 16).
- Appuyer sur la touche « OK » pour confirmer.
- Appuyer sur la touche « MODE » pour retourner à l'affichage précédent.

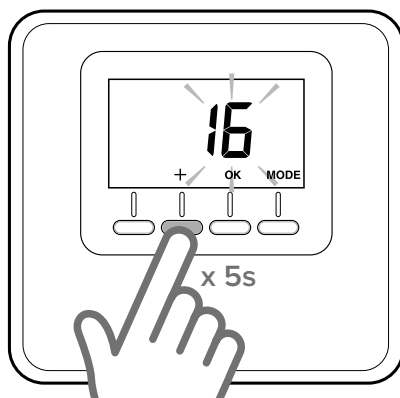

Fig. 14

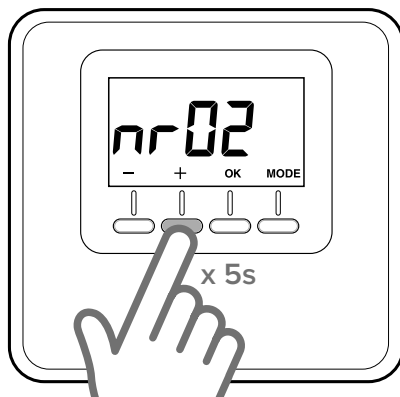

Fig. 15

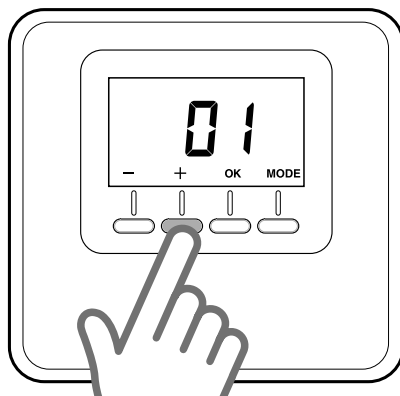

Fig. 16

installation de la version sans fil (3319118)

Pour pouvoir fonctionner correctement, le capteur d'ambiance sans fil doit être associé au récepteur. Le jumelage signifie que les dispositifs sont mis en service au même endroit.

Jumelage entre le capteur d'ambiance et le récepteur et le jumelage de la zone.

- Placer le capteur d'ambiance à proximité du récepteur
 - Vérifier que le récepteur radio est alimenté.
 - Alimenter le capteur d'ambiance grâce aux 2 piles fournies dans le kit.
 - Appuyer sur la touche du récepteur pendant 5 secondes, la LED rouge commence à clignoter.
 - Appuyer sur la touche « + » sur le capteur d'ambiance (Fig. 17) pendant 5 secondes. L'écran indique, en alternance, la version du logiciel et l'indice de modification.
 - Appuyer sur la touche « + » pendant 5 secondes pour accéder aux paramètres techniques, l'écran affiche le paramètre « rF01 » (Fig. 18).
 - Appuyer sur la touche « OK » pour accéder au paramètre de jumelage. L'écran indique le nombre de dispositifs sans fil jumelés.
 - Appuyer sur la touche « OK » pendant 3 secondes pour lancer la procédure de jumelage.
 - Une fois que la procédure de jumelage est terminée, l'écran affiche le nombre de dispositifs sans fil jumelés à jour. La LED rouge du récepteur s'éteint. (En cas de non-jumelage, la LED rouge sur le récepteur reste allumée, répéter la procédure de connexion décrite précédemment.)
- NOTE : Au cas où l'utilisation d'un répéteur est nécessaire, consulter le manuel pour la procédure de jumelage du répéteur.

Attribution de la zone

- Maintenant, l'écran affiche automatiquement le paramètre « rF02 ».
 - Appuyer sur la touche « OK » pour accéder au paramètre d'**attribution de la zone**.
 - L'écran affiche la première zone disponible.
 - Appuyer sur les touches « + » ou « - » pour sélectionner la zone à attribuer (Fig. 5).
 - Appuyer sur la touche « OK » pour confirmer.
- Appuyer sur la touche « MODE » pour retourner à l'affichage précédent.

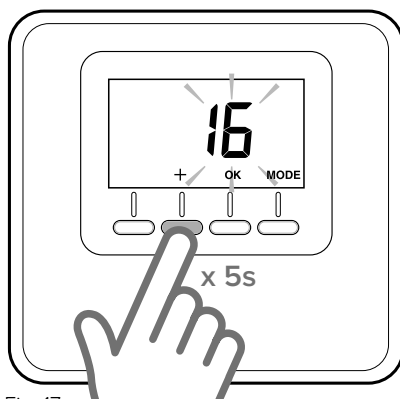

Fig. 17

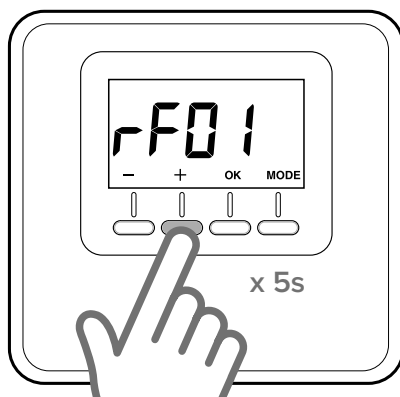

Fig. 18

installation de la version sans fil (3319118)

Introduction ou remplacement des piles

Typologie	n°
piles alcaline AAA (1,5V, LR03)	2
piles au lithium 1,5V, LR03 (AAA) 1200 mAh	2

ATTENTION:

Risque d'explosion si la batterie est remplacée par un type incorrect.

Ne pas jeter les batteries avec les ordures ménagères. Les batteries doivent être recyclées de manière appropriée.

Séparer la base de fixation en exerçant une légère pression sur la languette placée en bas (Fig. 19). Introduire les 2 piles dans leur logement en respectant le sens indiqué sur l'appareil.

Après avoir terminé l'opération, repositionner le capteur d'ambiance en plaçant d'abord la partie supérieure puis en tournant vers le bas en appuyant délicatement. Le capteur d'ambiance sans fil surveille en permanence le niveau de charge des piles, dont la durée est d'environ 2 ans. Quand la charge est presque épuisée, l'écran affiche le symbole «  » (Fig. 10).

Remplacer les piles comme décrit ci-dessus.

Installation murale

Suivre les instructions décrites dans le paragraphe « montage mural » de la version filaire.

Montage support de table

Le capteur d'ambiance sans fil est fourni avec un support de table.

Placer le support de table sur le capteur d'ambiance en insérant les deux rebords de la partie supérieure dans leurs logements, puis pousser délicatement vers le bas jusqu'au déclic. Pour l'enlever, tirer vers le haut.

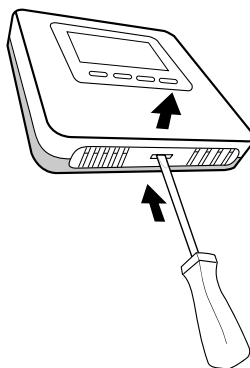

Fig. 19

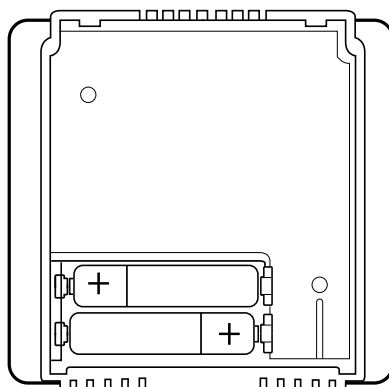

Fig. 20

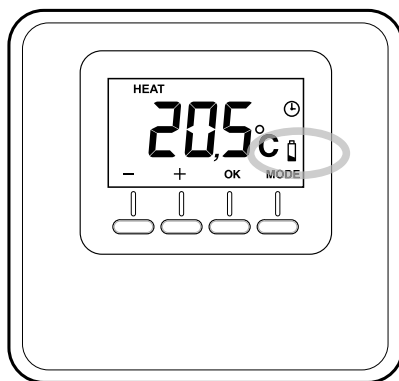

Fig. 21

réglages techniques

TABLEAU DES PARAMÈTRES

VERSION FILAIRE ET SANS FIL		
<ul style="list-style-type: none"> - Appuyer sur la touche « + » pendant 5 secondes. L'écran indique, en alternance, la version du logiciel et l'indice de modification. - Appuyer sur la touche « OK » pour entrer dans le menu des paramètres de réglage. - Appuyer sur les touches « + » ou « - » pour faire défiler la liste des paramètres. - Appuyer sur la touche « OK » pour sélectionner le paramètre. 		
par.	Description	défaut
CF01	Correction de la température ambiante (gamme +/-5°C)	0°C
CF11	0. Écran OFF après 10s 1. Écran toujours activé	1
CF12	0. Rétro-éclairage désactivé 1. Rétro-éclairage désactivé après 5 secondes d'inactivité	1

VERSION SANS FIL		
<ul style="list-style-type: none"> - Appuyer sur la touche « + » pendant 5 secondes. L'écran indique, en alternance, la version du logiciel et l'indice de modification. - Appuyer de nouveau sur la touche « + » pendant 5 secondes pour accéder aux paramètres techniques, l'écran affiche le paramètre « rF01 ». - Appuyer sur la touche « OK » pour entrer dans le menu des paramètres de réglage. - Appuyer sur les touches « + » ou « - » pour faire défiler la liste des paramètres. - Appuyer sur la touche « OK » pour sélectionner le paramètre. 		
par.	Description	défaut
rF01	Détection du dispositif (0 - 15)	
rF02	Attribution des zones (1 - 6)	
rF03	niveau de signal (0 - 4)	
rF04	Jumelage (0 - 1)	

TABLEAU DES ERREURS

Erreur	Cause	Solution
Err – Ebus	Erreur dans l'attribution de la zone : la zone jumelée au dispositif à l'appareil est déjà attribuée.	Vérifier les capteurs d'ambiance installés précédemment. Attribuer une zone différente.
Err – rout	Erreur de communication radio : le capteur d'ambiance radio est hors de portée du récepteur ou du répéteur.	Vérifier l'intensité du signal radio via le paramètre « rF03 ».
		Utiliser un répéteur.
		Changer la position du capteur d'ambiance.
---	Le capteur de température ambiante est endommagé.	Répéter la procédure de jumelage.
Err		Remplacer le capteur d'ambiance.

normas de seguridad

LEYENDA DE SÍMBOLOS:

- △ El incumplimiento de la advertencia implica riesgo de lesiones personales incluso mortales.
- △ El incumplimiento de la advertencia implica riesgo de daños, incluso graves, para objetos, plantas o animales.
- No realizar operaciones que requieran el retiro del aparato del lugar de instalación.**
- △ Daños en el aparato.
No subirse a sillas, taburetes, escaleras o soportes inestables para efectuar la limpieza del aparato.
- △△ Lesiones personales por la caída desde lo alto o por cortes (escaleras dobles).
No utilizar insecticidas, disolventes o detergentes agresivos para la limpieza del aparato.
- △ Daño de las piezas plásticas o pintadas.
No destinar el aparato a usos diferentes del uso doméstico normal.
- △ Daño del aparato por sobrecarga de funcionamiento.
- △ Daño de los objetos indebidamente tratados.
No permitir el uso del aparato a niños o a personas inexpertas.
- △ Daño del aparato por uso impropio.

¡ATENCIÓN!

Este aparato puede ser utilizado por niños de no menos de 8 años de edad y por personas con capacidades físicas, sensoriales o mentales reducidas, o carentes de experiencia o del conocimiento necesario, pero sólo bajo vigilancia e instrucciones sobre el uso seguro y después de comprender bien los peligros inherentes. Los niños no deben jugar con el aparato. La limpieza y el mantenimiento del aparato deben ser efectuados por el usuario y no por niños sin vigilancia.

**PRODUCTO CONFORME A LA
DIRECTIVA EU 2012/19/EUE)**



El símbolo del contenedor tachado reproducido en el aparato o en el embalaje, indica que al final de la vida útil del producto, este debe eliminarse por separado de los demás residuos.

El usuario deberá entregar el aparato al final de su vida útil a los centros municipales idóneos de recogida selectiva de residuos electrotécnicos y electrónicos.

Como alternativa a la gestión autónoma es posible entregar al revendedor el aparato que se desea eliminar, en el momento de la compra de un nuevo aparato de tipo equivalente.

En tiendas de productos electrónicos con una superficie de venta de por lo menos 400 m², se pueden entregar gratuitamente, sin obligación de compra, productos electrónicos con tamaño inferior a 25 cm, para su eliminación.

La debida recogida selectiva para enviar el equipo al reciclado, al tratamiento o al desguace compatible con el medio ambiente contribuye a evitar posibles efectos negativos al medio ambiente y a la salud y favorece el reciclado de los materiales de los que se compone el equipo.

características técnicas

Datos técnicos Sensor Ambiente versión cableada	
Alimentación eléctrica	BUS BridgeNet® 8 to 24V  max / Limited Power Source complies
Consumo eléctrico	6 mA
Temperatura de funcionamiento	-0 ÷ 40°C
Temperatura de almacenamiento	-10 ÷ 70°C
Medidas	93 x 88 x 24 mm
Longitud y sección del cable bus	máx. 50 m - mín. 0.5 mm ²
NOTA: PARA EVITAR PROBLEMAS DE INTERFERENCIAS, UTILIZAR UN CABLE BLINDADO O UN CABLE DE PAR TRENZADO.	
Clase de aislamiento	III
Grado de protección	IP30 (con una instalación correcta)
Sensor temperatura	±1%

Datos técnicos Sensor Ambiente versión inalámbrica	
Alimentación eléctrica	2 pilas alcalinas 1,5V, LR03 (AAA) O bien 2 pilas de litio 1,5V, LR03 (AAA) 1200 mAh
Duración de la batería	2 años
Temperatura de funcionamiento	-0 ÷ 40°C
Banda de frecuencia	868.7-869.2 MHz
Potencia máxima en la banda	< 10 mW
Categoría de receptor	2
Campo de recepción	100 m - 300m en campo abierto según el número de dispositivos asociados
Temperatura de almacenamiento	-10 ÷ 70°C
Medidas	93 x 88 x 24 mm
Clase de aislamiento	III
Grado de protección	IP30 (con una instalación correcta)
Sensor temperatura	±1%

características técnicas

Ficha de producto	
Nombre del proveedor	ARISTON
Modelo de identificación del proveedor	Sensor Ambiente
Clase de control de temperatura	V
Contribución a la eficiencia energética % para la calefacción de los ambientes	+3%
Añadiendo un Ariston Sonda Externa:	
Clase de control de temperatura	VI
Contribución a la eficiencia energética % para la calefacción de los ambientes	+4%
En un sistema de 3 zonas con 1 Sensys y 1 Sensor Ambiente:	
Clase de control de temperatura	VIII
Contribución a la eficiencia energética % para la calefacción de los ambientes	+5%

Sensor ambiente:

1. display
2. teclas

Display:

- A. Temperatura ambiente medida
- B. Dispositivo WiFi detectado en el Bus
- C. Modo calefacción o refrigeración activo
- D. Señal de anomalía
- E. Demanda de refrigeración o modo anticongelante activo en la zona controlada
- F. Demanda de calor
- G. Modificación temporizada del valor de set-point temperatura ambiente en la programación horaria (si está activa)
- H. Modo manual activo
- I. Modo programado activo (calefacción/refrigeración según programa horario seleccionado en la interfaz del sistema)
- L. OFF de la zona controlada
- M. Baterías descargadas
- N. Tecla ("MODE") modo de funcionamiento
- O. Tecla confirmación selección (OK)
- P. Tecla regulación temperatura (+)
- Q. Tecla regulación temperatura (-)
Selección modo calefacción (HEAT) o refrigeración (COOL).

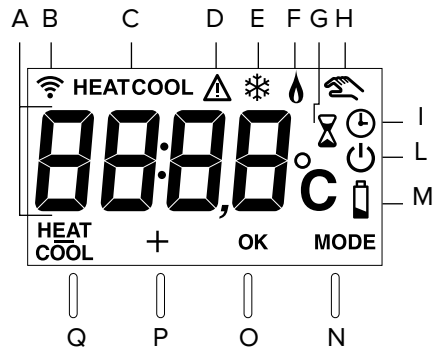
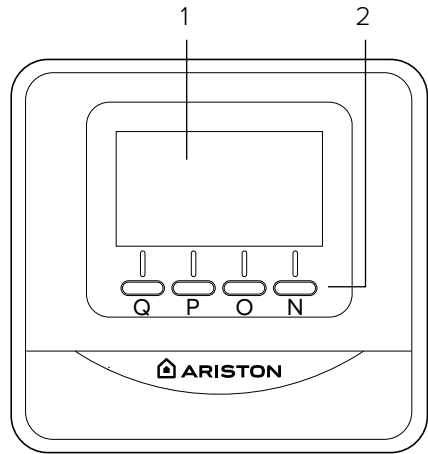

modos de funcionamiento

Es posible seleccionar el modo de funcionamiento del sistema entre calefacción y refrigeración si el dispositivo está asociado a un producto compatible con ambos modos (ej. bomba de calor).

Pulsar la tecla “MODE” (Fig. 1) hasta visualizar en pantalla el símbolo: “

Pulsar nuevamente la tecla “MODE” (Fig. 2) 5 segundos.

Aparece el símbolo “**HEAT** **COOL**” al lado de la tecla.

Pulsar la tecla para seleccionar el modo deseado (Fig. 3)

aparece el símbolo:

- “**HEAT**” calefacción
- “**COOL**” refrigeración.

Pulsar la tecla OK para confirmar la selección.

NOTA:

El modo calefacción o refrigeración se aplica a todo el sistema.

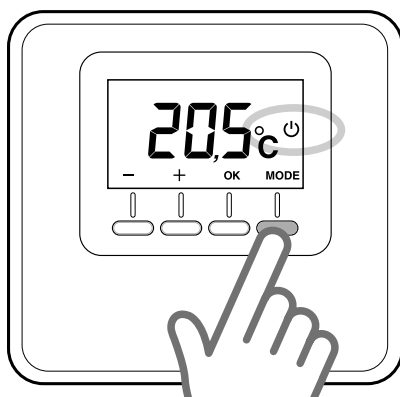

Fig. 1

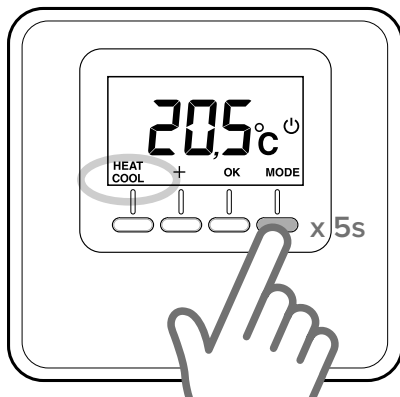

Fig. 2

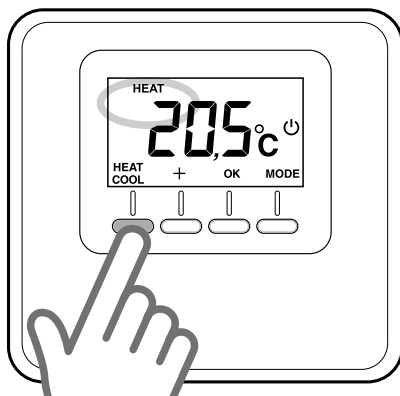

Fig. 3

funcionamiento manual

El funcionamiento manual permite la calefacción o la refrigeración de la zona en la que se ha instalado el Sensor Ambiente, manteniendo a toda hora del día la temperatura seleccionada manualmente, desactivando la programación horaria.

Pulsar la tecla "MODE" hasta que aparezca el símbolo "  " (Fig. 4).

Modificación de la temperatura ambiente

Durante el funcionamiento manual se puede modificar la temperatura de set-point (default 20°C).

Pulsar las teclas "+" o "-" para seleccionar el valor de temperatura ambiente deseado (Fig. 5). Pulsar la tecla "OK" para confirmar.

En el display el valor programado parpadea y después de algunos instantes vuelve la visualización de la temperatura ambiente registrada.

Exclusión calefacción o refrigeración

Se puede excluir la calefacción o la refrigeración de la zona en la que se ha instalado el sensor ambiente.

Pulsar la tecla "MODE" hasta que aparezca el símbolo: "  ".

Cuando la calefacción está apagada, la función anticongelante está activada.

Función anticongelante

Cuando la función anticongelante se activa, en el display aparece el símbolo: "  ".

En este modo la calefacción se activará sólo si la temperatura ambiente desciende por debajo de los 5°C como protección contra la congelación de las tuberías.

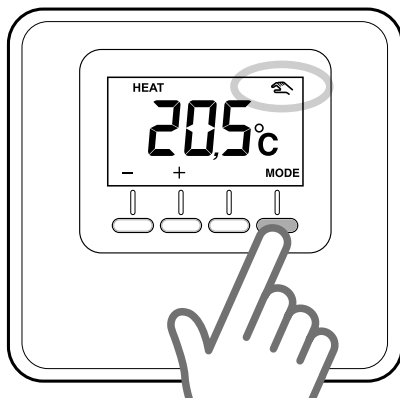

Fig. 4

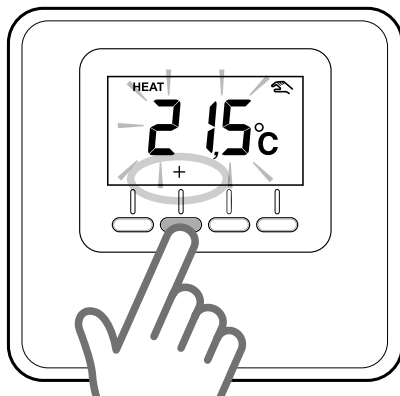

Fig. 5

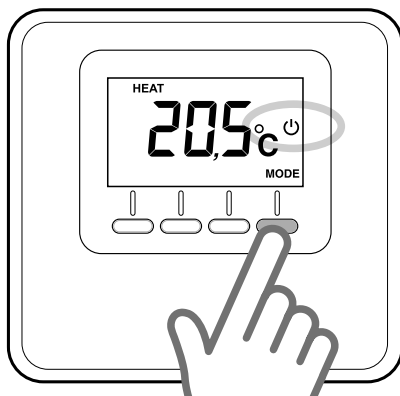

Fig. 6

funcionamiento programado

El funcionamiento programado sigue la programación horaria de la calefacción o la refrigeración programada en la interfaz del sistema.

Pulsar la tecla “MODE” hasta que aparezca el símbolo “🕒” (Fig. 7).

Regulación temporizada temperatura ambiente

Durante el funcionamiento en el modo programado se puede modificar temporalmente la temperatura de set-point programada en la interfaz del sistema.

Pulsar las teclas “+” o “-” para seleccionar el valor de temperatura ambiente deseado (Fig. 8).

Pulsar la tecla “OK” para confirmar el valor de temperatura ambiente provisional. Sucesivamente el display visualiza el símbolo “⌚” y empieza a parpadear el valor del tiempo durante el cual se desea mantener la modificación (3h default) (Fig. 9).

Pulsar “+” o “-” para seleccionar la duración entre 0 y 24 horas.

Pulsar “OK” para confirmar la modificación del set-point ambiente.

El display vuelve a mostrar la temperatura ambiente registrada.

Terminado el lapso de duración, el dispositivo vuelve a la temperatura de set-point programada anteriormente en la interfaz del sistema.

Para anular la modificación pulsar la tecla “MODE” y seleccionar el modo manual.

Pulsar la tecla “MODE” hasta visualizar el símbolo “🕒” para volver al funcionamiento programado.

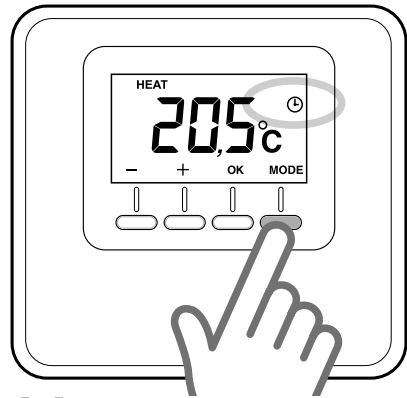

Fig. 7

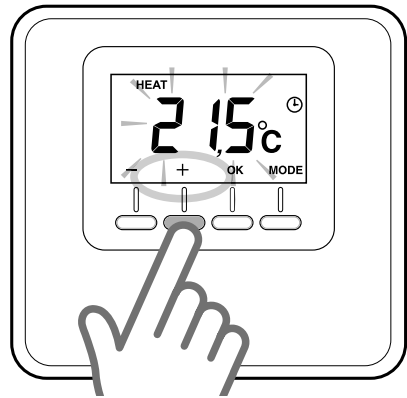

Fig. 8

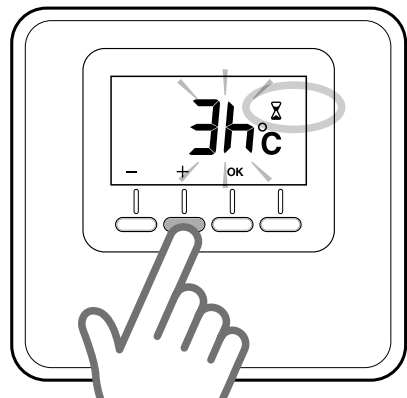

Fig. 9

instalación versión cableada (3319116)

Emplazamiento

El aparato mide la temperatura ambiente, por lo tanto, cuando se elige la posición de instalación deben tomarse algunas precauciones. Colocarlo alejado de fuentes de calor (radiadores, rayos solares, chimeneas, etc.) y de corrientes de aire o aberturas que podrían alterar la medición. Instalarlo a aproximadamente 1,50 m de altura del pavimento.



¡ATENCIÓN!

La instalación debe ser realizada por personal técnico especializado. Antes de realizar cualquier conexión, desconectar la alimentación eléctrica del generador de calor utilizando el interruptor bipolar externo. Asegurarse que la alimentación del dispositivo esté conectada a un interruptor diferencial.

Instalación en la pared

- Montar, si es necesario, la placa de soporte de la caja eléctrica suministrada en el kit (Fig. 10).
- Separar la base de fijación del Sensor Ambiente ejerciendo una leve presión sobre la lengüeta de abajo (Fig. 11).
- Fijar la base a la pared en el punto elegido, utilizando los tarugos y tornillos suministrados en el kit (fig 12).

Conexión eléctrica al generador de calor. PARA EVITAR PROBLEMAS DE INTERFERENCIAS UTILIZAR UN CABLE BLINDADO O UN CABLE DOBLE TRENZADO.

- Introducir los cables en la ranura específica y conectarlos a los bornes B y T.
- Una vez conectados los cables, colocar el Sensor Ambiente por la parte superior y luego girarlo hacia abajo presionando suavemente hacia la pared.
- Conectar los cables del Sensor Ambiente al borne BUS en la bornera del generador de calor (Fig. 13).
- Alimentar el generador de calor

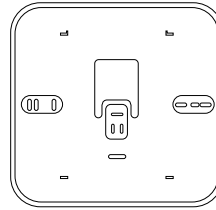

Fig. 10

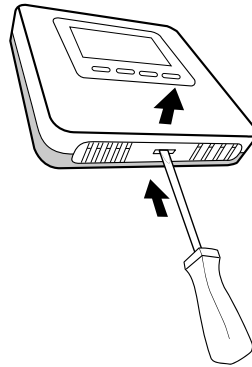

Fig. 11

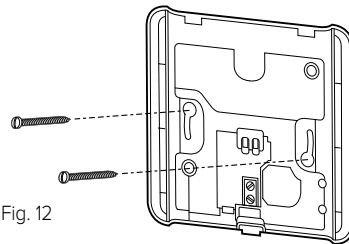

Fig. 12

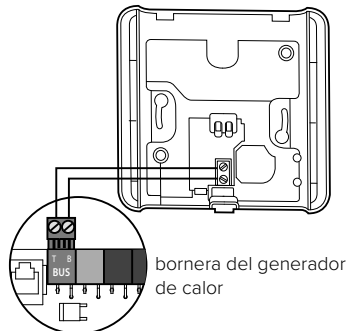

Fig. 13

instalación versión cableada (3319116)

Asignación de la zona

- Comprobar que el Sensor Ambiente esté alimentado y las conexiones estén realizadas correctamente
- Pulsar 5 segundos la tecla “+” en el sensor ambiente (Fig. 14). El display alterna la visualización de la versión del software con el índice de modificación.
- Pulsar 5 segundos la tecla “+” en el sensor ambiente. El display muestra el parámetro “nr02” (Fig. 15).
- Pulsar “OK” para entrar en el menú de asignación de zona. El display muestra la primera zona disponible.
- Pulsar “+” o “-” para elegir la zona a asignar (Fig. 16).
- Pulsar “OK” para confirmar
- Pulsar “MODE” para volver a la pantalla principal

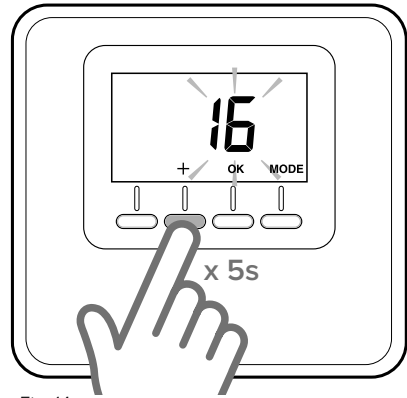

Fig. 14

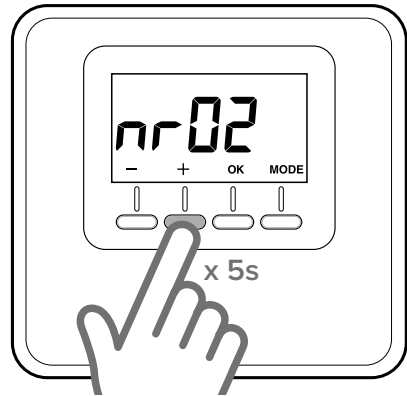

Fig. 15

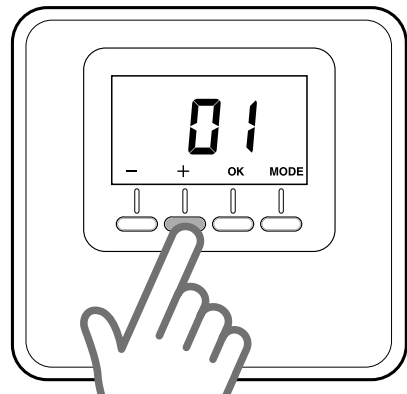

Fig. 16

instalación versión inalámbrica (3319118)

Para funcionar correctamente, el Sensor Ambiente inalámbrico debe estar asociado al receptor. Esto implica que los aparatos deben ponerse en funcionamiento en el mismo lugar.

Asociación entre Sensor Ambiente y Receptor y asignación de la zona.

- Colocar el Sensor Ambiente cerca del receptor
- Comprobar que el radioreceptor esté alimentado
- Alimentar el Sensor Ambiente mediante las 2 baterías suministradas en el kit.
- Pulsar la tecla en el receptor 5s. El LED rojo comienza a parpadear.
- Pulsar la tecla “+” en el sensor ambiente (Fig. 17) 5 segundos. El display alterna la visualización de la versión del software con el índice de modificación.
- Pulsar nuevamente la tecla “+” 5 segundos para acceder a los parámetros técnicos. El display muestra el parámetro “rF01” (Fig. 18)
- Pulsar la tecla “OK” para entrar en el parámetro de asociación. El display muestra el número de dispositivos inalámbricos asociados.
- Pulsar la tecla “OK” 3 segundos para iniciar el procedimiento de asociación
- Terminado el procedimiento de asociación, el display muestra el número de dispositivos inalámbricos asociados actualizado.

El LED rojo del receptor se apaga.

(En caso de fracaso de asociación el LED rojo en el receptor permanece encendido; repetir el procedimiento de conexión descrito.)

NOTA: Si es necesario el uso de un repetidor, consultar en el manual el procedimiento de asociación del repetidor.

Asignación de la zona

- El display muestra automáticamente el parámetro “rF02”.
- Pulsar la tecla “OK” para entrar en el parámetro de **asignación de zona**
- El display muestra la primera zona disponible
- Pulsar “+” o “-” para elegir la zona a asignar. (Fig. 5)
- Pulsar “OK” para confirmar
- Pulsar “MODE” para volver a la pantalla principal

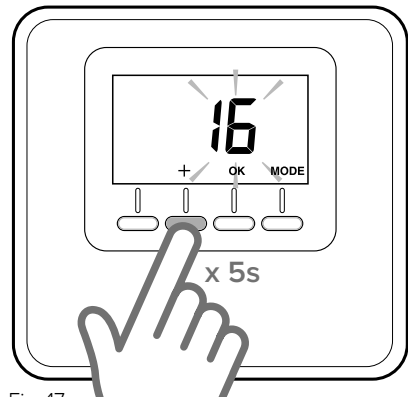

Fig. 17

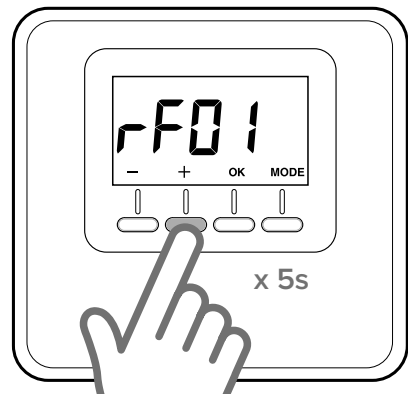

Fig. 18

instalación versión inalámbrica (3319118)

Colocación o sustitución de las baterías

Tipo	N°
pilas alcalinas AAA (1,5V, LR03)	2
pilas de litio 1,5V LR03 (AAA), 1200 mAh	2

ADVERTENCIA:

Riesgo de explosión si la batería se sustituye por un tipo incorrecto. Deseche las baterías usadas de acuerdo con todos los requisitos locales y nacionales de seguridad y medio ambiente.

Separar la base de fijación ejerciendo una leve presión sobre la lengüeta de abajo (Fig. 19).

Introducir las 2 baterías en el alojamiento siguiendo el sentido indicado en el aparato. Terminada la operación, colocar el Sensor Ambiente por la parte superior y luego girarlo hacia abajo presionando suavemente.

El Sensor Ambiente inalámbrico efectúa una monitorización continua de la carga de las baterías, que dura aproximadamente 2 años.

Cuando la carga está por terminar, el display visualiza el símbolo “

Sustituir las pilas como se indicó anteriormente.

Instalación en la pared

Seguir las instrucciones del apartado “Instalación en la pared” de la versión cableada.

Montaje del soporte de mesa

El Sensor Ambiente inalámbrico está provisto de un soporte de mesa.

Aplicar el soporte de mesa al Sensor Ambiente insertando los dos bordes de la parte superior en los alojamientos; empujar delicadamente hacia abajo hasta el encastre. Para quitarlo tirar hacia arriba.

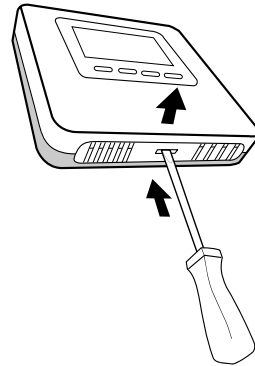

Fig. 19

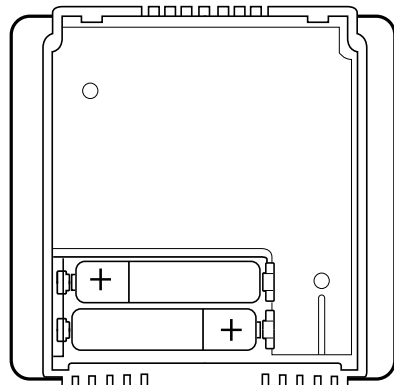

Fig. 20

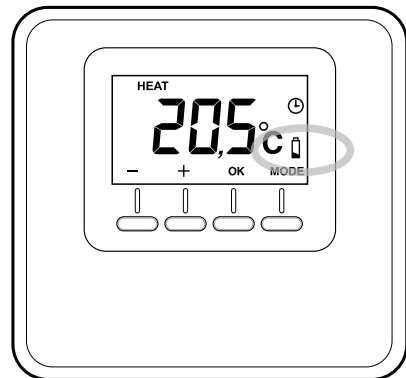

Fig. 21

regulaciones técnicas

TABLA DE PARÁMETROS

VERSIÓN CABLEADA E INALÁMBRICA		
<ul style="list-style-type: none"> - Pulsar la tecla “+” 5 segundos. El display alterna la visualización de la versión del software con el índice de modificación. - Pulsar la tecla “OK” para entrar en el menú de parámetros de configuración. - Pulsar las teclas “+” o “-” para desplazarse por la lista de parámetros. - Pulsar “OK” para seleccionar el parámetro. 		
Parám.	Descripción	Default
CF01	Corrección temperatura ambiente (rango +/-5°C)	0°C
CF11	0: Display OFF después de 10s 1: Display siempre activo	1
CF12	0: Backlight desactivada 1: Backlight OFF después de 5s de inactividad	1

VERSIÓN INALÁMBRICA		
<ul style="list-style-type: none"> - Pulsar la tecla “+” 5 segundos. El display alterna la visualización de la versión del software con el índice de modificación. - Pulsar nuevamente la tecla “+” 5 segundos para acceder a los parámetros técnicos. El display muestra el parámetro “rF01” - Pulsar la tecla “OK” para entrar en el menú de parámetros de configuración. - Pulsar las teclas “+” o “-” para desplazarse por la lista de parámetros. - Pulsar “OK” para seleccionar el parámetro. 		
Parám.	Descripción	Default
rF01	Detección dispositivo (0-15)	
rF02	Asignación Zonas (1 - 6)	
rF03	nivel de señal (0 - 4)	
rF04	Asociación (0 - 1)	

TABLA DE ERRORES

Error	Causa	Solución
Err – Ebus	Error asignación zona: la zona asociada al dispositivo ya ha sido asignada.	Controlar los sensores ambiente instalados. Asociar una zona diferente
Err – rout	Error comunicación radio: el sensor ambiente radio está fuera del alcance del receptor o del repetidor	Verificar la intensidad de la señal radio mediante el parámetro “rF03”
		Utilizar un repetidor.
		Cambiar la posición del sensor ambiente.
Repetir el procedimiento de asociación		
--- Err	El sensor de temperatura ambiente está dañado	Sustituir el sensor ambiente

normas de segurança

Legenda dos símbolos:

△ A falta de obediência de uma advertência implica risco de lesões, em determinadas circunstâncias até mesmo mortais, para pessoas.

△ A falta de obediência de uma advertência implica risco de danos, em determinadas circunstâncias até mesmo graves, para objetos, plantas ou animais.

Não realize operações que impliquem a remoção do aparelho da sua instalação.

△ Danos do aparelho.

Não suba para cadeiras, bancos, escadas ou suportes instáveis para efetuar a limpeza do aparelho.

△△ Lesões pessoais causadas por queda ou corte (escadotes).

Não utilize inseticidas, solventes nem detergentes agressivos para a limpeza do aparelho.

△ Danos nas peças de material plástico ou pintadas.

Não utilize o aparelho para fins diferentes da utilização doméstica normal.

△ Danos no aparelho por sobrecarga de funcionamento.

△ Danos nos objetos tratados indevidamente.

Não permita que crianças ou pessoas inexperientes utilizem o aparelho.

△ Danos no aparelho causados por uma utilização indevida.

ATENÇÃO!

O aparelho pode ser utilizado por crianças de idade não inferior a 8 anos e por pessoas com reduzidas capacidades físicas, sensoriais ou mentais, ou sem experiência ou conhecimentos necessários, desde que sob vigilância ou depois de receberem instruções relativas ao uso seguro do aparelho

e à compreensão dos perigos inerentes ao mesmo. As crianças não devem brincar com o aparelho. A limpeza e a manutenção destinada a ser efetuada pelo utilizador não deve ser efetuada por crianças sem vigilância.

**PRODUTO EM CONFORMIDADE
COM A DIRETIVA EU 2012/19/EU**



O símbolo do contentor barrado aposto no equipamento ou na respetiva embalagem indica que o produto deve ser eliminado separadamente dos outros resíduos no fim de vida útil.

Por conseguinte, o utilizador deve entregar o equipamento em fim de vida útil num centro municipal de recolha diferenciada de resíduos eletrotécnicos e eletrónicos.

Em alternativa à gestão autónoma, é possível entregar o equipamento que se pretende eliminar ao revendedor no ato de aquisição de um novo equipamento de tipo equivalente.

Junto dos revendedores de produtos eletrónicos com uma superfície de venda de pelo menos 400 m², é também possível entregar gratuitamente e sem obrigatoriedade de compra os produtos eletrónicos que pretende eliminar com dimensões inferiores a 25 cm.

Uma recolha seletiva adequada para posterior envio do equipamento eliminado para reciclagem, tratamento e eliminação ecocompatível contribui para evitar possíveis efeitos nocivos no meio ambiente e na saúde e favorece a reutilização/reciclagem dos materiais que o compõem.

características técnicas

Dados técnicos Sensor Ambiente versão com fios	
Alimentação elétrica	BUS BridgeNet® 8 to 24V  max / Limited Power Source complies
Absorção elétrica	6 mA
Temperatura de funcionamento	-0 ÷ 40 °C
Temperatura de armazenamento	-10 ÷ 70 °C
Medidas	93 x 88 x 24 mm
Comprimento e secção do cabo bus	máx. 50 m - mín. 0,5 mm ²
NOTA: PARA EVITAR PROBLEMAS DE INTERFERÊNCIAS, UTILIZE UM CABO BLINDADO OU UM PAR DE FIOS ENTRELACADOS.	
Classe de isolamento	III
Grau de proteção	IP30 (com instalação correta)
Sensor de temperatura	±1%

Dados técnicos Sensor Ambiente versão wireless (sem fios)	
Alimentação elétrica	2 pilhas alcalinas 1,5V, LR03 (AAA) Ou 2 pilhas de lítio 1,5V, LR03 (AAA) 1200 mAh
Duração da bateria	2 anos
Temperatura de funcionamento	-0 ÷ 40 °C
Banda de frequência	868.7-869.2 MHz
Potência máxima na banda	< 10 mW
Categoria de receptor	2
Campo de receção	100 m - 300 m em campo aberto conforme o número de dispositivos associados
Temperatura de armazenamento	-10 ÷ 70 °C
Medidas	93 x 88 x 24 mm
Classe de isolamento	III
Grau de proteção	IP30 (com instalação correta)
Sensor de temperatura	±1%

características técnicas

Ficha Produto	
Nome do fornecedor	ARISTON
Modelo identificativo do fornecedor	Sensor Ambiente
Classe do controlo de temperatura	V
Contributo para a eficiência energética em % no aquecimento dos ambientes	+3%
Adicionando um Ariston Sonda Externa:	
Classe do controlo de temperatura	VI
Contributo para a eficiência energética em % no aquecimento dos ambientes	+4%
Num sistema de 3 zonas com 1 Sensys e 1 Sensor Ambiente:	
Classe do controlo de temperatura	VIII
Contributo para a eficiência energética em % no aquecimento dos ambientes	+5%

Sensor de ambiente:

1. ecrã
2. teclas

Ecrã:

- A. Temperatura ambiente detetada
- B. Dispositivo WiFi detetado no Bus
- C. Modalidade aquecimento ou arrefecimento ativa
- D. Aviso anomalia
- E. Pedido de arrefecimento ou modalidade antigelo ativa em zona controlada
- F. Pedido de calor
- G. Modificação temporizada set-point temperatura ambiente na programação horária (se ativa)
- H. Modo manual ativo
- I. Modo programado ativo (aquecimento/arrefecimento conforme programa horário configurado na interface do sistema)
- L. OFF da zona controlada
- M. Pilhas descarregadas
- N. Tecla (“MODE”) modo de funcionamento
- O. Tecla confirmação seleção (OK)
- P. Tecla regulação temperatura (+)
- Q. Tecla regulação temperatura (-) Seleção modo aquecimento (HEAT) ou arrefecimento (COOL).

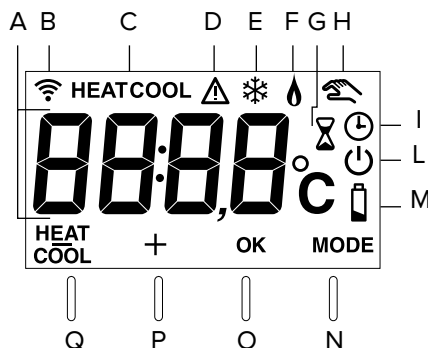
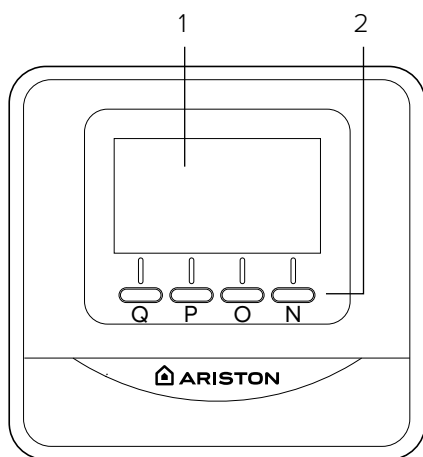

modos de funcionamento

É possível selecionar o modo de funcionamento do sistema entre aquecimento ou arrefecimento se o dispositivo for combinado com um produto que suporta ambos os modos (por ex. bomba de calor).

Pressionar a tecla “MODE” (Fig. 1) até visualizar no visor o símbolo: “

Pressionar novamente a tecla “MODE” (Fig. 2) por 5 segundos.

O visor apresenta o símbolo “**HEAT** **COOL**” correspondente à tecla.

Pressionar agora a tecla para selecionar o modo pretendido (Fig. 3)

O visor apresenta o símbolo:

- “**HEAT**” aquecimento
- “**COOL**” arrefecimento.

Pressionar a tecla OK para confirmar a seleção.

NOTA:

O modo aquecimento ou arrefecimento é aplicado a todo o sistema.

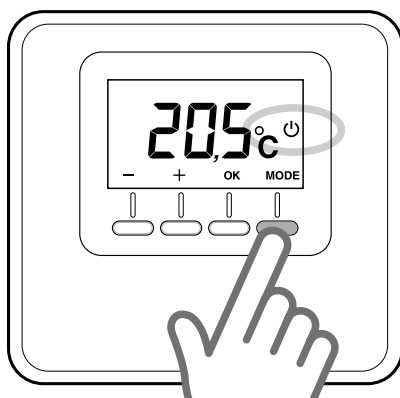

Fig. 1

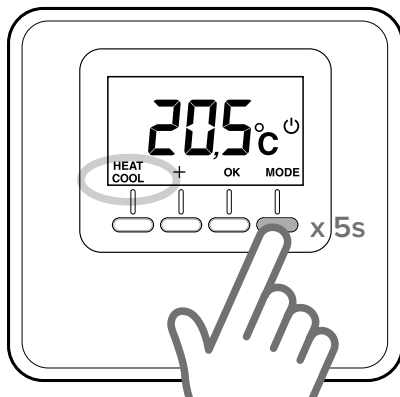

Fig. 2

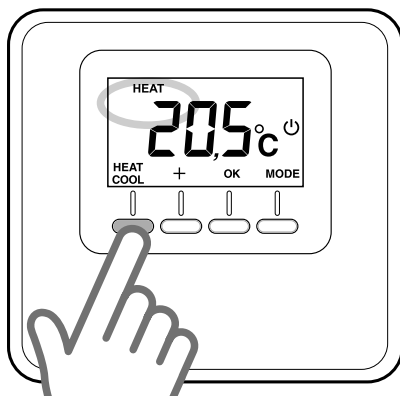



Fig. 3

funcionamento manual

O funcionamento manual permite desativar o aquecimento ou arrefecimento da zona onde está instalado o Sensor Ambiente, mantendo a cada hora do dia a temperatura configurada manualmente, desativando a programação horária.

Pressionar a tecla do modo “MODE” até visualizar no ecrã o símbolo “” (Fig. 4).

Modificação da temperatura ambiente

Durante o funcionamento manual é possível modificar a temperatura definida (predefinida a 20 °C).

Pressionar as teclas de regulação “+” ou “-”, para configurar o valor de temperatura ambiente que se pretende (fig. 5). Pressionar a tecla “OK” para confirmar. No visor o valor configurado pisca durante alguns instantes e depois o visor volta à apresentação da temperatura ambiente detetada.

Exclusão

aquecimento/arrefecimento

É possível excluir o aquecimento/arrefecimento da zona onde está instalado o sensor ambiente.

Pressionar a tecla “MODE” até visualizar no ecrã o símbolo: “”.

Quando o aquecimento é desligado, a função antigelo é ativada.

Função antigelo

Quando a função antigelo está ativa, o ecrã apresenta o símbolo: “”.

Neste modo de funcionamento, o aquecimento só se ativará se a temperatura ambiente descer abaixo dos 5 °C como proteção contra a congelação da tubagem.

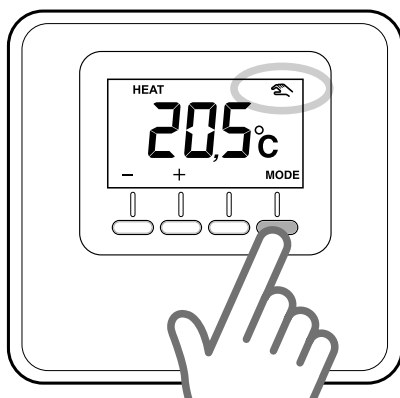

Fig. 4

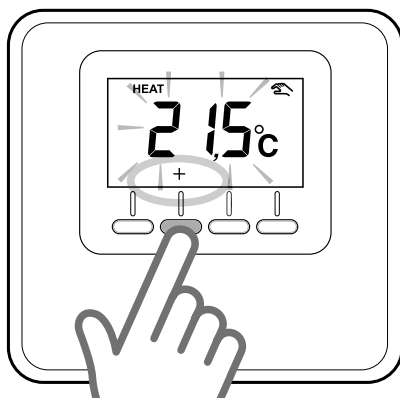

Fig. 5

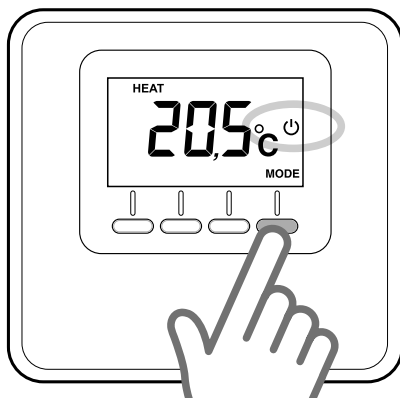

Fig. 6

funcionamento programado

O funcionamento programado segue a programação horária de aquecimento ou arrefecimento configurada na interface do sistema instalado.

Pressionar a tecla “MODE” até visualizar no ecrã o símbolo “🕒” (Fig. 7).

Regulação temporizada temperatura ambiente

Com o modo programado ativo, é possível modificar temporariamente a temperatura de set-point, configurada através da interface do sistema.

Pressionar as teclas de regulação “+” ou “-”, para configurar o valor de temperatura ambiente que se pretende (Fig. 8).

Pressionar a tecla “OK” para confirmar o valor de temperatura ambiente temporário.

Em seguida, o visor apresenta o símbolo “🕒” e começa a piscar o valor do tempo para o qual se pretende manter a modificação (predefinido a 3h) (Fig. 9).

Pressionar as teclas “+” ou “-” para configurar a duração da modificação, que varia de um mínimo de 0 a um máximo de 24 horas.

Pressionar a tecla “OK” para confirmar a modificação do set-point ambiente.

O visor regressa à visualização da temperatura ambiente detetada.

No final da modificação, o dispositivo regressará à temperatura de set-point configurada anteriormente através da interface do sistema.

Para cancelar a modificação, pressionar a tecla “MODE” e selecionar a modalidade manual.

Pressionar a tecla “MODE” até visualizar no ecrã o símbolo “🕒” para regressar ao funcionamento programado.

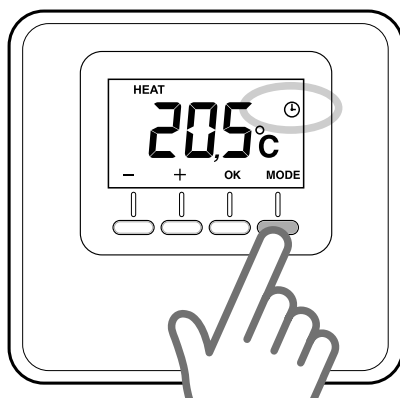

Fig. 7

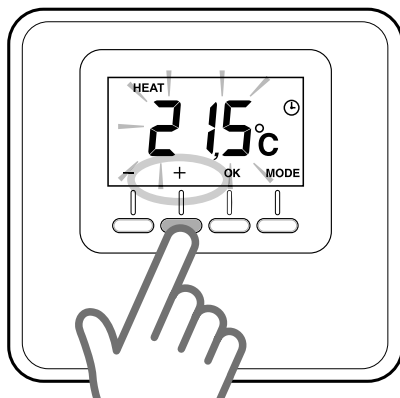

Fig. 8

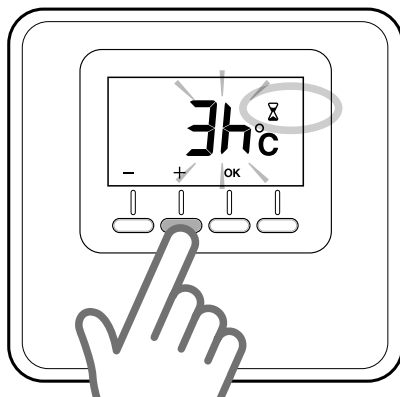

Fig. 9

instalação versão com fios (3319116)

Posicionamento

O aparelho deteta a temperatura ambiente, portanto, no ato de escolher a posição de instalação devem-se considerar alguns aspetos. Posicioná-lo longe de fontes de calor (radiadores, raios solares, lareiras, etc.) e de correntes de ar ou aberturas para o exterior que poderiam influenciar a medição da temperatura. Instalar o aparelho a cerca de 1,50 m do pavimento.

⚠ ATENÇÃO!

A instalação deve ser efetuada por um técnico qualificado. Antes de efetuar qualquer tipo de ligação, retirar a alimentação elétrica do gerador de calor através do interruptor bipolar externo. A alimentação do dispositivo está conectada a um interuupotor diferencial.

Instalação na parede

- Se necessário, montar a placa de suporte da caixa elétrica, fornecida com o kit (Fig. 10).
- Separar a base de fixação do Sensor Ambiente exercendo uma leve pressão na lingueta em baixo (Fig. 11).
- Fixar a base à parede, no ponto escolhido, utilizando as buchas e os parafusos fornecidos com o kit (Fig. 12).

Ligação elétrica ao gerador de calor.

PARA EVITAR PROBLEMAS DE INTERFERÊNCIAS, UTILIZAR UM CABO BLINDADO OU UM PAR DE FIOS ENTRELACADOS.

- Inserir os cabos na respetiva fissura e ligá-los aos terminais B e T.
- Depois de ligados os cabos, reposicionar o Sensor Ambiente inserindo primeiro a parte superior, depois rodando para baixo pressionando delicadamente na direção da parede.
- Ligar os cabos do Sensor Ambiente ao terminal BUS na placa de terminais dedicada do gerador de calor (Fig. 13).
- Alimentar o gerador de calor.

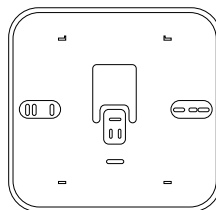

Fig. 10

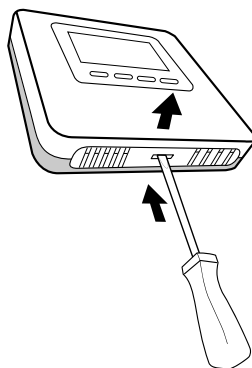

Fig. 11

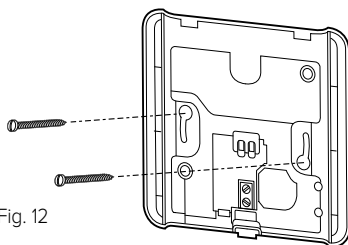

Fig. 12

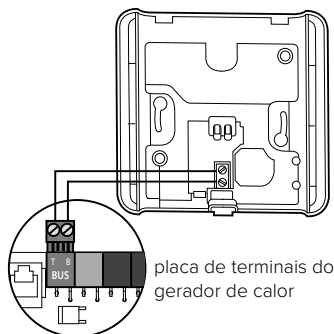

Fig. 13

instalação versão com fios (3319116)

Atribuição da zona

- Verificar se o Sensor Ambiente está a ser alimentado e se as ligações foram efetuadas corretamente.
- Pressionar durante 5 segundos a tecla “+” no sensor ambiente (Fig. 14).
O visor apresenta, alternando, a versão do software e o índice de modificação.
- Pressionar durante 5 segundos a tecla “+” no sensor ambiente.
O visor mostra o parâmetro “nr02” (Fig. 15).
- Pressionar a tecla “OK” para entrar no menu de atribuição de zona, o visor mostra a primeira zona disponível.
- Pressionar as teclas “+” ou “-” para escolher a zona a atribuir (Fig. 16).
- Pressionar a tecla “OK” para confirmar.
- Pressionar a tecla “MODE” para regressar ao ecrã principal.

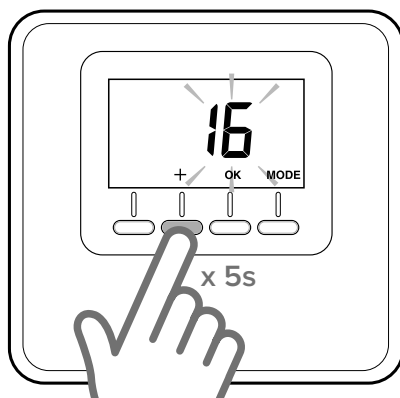

Fig. 14

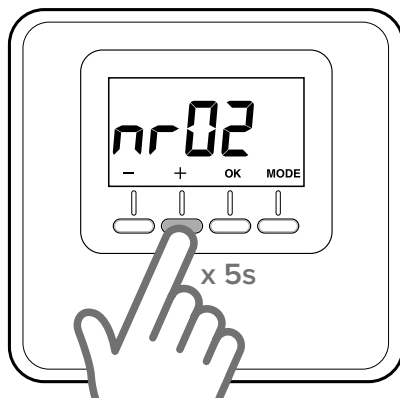

Fig. 15

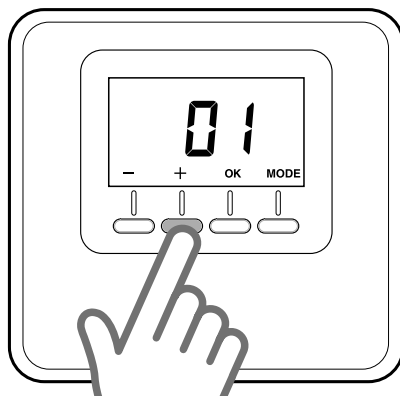

Fig. 16

instalação versão sem fios (3319118)

O Sensor Ambiente wireless deve ser associado ao recetor para poder funcionar corretamente. A associação implica que os aparelhos sejam colocados em funcionamento no mesmo local.

Associação entre Sensor Ambiente e Recetor e atribuição de zona.

- Colocar o Sensor Ambiente perto do recetor.
 - Verificar se o Recetor de rádio está a ser alimentado.
 - Alimentar o Sensor Ambiente através das 2 pilhas fornecidas no kit.
 - Pressionar a tecla no recetor por 5 seg., o LED vermelho começa a piscar.
 - Pressionar a tecla “+” no sensor ambiente (Fig. 17) durante 5 segundos. O visor apresenta, alternando, a versão do software e o índice de modificação.
 - Pressionar novamente a tecla “+” por 5 segundos para aceder aos parâmetros técnicos, o visor apresenta o parâmetro “rF01” (Fig. 18).
 - Pressionar a tecla “OK” para entrar no parâmetro de associação. O visor apresenta o número dos dispositivos wireless associados.
 - Pressionar a tecla “OK” por 3 segundos para iniciar o procedimento de associação.
 - Depois de terminado o procedimento de associação, o visor apresenta o número de dispositivos wireless associados atualizado.
- O LED vermelho do recetor desliga-se. (Em caso de falha de associação, o LED vermelho no recetor permanece aceso; repetir o procedimento de ligação anteriormente descrito).
- NOTA: Caso seja necessário o uso de um repetidor, consultar o respetivo manual para o procedimento de associação do repetidor.

Atribuição da zona

- Agora o visor mostra automaticamente o parâmetro “rF02”.
- Pressionar a tecla “OK” para entrar no parâmetro de **associação de zona**.
- O visor mostra a primeira zona disponível.
- Pressionar as teclas “+” ou “-” para escolher a zona a atribuir. (Fig. 5)
- Pressionar a tecla “OK” para confirmar.
- Pressionar a tecla “MODE” para regressar ao ecrã principal.

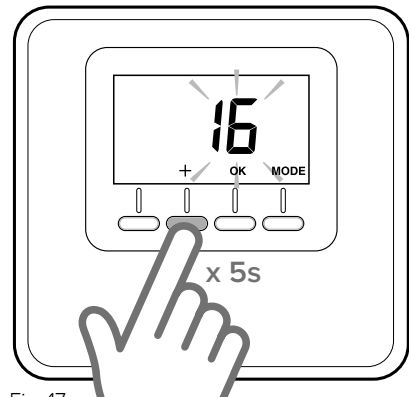

Fig. 17

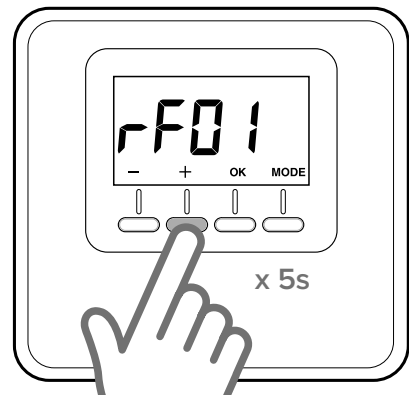

Fig. 18

instalação versão sem fios (3319118)

Introdução ou substituição das pilhas

Tipo	N.º
pilhas alcalinas AAA (1,5V, LR03)	2
pilhas de lítio 1,5V LR03 (AAA), 1200 mAh	2

ATENÇÃO: Riesgo de explosión si la batería se sustituye por un tipo incorrecto. Descarte as baterias usadas de acordo com todos os requisitos locais e nacionais de segurança e ambientais.

Separar a base de fixação exercendo uma leve pressão na lingueta em baixo (Fig. 19).

Inserir as 2 pilhas no específico compartimento, seguindo a direção indicada no aparelho. Terminada a operação, reposicionar o Sensor Ambiente inserindo primeiro a parte superior, depois rodando para baixo pressionando delicadamente. O Sensor Ambiente Wireless executa uma monitorização contínua do nível de carga das pilhas, cuja duração é de cerca de 2 anos. Quando estiverem quase descarregadas, no visor é apresentado o símbolo “” (Fig. 10).

Substituir as pilhas tal como descrito anteriormente.

Instalação na parede

Seguir as instruções descritas no parágrafo “Instalação na parede” da versão com fios.

Montagem de suporte de mesa

O Sensor Ambiente wireless é fornecido com um suporte de mesa.

Posicionar o suporte de mesa no Sensor Ambiente inserindo as duas abas da parte superior nos respetivos alojamentos, pressionando depois delicadamente para baixo até ouvir um clique. Para retirá-lo, puxar para cima.

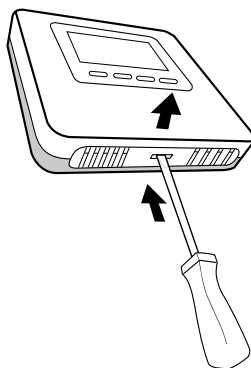

Fig. 19

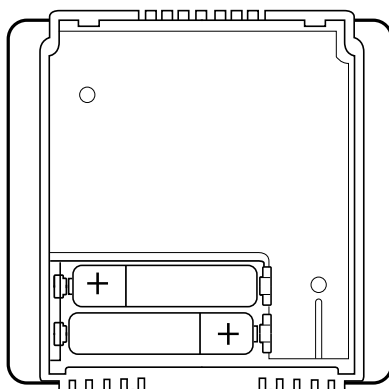

Fig. 20

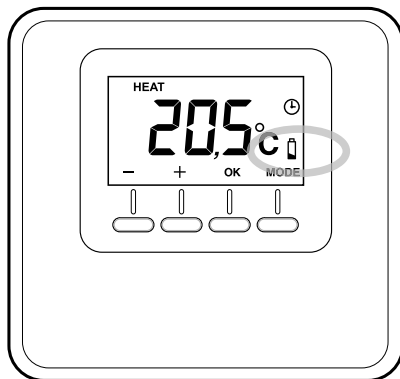

Fig. 21

regulações técnicas

TABELA PARÂMETROS

VERSÃO COM E SEM FIOS		
<ul style="list-style-type: none"> - Pressionar a tecla “+” por 5 segundos. O visor apresenta, alternando, a versão do software e o índice de modificação. - Pressionar a tecla “OK” para entrar no menu de parâmetros de configuração. - Pressionar as teclas “+” ou “-” para navegar pela lista de parâmetros. - Pressionar a tecla “OK” para selecionar o parâmetro. 		
Par.	Descrição	Predefinição
CF01	Correção temperatura ambiente (intervalo +/-5 °C)	0 °C
CF11	0: Visor OFF após 10s 1: Visor sempre ativo	1
CF12	0: Backlight desativada 1: Backlight OFF após 5s de inatividade	1

VERSÃO SEM FIOS		
<ul style="list-style-type: none"> - Pressionar a tecla “+” por 5 segundos. O visor apresenta, alternando, a versão do software e o índice de modificação. - Pressionar novamente a tecla “+” por 5 segundos para aceder aos parâmetros técnicos, o visor apresenta o parâmetro “rF01” - Pressionar a tecla “OK” para entrar no menu de parâmetros de configuração. - Pressionar as teclas “+” ou “-” para navegar pela lista de parâmetros. - Pressionar a tecla “OK” para selecionar o parâmetro. 		
Par.	Descrição	Predefinição
rF01	Deteção dispositivo (0 - 15)	
rF02	Atribuição de zonas (1 - 6)	
rF03	nível do sinal (0 - 4)	
rF04	Associação (0 - 1)	

TABELA ERROS

Erro	Causa	Solução
Err – Ebus	Erro atribuição zona: a zona associada ao dispositivo já foi atribuída	Verificar os sensores ambiente anteriormente instalados. Associar outra zona
Err – rout	Erro de comunicação rádio: o sensor ambiente rádio está fora do alcance do recetor ou do repetidor	Verificar a intensidade do sinal de rádio através do parâmetro “rF03”
		Utilizar um repetidor.
		Alterar a posição do sensor ambiente.
Repetir o procedimento de associação.		
--- Err	O sensor de temperatura ambiente está danificado	Substituir o sensor ambiente

güvenlik normları

SEMBOLLERİN AÇIKLAMASI:

⚠ Uyarıların dikkate alınmamasından dolayı insanlara zarar gelebilir. Ortaya çıkan zararlar bazen ölüm nedeni olabilir.

⚠ Uyarıların dikkate alınmamasından dolayı cisimler, bitkiler veya hayvanlar bazen ağır şekilde zarar görebilir.

Cihazın montaj yerinden hareket ettirmesini gerektiren işlemleri yapmayın.

⚠ Cihazın hasar görmesi.

Cihazı temizlemek için sağlam olmayan sandalye, merdiven veya herhangi bir destek üzerine çıkmayın.

⚠⚠ Yüksekten düşme veya kapanma (çift merdiven) nedeniyle kişisel yaralanmalar. Cihazı temizlemek için böcek öldürücü, çözücü veya agresif deterjanlar kullanmayın.

⚠ Plastik veya boyalı kısımların zarar görmesi.

Cihaz evlerde kullanılmak üzere tasarlanıp üretilmiştir. Farklı amaçlarla kullanmayın.

⚠ Aşırı işleyiş yükü nedeniyle cihazın zarar görmesi.

⚠ Gerektiği gibi kullanılmayan nesnelere zarar görmesi.

Çocuklara veya tecrübesiz kişilere cihazı kullanılmayın.

⚠ Uygunsuz kullanım nedeniyle cihazın zarar görmesi.

DİKKAT!

Cihaz, 8 yaşından küçük çocuklar ve fiziksel, duyuusal veya mental yetersizliğe sahip ya da tecrübesiz olan veya gereken bilgiye sahip olmayan kişiler tarafından, denetim altında olmaları şartıyla veya cihazın emniyetli kullanımına ve tehlikelerinin anlaşılmasına ilişkin talimatlar verildikten sonra, kullanılabilir. Çocuklar cihazla oynamamalıdır. Kullanıcı ta-

rafından gerçekleştirilmesi gereken temizlik ve bakım işlemleri, denetim altında olmayan çocuklar tarafından yerine getirilmemelidir.

Ürün, Elektrikli ve Elektronik Ekipman Atıklarının (RAEE) işlenmesine ilişkin 2012/19/EU sayılı AB DİREK-TİFİNE-49/2014 sayılı K.H.K.'ye UYGUNDUR



Ekipman ve ambalajı üzerinde aktarılan üzerinde çarpı işareti bulunan çöp kutusu sembolü, ürünün kullanım ömrü sonunda diğer atıklardan ayrı olarak toplanması gerektiğini gösterir.

Kullanıcının, uygun elektroteknik ve elektronik atıkları toplama ve ayrıştırma merkezlerine ekipmanı ulaştırması gerekecektir.

Bağımsız yönetime alternatif olarak, eşdeğer tipte yeni bir ekipman satın alındığında, imha edilmesi istenen ekipmanı satıcıya teslim etmek mümkündür.

Ayrıca, en az 400 m²'lik satış alanına sahip elektronik ürün satıcılarına, satın alma zorunluluğu olmadan, 25 cm'den daha küçük, imha edilecek elektronik ürünleri ücretsiz olarak teslim etmek de mümkündür.

Hizmet dışı bırakılan ekipmanın geri dönüşüm amacı ile yetkili ayrıştırma merkezlerine teslim edilmesi, çevre ve sağlık açısından olası negatif etkilerin engellenmesine katkı sağlar ve ekipmanı oluşturan malzemelerin geri dönüştürülmesine ve/veya yeniden kullanılmasına olanak tanır.

teknik özellikler

Kablolu model Oda Sensörünün teknik verileri	
Elektrik beslemesi	BUS BridgeNet® 8 to 24V  max / Limited Power Source complies
Elektrik emişi	6 mA
Çalışma sıcaklığı	-0 ÷ 40°C
Saklama sıcaklığı	-10 ÷ 70°C
Ölçüler	93 x 88 x 24 mm
Veri yolu kablosunun uzunluğu ve kesiti	maks. 50 m - min. 0.5 mm ²
NOT: PARAZİT SORUNLARINI ÖNLEMEK İÇİN, BLENDAJLI BİR KABLO VEYA ÇİFT BÜKÜMLÜ BİR KABLO KULLANIN.	
İzolasyon sınıfı	III
Koruma derecesi	IP30 (doğru kurulumla)
Sıcaklık sensörü	±%1

Kablosuz (telsiz) model Oda Sensörünün teknik verileri	
Elektrik beslemesi	2 Adet alkalın pil 1,5V, LR03 (AAA) Veya 2 adet lityum pil 1,5V, LR03 (AAA) 1200 mAh
Pil süresi	2 yıl
Çalışma sıcaklığı	-0 ÷ 40°C
Kullanılan frekans bandı	868.7-869.2 MHz
Banttaki maksimum güç	< 10 mW
Alıcı kategorisi	2
Alma alanı	Eşleştirilen donanımların sayısına göre açık alanda 100 m - 300m
Saklama sıcaklığı	-10 ÷ 70°C
Ölçüler	93 x 88 x 24 mm
İzolasyon sınıfı	III
Koruma derecesi	IP30 (doğru kurulumla)
Sıcaklık sensörü	±%1

teknik özellikler

Ürün Dosyası	
Tedarikçi firmanın adı	ARISTON
Tedarikçi firmanın tanımlama «MODE»li	Oda Sensörü
Sıcaklık kontrolünün sınıfı	V
Odaların ısınması için % cinsinden enerji verimine katkısı	+%3
Harici bir Ariston Probu Eklendiğinde:	
Sıcaklık kontrolünün sınıfı	VI
Odaların ısınması için % cinsinden enerji verimine katkısı	+%4
1 Sensys ve 1 Oda Sensörünün bulunduğu 3 bölgeyi bir sistemde:	
Sıcaklık kontrolünün sınıfı	VIII
Odaların ısınması için % cinsinden enerji verimine katkısı	+%5

Oda sensörü:

1. ekran
2. tuşlar

Ekran:

- Algılanan oda sıcaklığı
- Veri yolu üzerinde algılanan WiFi donanımı
- Isıtma veya soğutma modu aktif
- Arıza sinyali
- Soğutma talebi veya antifriz modu kontrollü bölge üzerinde aktif
- Isı talebi
- Saat programlamasındaki (aktif ise) oda sıcaklığı ayar noktasının zamanlanmış sıcaklığı
- Manüel mod aktif
- Programlanmış mod aktif (sistemin arayüzü üzerinde ayarlanan saat programına göre ısıtma/soğutma)
- Kontrollü bölgenin OFF konumu
- Piller boş
- Çalışma modu ("MODE") tuşu
- Seçimi onaylama tuşu (OK)
- Sıcaklık regülasyon tuşu (+)
- Sıcaklık regülasyon tuşu (-)
Isıtma (HEAT) veya soğutma (COOL) modu seçimi.

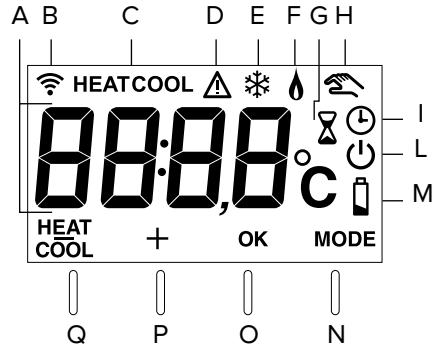
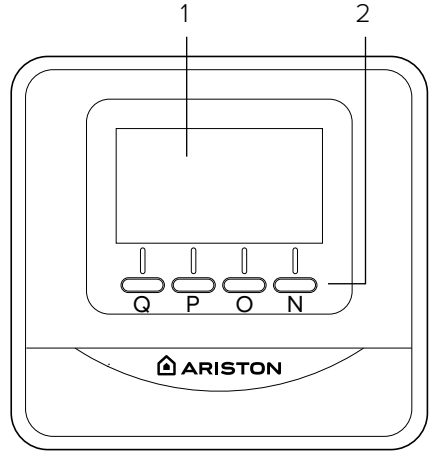

alıřma modu

Donanım her iki modu da destekleyen bir ürünle (örn. ısı pompası) birleřtirilirse, sistemin modunu ısıtma veya sođutma arasında semek mümkündür.

Ekran üzerinde sembol görüntüleninceye kadar “MODE” tuřuna (řek. 1) basın: “”.

“MODE” tuřuna (řek. 2) 5 saniye boyunca yeniden basın.

Ekranında tuřun karřısındaki “**HEAT**” sembolü görüntülenir.

řimdi, arzu edilen modu semek için tuřa basın (řek. 3)

ekranında, ařađıdaki sembol görüntülenir:

- “**HEAT**” ısıtma
- “**COOL**” sođutma.

Seimi onaylamak için OK tuřuna basın.

NOT:

Isıtma veya sođutma modu tüm sisteme uygulanır.

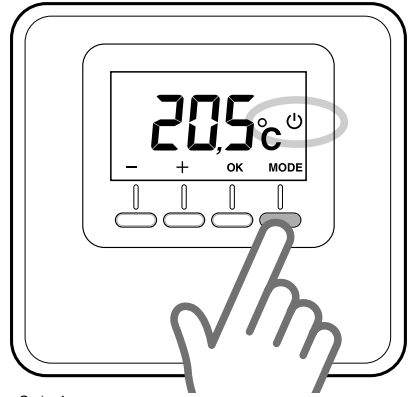

řek. 1

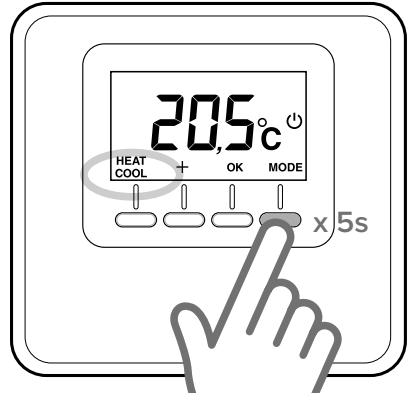

řek. 2

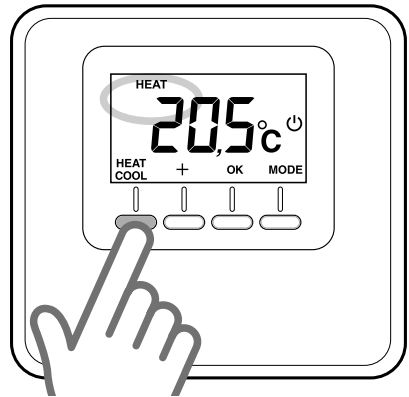

řek. 3

manüel çalışma

Manüel çalışma modu, saat programlamasını devre dışı bırakarak, günün her saatinde manüel olarak ayarlanmış sıcaklık derecesini koruyarak, Oda Sensörünün monte edildiği bölgeyi ısıtmaya veya soğutmaya olanak tanır.

Ekranda “” sembolü görüntüleninceye kadar “MODE” mod tuşuna basın (Şek. 4).

Oda sıcaklığının değiştirilmesi

Manüel çalışma sırasında, ayar noktası sıcaklığını (varsayılan değer 20°C) değiştirmek mümkündür.

Arzu edilen oda sıcaklık değerini ayarlamak için “+” veya “-” regülasyon tuşlarına basın (Şek. 5). Onaylamak için “OK” tuşuna basın.

Ayarlanan değer ekranda birkaç saniye yanıp söner, ardından ekranda algılanan oda sıcaklığı görüntülenir.

Isıtmanın/soğutmanın devre dışı bırakılması

Oda sensörünün monte edildiği bölgenin ısıtmasını/soğutmasını devre dışı bırakmak mümkündür.

Ekranda aşağıdaki sembol görüntüleninceye kadar “MODE” tuşuna basın: “”. Isıtma kapandığı zaman, antifriz fonksiyonu devreye girer.

Antifriz fonksiyonu

Antifriz fonksiyonu aktif olduğu zaman, ekranda aşağıdaki sembol görüntülenir: “”.

Bu çalışma modunda ısıtma, sadece oda sıcaklığı 5°C'nin altına inerse, boruların donmasını engellemek amacıyla devreye girecektir.

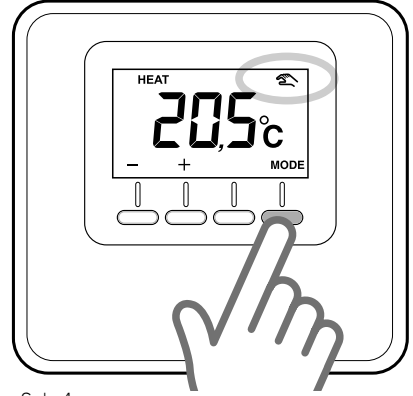

Şek. 4

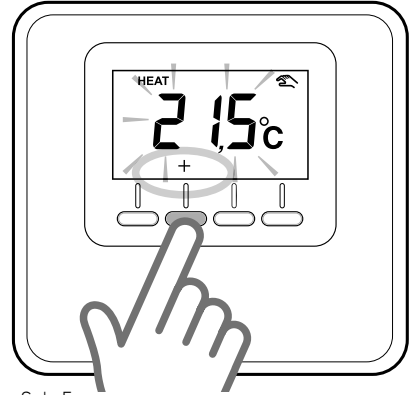

Şek. 5

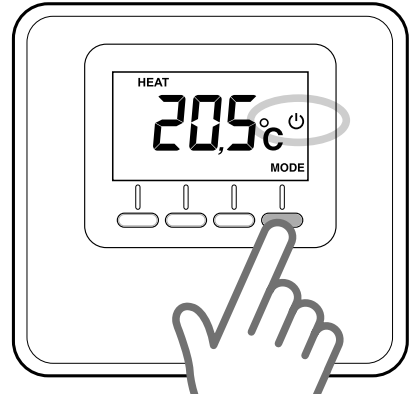

Şek. 6

programlanmış çalışma

Programlanmış çalışma, kurulumu yapılan sistemin arayüzü üzerinde ayarlanmış ısıtma veya soğutma işleminin saat programlamasını takip eder.

Ekranda “⌚” sembolü görüntüleninceye kadar “MODE” tuşuna basın (Şek. 7).

Oda sıcaklığının zamanlanmış regülasyonu

Aktif programlama modu sırasında, sistemin arayüzü vasıtasıyla ayarlanan, ayar noktası sıcaklığını geçici olarak değiştirmek mümkündür.

Arzu edilen oda sıcaklık değerini ayarlamak için “+” veya “-” regülasyon tuşlarına basın (şek. 8).

Geçici oda sıcaklık değerini onaylamak için “OK” tuşuna basın.

Ardından, ekranda “⌚” sembolü görüntülenir ve değişikliğin korunmak istendiği sürenin değeri yanıp sönmeye başlar (varsayılan değer 3saat) (şek. 9).

Minimum 0 saatten maksimum 24 saate kadar değişen değişikliğin süresini ayarlamak için, “+” veya “-” tuşlarına basın.

Oda ayar noktasının değişimini onaylamak için “OK” tuşuna basın.

Ekrana, algılanan oda sıcaklığını görüntülemeye geri döner.

Değişiklik süresi sonunda, donanım önceden sistemin arayüzü vasıtasıyla ayarlanmış olan ayar noktası sıcaklığına geri dönecektir.

Değişikliği iptal etmek için “MODE” tuşuna basın ve manuel modu seçin.

Programlanmış işleyişe geri dönmek için, ekranda “⌚” sembolü görüntüleninceye kadar “MODE” tuşuna basın.

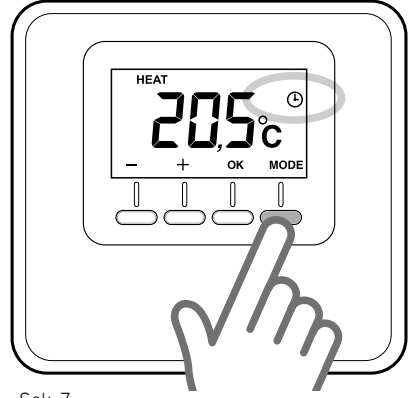

Şek. 7

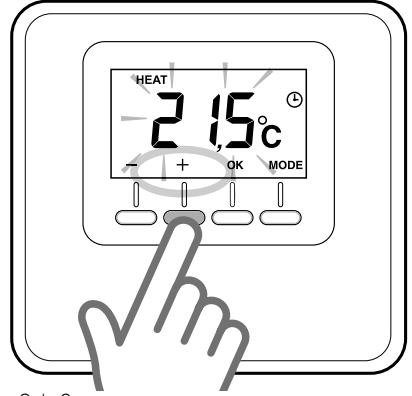

Şek. 8

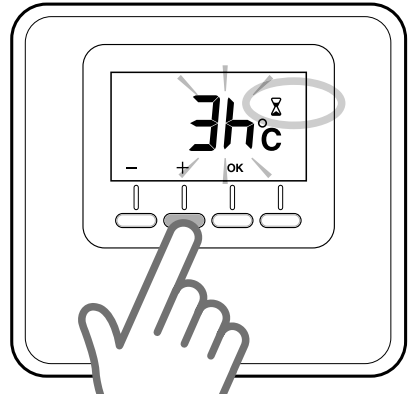

Şek. 9

kablolu modelin kurulumu (3319116)

Konumlandırma

Cihaz oda sıcaklığını algılar, dolayısıyla kurulum pozisyonu seçilirken bazı önlemler alınmalıdır. Algılamayı etkileyebilecek ısı kaynaklarından (radyatörler, güneş ışığı, şömineler vb.) ve hava akımlarından veya dışarı doğru açılan açıklıklardan uzak tutun. Zemin seviyesinden yaklaşık 1,50 metre yukarı monte edin.

⚠ DİKKAT!

Kurulum işlemi, nitelikli teknik personel tarafından gerçekleştirilmelidir.

Herhangi bir bağlantı yapmadan önce, harici çift kutuplu anahtar vasıtasıyla ısı jeneratöründeki elektrik beslemesini kaldırın. Güç kaynak cihazı bir sigortaya bağlı olmalıdır.

Duvara kurulum

- Gerekirse, elektrik kutusuna kitin içinde verilen destek plakasını monte edin (şek. 10).
- Aşağıda yer alan dil üzerine hafif bir basınç uygulayarak, Oda Sensörünün tespit tabanını ayırın (Şek.11).
- Tabanı, kit içinde verilen vida ve dübel-leri kullanarak, seçilen noktada, duvara sabitleyin (şek. 12).

Isı jeneratörüne elektrik bağlantısı. **PARAZİT SORUNLARINI ÖNLEMELİK İÇİN, BLENDAJLI BİR KABLO VEYA ÇİFT BÜ- KÜMLÜ BİR KABLO KULLANIN.**

- Kabloları özel yuvaya takın ve B ve T bağlantı uçlarına bağlayın.
- Kabloları bağladıktan sonra, Oda Sensörünü önce üst tarafa takarak, ardından duvara doğru yavaşça bastırıp aşağı doğru döndürerek yerleştirin.
- Oda Sensörünün kablolarını ısı jeneratörünün bağlantı terminalindeki BUS bağlantı ucuna bağlayın (şek.13).
- Isı jeneratörünü besleyin

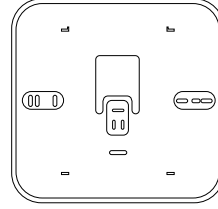

Şek. 10

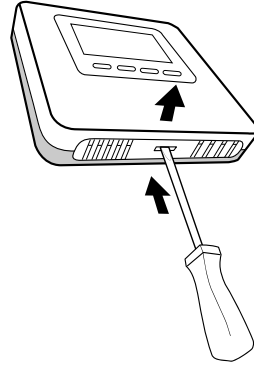

Şek. 11

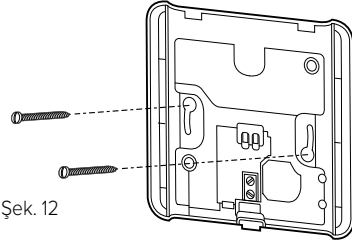

Şek. 12

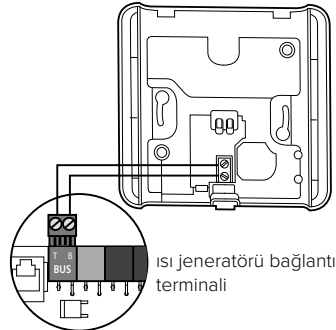

Şek. 13

kablolu modelin kurulumu (3319116)

Bölgenin tayin edilmesi

- Oda Sensörünün beslendiğini ve bağlantıların doğru şekilde yapıldığını kontrol edin
- Oda sensörü üzerindeki “+” tuşuna 5 saniye boyunca basın (Şek. 14). Ekran, değişimli olarak, yazılım sürümünü ve değişiklik bilgisini gösterir.
- Oda sensörü üzerindeki “+” tuşuna 5 saniye boyunca basın. Ekran, “nr02” parametresini gösterir (Şek. 15).
- Bölge tayini menüsüne girmek için “OK” tuşuna basın, Ekran kullanılabilen birinci bölgeyi gösterir.
- Tayin edilecek bölgeyi seçmek için “+” veya “-” tuşlarına basın (ŞEK. 16).
- Onaylamak için “OK” tuşuna basın
- Ana ekrana geri dönmek için “MODE” tuşuna basın

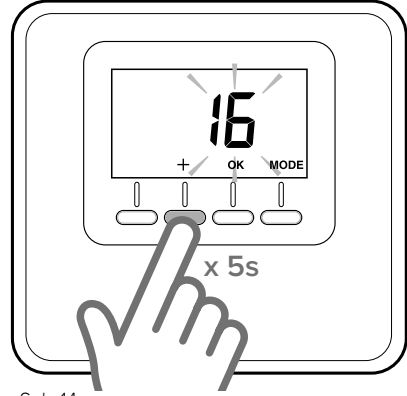

Şek. 14

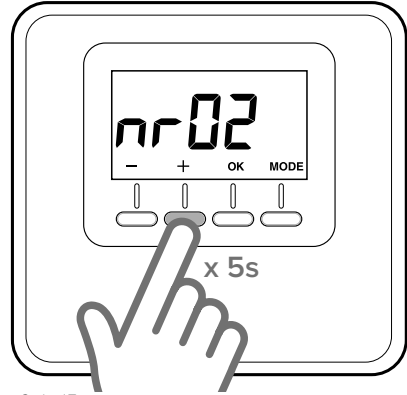

Şek. 15

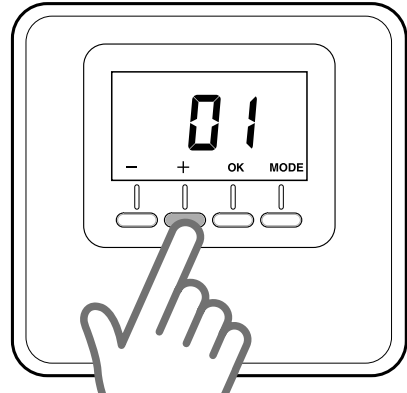

Şek. 16

kablosuz modelin kurulumu (3319118)

Kablosuz Oda Sensörü, doğru çalışabilmesi için alıcı ile eşleştirilmelidir. Eşleştirme, cihazların aynı mekanda çalıştırılmasını sağlar.

Oda Sensörü ve Alıcı arasındaki eşleştirme ve bölgenin tayin edilmesi.

- Oda Sensörünü alıcının yakınına getirin
- Radyo alıcısının beslendiğini kontrol edin
- Oda Sensörünü kit içinde verilen 2 adet pil vasıtasıyla besleyin.
- 5 san boyunca alıcı üzerindeki tuşa basın, kırmızı LED yanıp sönmeye başlar.
- Oda sensörü üzerindeki “+” tuşuna 5 saniye boyunca basın (şek. 17). Ekran, değişimli olarak, yazılım sürümünü ve değişiklik bilgisini gösterir
- Teknik parametrelere erişmek için 5 saniye boyunca “+” tuşuna yeniden basın, Ekran “rF01” parametresini gösterir (şek. 18)
- Eşleştirme parametresine girmek için “OK” tuşuna basın. Ekran, eşleştirilen kablosuz donanımların sayısını gösterir
- Eşleştirme prosedürünü başlatmak için 3 saniye boyunca “OK” tuşuna basın
- Eşleştirme prosedürü sona erdiği zaman, ekran güncellenen eşleştirilmiş kablosuz donanımların sayısını gösterir. alıcının kırmızı LED lambası söner. (Eşleştirme yapılmaması halinde, alıcı üzerindeki kırmızı LED yanık kalır, daha önce açıklanan bağlantı prosedürünü tekrarlayın.)

NOT: Bir yineleyicinin kullanılması gerektiğinde, yineleyicinin eşleştirme prosedürü için kendi kılavuzuna danışın.

Bölgenin tayin edilmesi

- Ekran şimdi otomatik olarak “rF02” parametresini gösterir.
- Bölge tayini parametresine girmek için “OK” tuşuna basın
- Ekran, kullanılabilen birinci bölgeyi gösterir
- Tayin edilecek bölgeyi seçmek için “+” veya “-” tuşlarına basın. (şek.5)
- Onaylamak için “OK” tuşuna basın
- Ana ekrana geri dönmek için “MODE” tuşuna basın

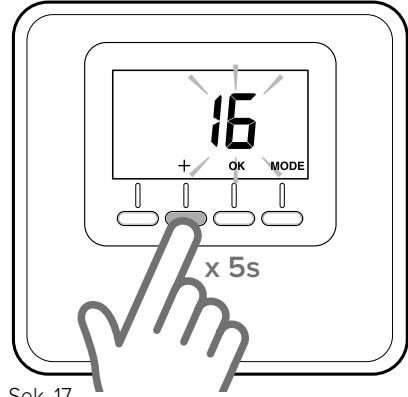

Şek. 17

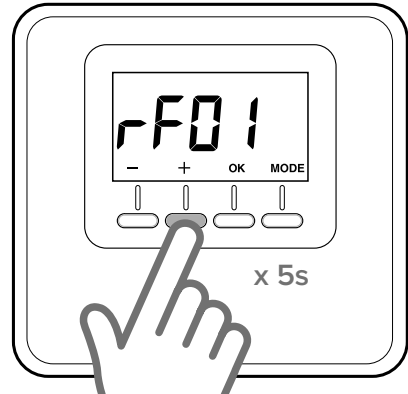

Şek. 18

kablosuz modelin kurulumu (3319118)

Pillerin takılması veya değiştirilmesi

Tipoloji	Ad-et
alkalin pil AAA (1,5V, LR03)	2
Lityum pil 1,5V LR03 (AAA), 1200 mAh	2

DİKKAT!

Piller, yanlış bir pil ile değiştirilirse patlama riski olabilir.

Pilleri evsel atıklar ile birlikte çöpe atmayınız. Piller, geri dönüşüme özel çöpe atılmalıdır.

Aşağıda yer alan dil üzerine hafif bir basınç uygulayarak, tespit tabanını ayırın (Şek. 19). Cihaz üzerinde gösterilen yönü takip ederek, 2 adet pili özel bölmeye takın. İşlem tamamlandıktan sonra, Oda Sensörünü önce üst tarafa takarak, ardından yavaşça bastırıp aşağı doğru döndürerek yerleştirin.

Kablosuz Oda Sensörü, kullanım ömrü yaklaşık 2 yıl olan pillerin şarj seviyesini sürekli olarak görüntüler.

Şarj süresi bitmek üzere olduğunda, ekranda "🔋" sembolü görüntülenir (Şek.10).

Pilleri daha önce açıklandığı gibi yenileri ile değiştirin.

Duvara kurulum

Kablolu modelin "Duvara kurulum" paragrafında açıklanan talimatları takip edin.

Masa desteğine montaj

Kablosuz Oda Sensörü, bir masa desteği ile birlikte tedarik edilir.

Masa desteğini, üst taraftaki iki kenarı yuvalarına takarak Oda Sensörünün üzerine yerleştirin, ardından klik sesini duyuncaya kadar aşağı doğru yavaşça itin. Çıkarmak için, yukarı doğru çekin.

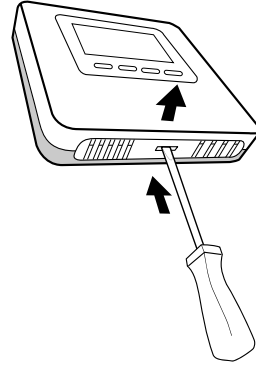

Şek. 19

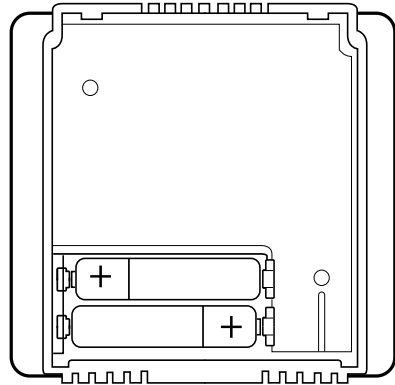

Şek. 20

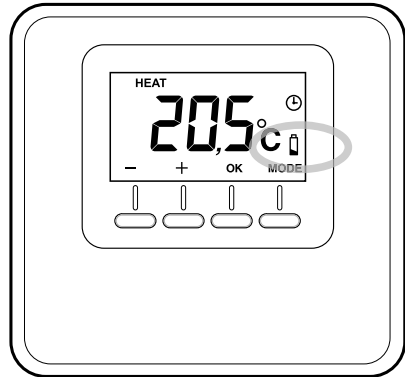

Şek. 21

teknik regülasyonlar

PARAMETRE TABLOSU

KABLOLU VE KABLOSUZ MODEL		
<ul style="list-style-type: none">- "+" tuşuna 5 saniye boyunca basın. Ekran, değişimli olarak, yazılım sürümünü ve değişiklik bilgisini gösterir.- Ayarlama parametreleri menüsüne girmek için "OK" tuşuna basın.- Parametre listesini kaydırmak için "+" veya "-" tuşlarına basın.- Parametreyi seçmek için "OK" tuşuna basın.		
Par.	Açıklama	Varsayılan
CF01	Oda sıcaklığının düzeltilmesi (aralık +/-5°C)	0°C
CF11	0: 10 san sonra ekran KAPANIR 1: Ekran her zaman aktif	1
CF12	0: Arka ışık devre dışı 1: 5 san hareketsiz kaldıktan sonra arka ışık SÖNER	1

KABLOSUZ MODEL		
<ul style="list-style-type: none">- "+" tuşuna 5 saniye boyunca basın. Ekran, değişimli olarak, yazılım sürümünü ve değişiklik bilgisini gösterir.- Teknik parametrelere erişmek için 5 saniye boyunca "+" tuşuna yeniden basın, Ekran "rF01" parametresini gösterir- Ayarlama parametreleri menüsüne girmek için "OK" tuşuna basın.- Parametre listesini kaydırmak için "+" veya "-" tuşlarına basın.- Parametreyi seçmek için "OK" tuşuna basın.		
Par.	Açıklama	Varsayılan
rF01	Donanımın algılanması (0-15)	
rF02	Bölgelerin Tayin Edilmesi (1 - 6)	
rF03	sinyal seviyesi (0 - 4)	
rF04	Eşleştirme (0 - 1)	

HATA TABLOSU

Hata	Nedeni	Çözümü
Err – Ebus	Bölge tayin etme hatası: donanımla eşleştirilen bölge zaten tayin edilmiş	Önceden monte edilen oda sensörlerini kontrol edin. Farklı bir bölge eşleştirin
Err – rout	Radyo iletişim hatası: radyo oda sensörü, alıcının veya yineleyicinin dışına getirildi	"rF03" parametresi vasıtasıyla radyo sinyalinin yoğunluğunu kontrol edin
		Bir yineleyici kullanın.
		Oda sensörünün pozisyonu değiştirin.
		Eşleştirme prosedürünü tekrarlayın
--- Err	Oda sıcaklık sensörü hasarlı	Oda sensörünü yenisi ile değiştirin

przepisy bezpieczeństwa

OBJAŚNIENIE SYMBOLI:

⚠ Niestosowanie się do tego ostrzeżenia może prowadzić do obrażeń ciała, w niektórych przypadkach nawet ze skutkiem śmiertelnym.

⚠ Niestosowanie się do tego ostrzeżenia może powodować ryzyko szkód i obrażeń, w określonych sytuacjach również poważnych, zwierząt, roślin lub przedmiotów.

Nie wykonywać czynności, które wymagają usunięcia urządzenia z miejsca instalacji.

⚠ Uszkodzenie urządzenia.

Nie wchodzić na niestabilne krzesła, taborety, drabiny, itp. w celu wyczyszczenia urządzenia.

⚠⚠ Obrażenia spowodowane upadkiem z dużej wysokości lub przecięciem (drabina podwójna).

Nie używać do czyszczenia urządzenia środków owadobójczych, rozpuszczalników, ani silnych środków czyszczących.

⚠ Uszkodzenie plastikowych lub lakierowanych części.

Nie korzystać z urządzenia do celów innych niż normalny użytek domowy.

⚠ Uszkodzenie urządzenia z powodu przeciążenia.

⚠ Uszkodzenie niewłaściwie użytkowanych przedmiotów.

Nie pozwalać na użytkowanie urządzenia przez dzieci lub osoby, które nie posiadają odpowiednich kwalifikacji.

⚠ Uszkodzenie urządzenia spowodowane niewłaściwym użytkowaniem.

UWAGA!

Urządzenie to może być obsługiwane przez dzieci powyżej 8 roku życia i przez osoby o ograniczonych zdolnościach fizycznych, zmysłowych bądź umysłowych lub nieposiadające odpowiedniego

doświadczenia i wiedzy, jeżeli znajdują się one pod nadzorem osób odpowiedzialnych za ich bezpieczeństwo i zostały przez te osoby przeszkolone w kwestiach dotyczących obsługi urządzenia. **Nie zezwalać dzieciom na zabawę urządzeniem. Czyszczenie i czynności konserwacyjne, będące w gestii użytkownika, nie mogą być wykonywane przez dzieci bez odpowiedniego nadzoru.**

PRODUKT ZGODNY Z DYREKTYWĄ UE 2012/19/UE-



Symbol przekreślonego pojemnika na odpady zamieszczony na urządzeniu lub jego opakowaniu oznacza, że produkt, po zakończeniu eksploatacji, musi zostać poddany selektywnej zbiórce.

Użytkownik musi dostarczyć urządzenie do odpowiednich ośrodków selektywnej zbiórki sprzętu elektrotechnicznego i elektrycznego.

Urządzenie przeznaczone do usunięcia można również przekazać do sprzedawcy w chwili zakupu nowego, równorzędnego urządzenia.

U sprzedawców produktów elektronicznych o powierzchni sprzedaży wynoszącej co najmniej 400 m² możliwe jest przekazanie, bezpłatnie i bez obowiązku dokonania zakupu, produktów elektronicznych przeznaczonych do usunięcia o wymiarach nieprzekraczających 25 cm.

Właściwa selektywna zbiórka urządzeń, mająca na celu przekazanie ich do recyklingu, obróbki lub utylizacji w sposób przyjazny dla środowiska, przyczynia się do uniknięcia ich szkodliwego wpływu na środowisko i zdrowie, a także sprzyja ponownemu wykorzystaniu i/lub recyklingowi surowców, z których urządzenie zostało zbudowane.

charakterystyka techniczna

Dane techniczne czujnika temperatury pomieszczenia, wersja przewodowa	
Zasilanie elektryczne	BUS BridgeNet® 8 to 24V  max / Limited Power Source complies
Pobór mocy	6 mA
Temperatura robocza	-0 ÷ 40°C
Temperatura przechowywania	-10 ÷ 70°C
Wymiary	93 x 88 x 24 mm
Długość i przekrój przewodu bus UWAGA: W CELU UNIKNIĘCIA ZAKŁÓCEŃ, UŻYWAĆ PRZEWODU EKRANOWANEGO LUB DWUŻYŁOWEGO PRZEWODU TELEFONICZNEGO.	maks. 50 m - min. 0,5 mm ²
Klasa izolacji	III
Stopień ochrony	IP30 (przy poprawnej instalacji)
Czujnik temperatury	±1%

Dane techniczne czujnika temperatury pomieszczenia, wersja bezprzewodowa	
Zasilanie elektryczne	2 baterie alkaliczne 1,5V, LR03 (AAA) Lub 2 baterie litowe 1,5V, LR03 (AAA) 1200 mAh
Żywotność baterii	2 lata
Temperatura robocza	-0 ÷ 40°C
używane pasmo częstotliwości	868.7-869.2 MHz
maksymalna moc w paśmie	< 10 mW
kategoria odbiornika	2
Zasięg odbioru	100 m - 300m na otwartej przestrzeni w zależności od liczby sparowanych urządzeń
Temperatura przechowywania	-10 ÷ 70°C
Wymiary	93 x 88 x 24 mm
Klasa izolacji	III
Stopień ochrony	IP30 (przy poprawnej instalacji)
Czujnik temperatury	±1%

charakterystyka techniczna

Karta produktu	
Nazwa dostawcy	ARISTON
«MODE»I identyfikacyjny dostawcy	Czujnik temperatury pomieszczenia
Klasa sterowania temperaturą	V
Wpływ na wydajność energetyczną w % podczas ogrzewania pomieszczeń	+3%
Dodając czujnik zewnętrzny Ariston:	
Klasa sterowania temperaturą	VI
Wpływ na wydajność energetyczną w % podczas ogrzewania pomieszczeń	+4%
W systemie 3-strefowym z 1 Sensys i 1 czujnikiem temperatury pomieszczenia:	
Klasa sterowania temperaturą	VIII
Wpływ na wydajność energetyczną w % podczas ogrzewania pomieszczeń	+5%

Czujnik temperatury pomieszczenia:

- wyświetlacz
- przyciski

Wyświetlacz:

- Wykryta temperatura otoczenia
- Urządzenie bezprzewodowe wykryte na magistrali
- Włączony tryb ogrzewania lub chłodzenia
- Komunikat o błędzie
- Żądanie chłodzenia lub włączony tryb ochrony przed mrozem w kontrolowanej strefie
- Żądanie ciepła
- Zmiana czasowa nastawy temperatury otoczenia w programowaniu godzinowym (jeśli jest ono włączone)
- Włączony tryb ręczny
- Włączony tryb programowany (ogrzewanie/chłodzenie zgodnie z programem godzinowym ustawionym na interfejsie systemu)
- OFF kontrolowanej strefy
- Rozładowane baterie
- Przycisk („MODE”) trybu roboczego
- Przycisk potwierdzenia wyboru (OK)
- Przycisk regulacji temperatury (+)
- Przycisk regulacji temperatury (-)
Wybór trybu ogrzewania (HEAT) lub chłodzenia (COOL).

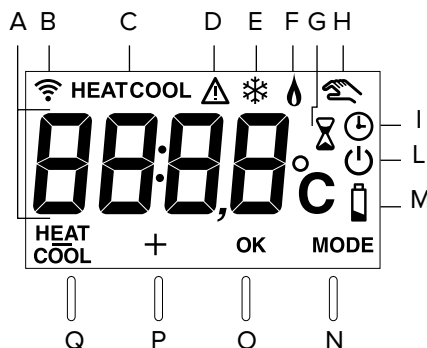
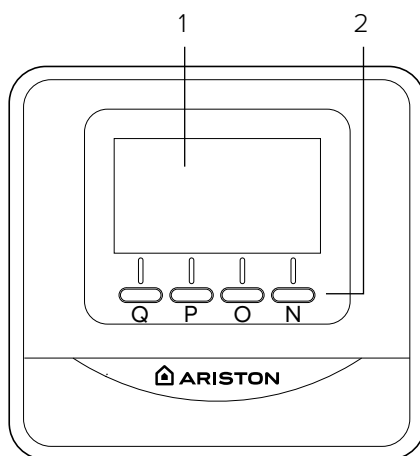

tryb roboczy

Tryb roboczy może zostać ustawiony na ogrzewanie lub chłodzenie, jeśli urządzenie jest połączone z produktem obsługującym oba tryby (np. z pompą ciepła).

Nacisnąć przycisk „MODE” (Rys. 1) aż do wyświetlenia się na wyświetlaczu symbolu: „”.

Wcisnąć ponownie przycisk „MODE” (Rys. 2) na 5 sekund.

Na wyświetlaczu obok przycisku pojawi się symbol „”.

Teraz należy nacisnąć przycisk wyboru żądanego trybu (Rys. 3)

na wyświetlaczu pojawi się symbol:

- „HEAT” ogrzewania
- „COOL” chłodzenia.

Nacisnąć przycisk OK, aby potwierdzić wybór.

UWAGA:

Tryb ogrzewania lub chłodzenia został włączony w całym systemie.

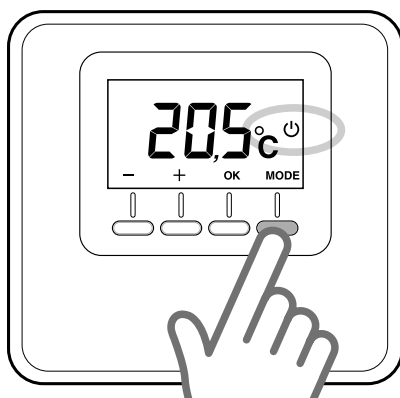

Rys. 1

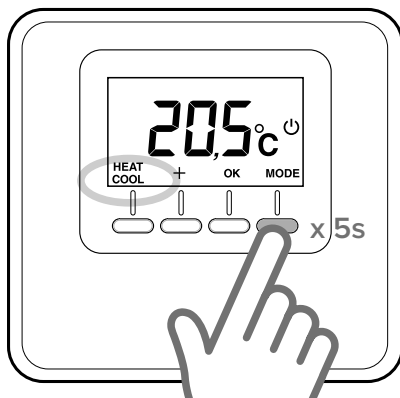

Rys. 2

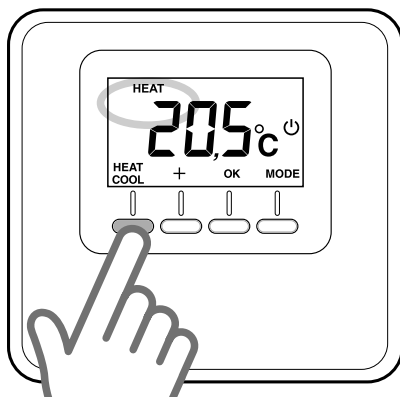

Rys. 3

tryb ręczny

Tryb ręczny pozwala na ogrzewanie lub chłodzenie strefy, w której zainstalowano czujnik temperatury pomieszczenia, utrzymując o każdej godzinie dnia ustaloną ręcznie temperaturę przy równoczesnym wyłączeniu programowania godzinowego.

Nacisnąć przycisk trybu „MODE” tak, aby na wyświetlaczu pojawił się symbol „” (Rys. 4).

Zmiana temperatury otoczenia

Podczas pracy w trybie ręcznym można zmienić nastawę temperatury (domyślnie 20°C).

Nacisnąć przyciski regulacji „+” lub „-”, aby ustawić żądaną wartość temperatury w pomieszczeniu (Rys. 5). Nacisnąć przycisk „OK”, aby potwierdzić.

Ustawiona wartość miga przez chwilę na wyświetlaczu, po czym pojawia się ponownie wartość wykrywanej temperatury otoczenia.

Wyłączenie ogrzewania/chłodzenia

W strefie, w której zainstalowano czujnik temperatury pomieszczenia można wyłączyć ogrzewanie/chłodzenie.

Nacisnąć przycisk „MODE” tak, aby na wyświetlaczu pojawił się symbol: „”. Gdy ogrzewanie jest wyłączone, funkcja ochrony przed mrozem jest włączona.

Funkcja ochrony przed mrozem

Gdy funkcja ochrony przed mrozem jest włączona, na wyświetlaczu widoczny jest symbol: „”.

W tym trybie ogrzewanie włączy się tylko w przypadku, gdy temperatura otoczenia spadnie poniżej 5°C, jako zabezpieczenie przed zamarznięciem rur.

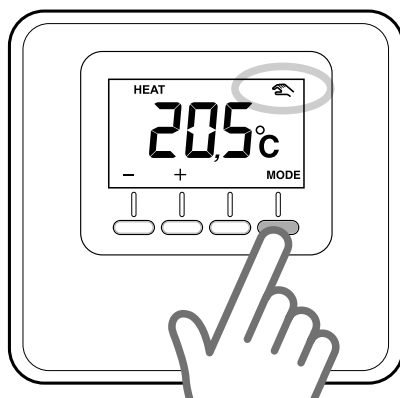

Rys. 4

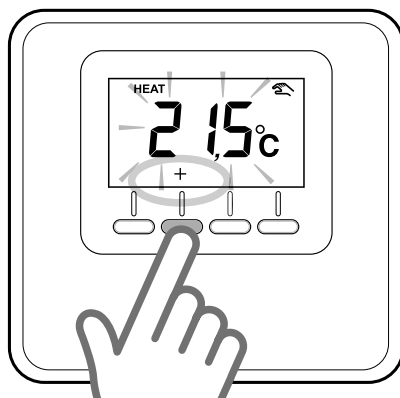

Rys. 5

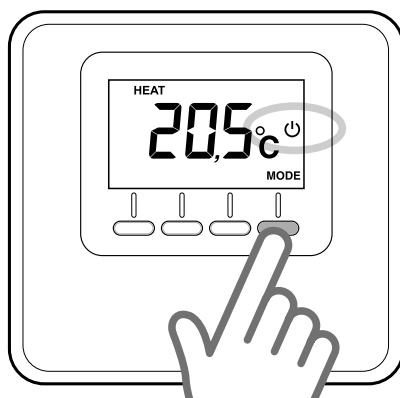

Rys. 6

praca w trybie programowanym

Praca w trybie programowanym przebiega zgodnie z programem godzinowym ogrzewania lub chłodzenia, który ustawiono na interfejsie zainstalowanego systemu.

Nacisnąć przycisk „MODE” tak, aby na wyświetlaczu pojawił się symbol „⌚” (Rys. 7).

Regulacja czasowa temperatury otoczenia

Podczas pracy w trybie programowanym, można czasowo zmienić nastawę temperatury ustawioną za pomocą interfejsu systemu.

Nacisnąć przyciski regulacji „+” lub „-”, aby ustawić żądaną wartość temperatury w pomieszczeniu (Rys. 8).

Nacisnąć przycisk „OK”, aby potwierdzić tymczasową wartość temperatury w pomieszczeniu.

Następnie na wyświetlaczu pojawia się symbol „⌚” i zaczyna migać czas, przez jaki ma się utrzymać wprowadzona zmiana (domyślnie przez 3h) (Rys. 9).

Nacisnąć przyciski „+” lub „-”, aby ustawić czas trwania zmiany, wynoszący minimum 0 godzin a maksymalnie 24 godziny.

Nacisnąć przycisk „OK”, aby potwierdzić zmianę nastawy temperatury w pomieszczeniu.

Wyświetlacz ponownie zacznie przedstawiać wrywaną temperaturę w pomieszczeniu.

Po upłynięciu czasu, przez jaki miała się utrzymać zmiana, urządzenia powróci do nastawy temperatury ustawionej wcześniej za pomocą interfejsu systemu.

Aby wykasować zmianę, nacisnąć przycisk „MODE” i wybrać tryb ręczny.

Nacisnąć przycisk „MODE” tak, aby na wyświetlaczu pojawił się symbol „⌚” i aby powrócić do pracy w trybie programowanym.

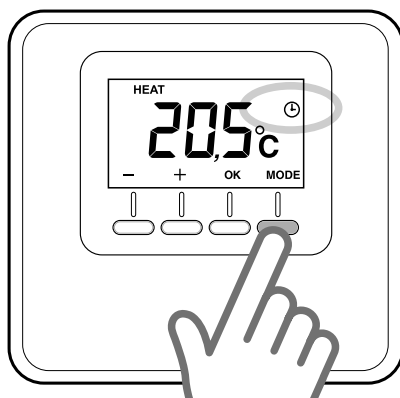

Rys. 7

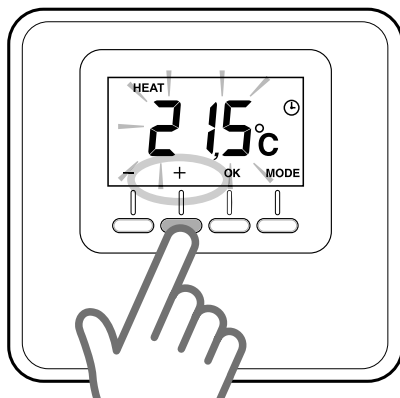

Rys. 8

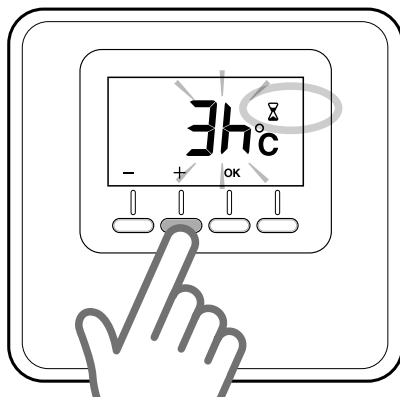

Rys. 9

instalowanie wersji przewodowej (3319116)

Miejsce instalacji

W związku z tym, że urządzenie odczytuje temperaturę otoczenia, przy wyborze miejsca instalacji należy zwrócić uwagę na pewne czynniki. Urządzenie należy umieścić z dala od źródeł ciepła (grzejników, promieni słonecznych, kominów, itp.) oraz w miejscach nienarażonych na przeciągi i nieposiadających otworów wylotowych na zewnątrz, gdyż mogłyby to zakłócić pomiary. Urządzenie powinno być zainstalowane na wysokości ok. 1,50 m od podłogi.

UWAGA!

Montaż powinien być wykonany przez wykwalifikowany personel techniczny.

Przed wykonaniem jakiegokolwiek rodzaju połączenia, należy odłączyć zasilanie elektryczne od generatora ciepła przy użyciu zewnętrznego wyłącznika dwubiegunowego. Zasilanie elektryczne urządzenia musi być podłączone przez wyłącznik

Montaż na ścianie

- Zamontować, w razie potrzeby, płytke wspornikową skrzynki elektrycznej, dostarczoną w zestawie (Rys. 10).
- Oddzielić podstawę czujnika temperatury pomieszczenia naciskając lekko na wypust umieszczony w dolnej części (Rys. 11).
- Zamocować podstawę do ściany w wybranym miejscu przy użyciu kołków rozporowych i śrub dostarczonych w zestawie (Rys. 12).

Podłączenie elektryczne do generatora ciepła. W CELU UNIKNIĘCIA ZAKŁÓCEŃ, UŻYĆ PRZEWODU EKRANOWANEGO LUB DWUŻYŁOWEGO PRZEWODU TELEFONICZNEGO.

- Włożyć przewody do odpowiedniego otworu i podłączyć je do zacisku B i T.
- Po podłączeniu przewodów, ponownie założyć czujnik temperatury pomieszczenia, zakładając najpierw część górną, a potem obracając do dołu naciskając lekko w kierunku ściany.
- Przyłączyć przewody czujnika temperatury pomieszczenia do zacisku BUS generatora ciepła (Rys. 13).
- Podłączyć zasilanie do generatora ciepła

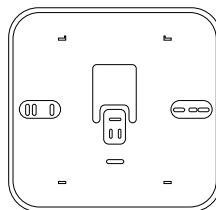

Rys. 10

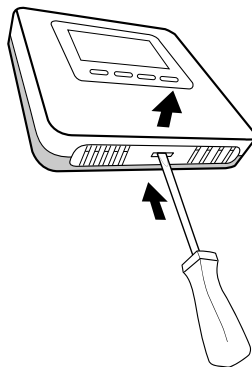

Rys. 11

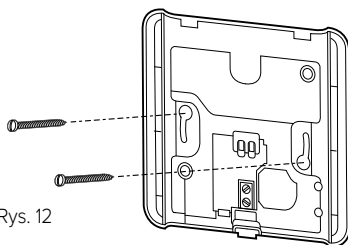

Rys. 12

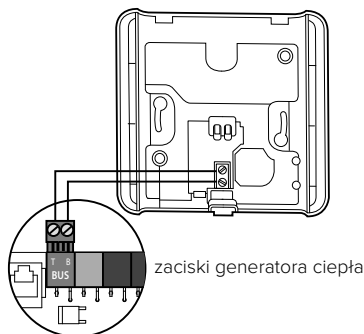

Rys. 13

instalowanie wersji przewodowej (3319116)

Przypisywanie strefy

- Upewnić się, że do czujnika temperatury pomieszczenia podłączono zasilanie, a połączenia zostały wykonane prawidłowo

- Wcisnąć na 5 sekund przycisk „+” na czujniku temperatury pomieszczenia (Rys. 14).

Na wyświetlaczu pokazywane są na przemian wersja oprogramowania i indeks zmian.

- Wcisnąć na 5 sekund przycisk „+” na czujniku temperatury pomieszczenia.

NA wyświetlaczu widoczny jest parametr „nr02” (Rys. 15).

- Nacisnąć przycisk „OK”, aby przejść do menu przypisywania strefy. Na wyświetlaczu widoczna jest pierwsza dostępna strefa.

- Nacisnąć przyciski „+” lub „-”, aby wybrać strefę, którą chce się przypisać (Rys. 16).

- Nacisnąć przycisk „OK”, aby potwierdzić

- Nacisnąć przycisk „MODE”, aby powrócić na stronę główną

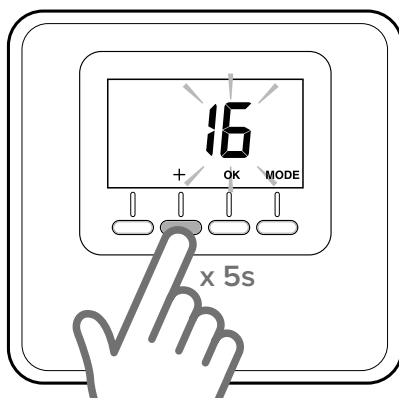

Rys. 14

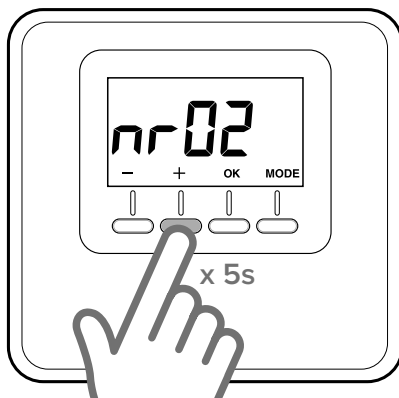

Rys. 15

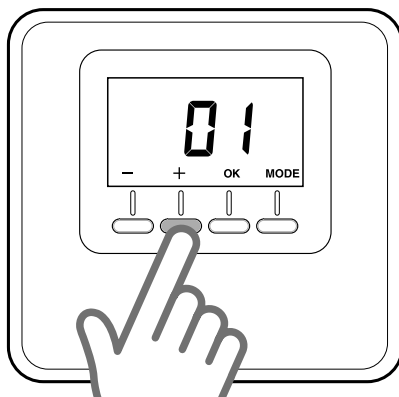

Rys. 16

instalowanie wersji bezprzewodowej (3319118)

Bezprzewodowy czujnik temperatury pomieszczenia do prawidłowego działania wymaga sparowania z odbiornikiem. W tym celu konieczne jest, aby urządzenia pracowały w tym samym miejscu.

Sparowanie czujnika temperatury pomieszczenia z odbiornikiem i przypisanie strefy.

- Umieścić czujnik temperatury pomieszczenia w pobliżu odbiornika.
 - Upewnić się, że odbiornik radiowy jest zasilany.
 - Zasilic czujnik temperatury pomieszczenia 2 bateriami dostarczonymi w zestawie.
 - Nacisnąć przycisk na odbiorniku przez 5s, czerwona dioda LED zaczyna migać.
 - Wcisnąć przycisk „+” na czujniku temperatury pomieszczenia (Rys. 17) na 5 sekund. Na wyświetlaczu pokazywane są na przemian wersja oprogramowania i indeks zmian.
 - Wcisnąć ponownie przycisk „+” na 5 sekund, aby przejść do parametrów technicznych; na wyświetlaczu pojawi się parametr „rF01” (Rys. 18).
 - Nacisnąć przycisk „OK”, aby przejść do parametry przypisania. Wyświetlacz pokazuje liczbę sparowanych urządzeń bezprzewodowych.
 - Wcisnąć przycisk „OK” na 3 sekundy, aby uruchomić procedurę parowania
 - Po zakończeniu procedury parowania na wyświetlaczu widoczna jest aktualna liczba sparowanych urządzeń bezprzewodowych. Czerwona dioda LED odbiornika gaśnie. (Jeśli parowanie nie powiodło się, czerwona dioda LED na odbiorniku pozostanie włączona; należy powtórzyć opisaną procedurę parowania.)
- UWAGA: Jeśli zastosowanie wzmacniacza jest konieczne, wcześniej należy zapoznać się z jego instrukcją, gdzie opisano procedurę parowania.

Przypisywanie strefy

- Wyświetlacz przedstawia teraz automatycznie parametr „rF02”.
- Nacisnąć przycisk „OK”, aby przejść do parametru **przypisywania strefy**
- Na wyświetlaczu widoczna jest pierwsza dostępna strefa
- Nacisnąć przyciski „+” lub „-”, aby wybrać strefę, która ma zostać przypisana. (Rys. 5)
- Nacisnąć przycisk „OK”, aby potwierdzić
- Nacisnąć przycisk „MODE”, aby powrócić na stronę główną

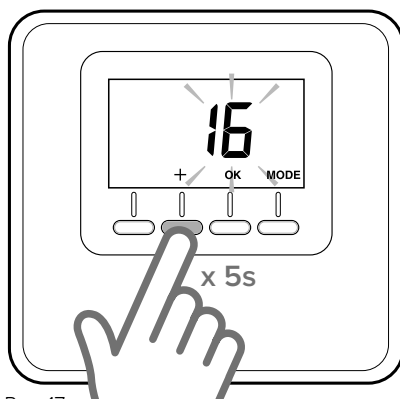

Rys. 17

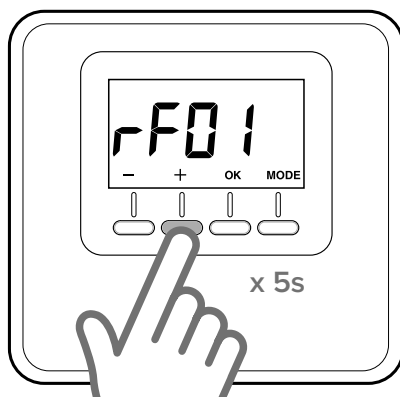

Rys. 18

instalowanie wersji bezprzewodowej (3319118)

Wkładanie lub wymiana baterii

Typ	Szt.
baterie alkaliczne AAA (1,5V, LR03)	2
baterie litowe 1,5V LR03 (AAA), 1200 mAh	2

OSTRZEŻENIE: Ryzyko wybuchu, jeśli bateria zostanie wymieniona na nieprawidłowy typ. Zużyte baterie należy utylizować zgodnie z lokalnymi i krajowymi normami bezpieczeństwa i ochrony środowiska.

Oddzielić podstawę naciskając lekko na wypust umieszczony w dolnej części (Rys. 19).

Włożyć do komory 2 baterie, wkładając je zgodnie z kierunkiem wskazanym na urządzeniu. Po zakończeniu operacji, ponownie założyć czujnik temperatury pomieszczenia, zakładając najpierw część górną, a potem obracając do dołu i lekko naciskając. Bezprzewodowy czujnik temperatury pomieszczenia monitoruje ciągle poziom naładowania baterii, których żywotność wynosi ok. 2 lat. Gdy baterie zaczynają się rozładowywać, na wyświetlaczu pojawia się symbol „” (Rys. 10).

Należy wówczas wymienić baterie w opisany powyżej sposób.

Montaż na ścianie

Postępować zgodnie z instrukcjami z paragrafu „Montaż ścienny” wersji przewodowej.

Montaż wspornika stołowego

Bezprzewodowy czujnik temperatury pomieszczenia jest dostarczany ze wspornikiem stołowym. Umieścić wspornik stołowy na czujniku temperatury pomieszczenia, wprowadzając dwa brzegi części górnej w odpowiednie gniazda, a następnie dociskając delikatnie do dołu aż rozlegnie się kliknięcie. Pociągnąć do góry w celu wyjęcia.

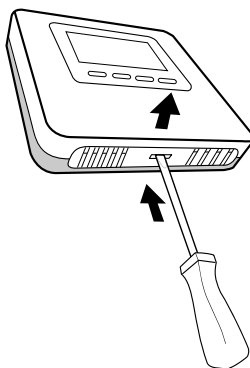

Rys. 19

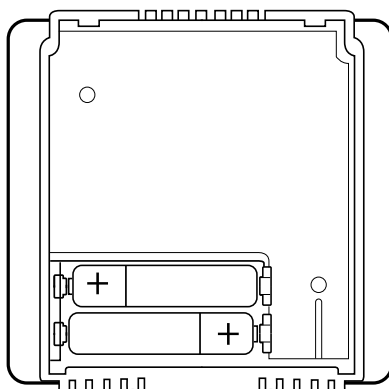

Rys. 20

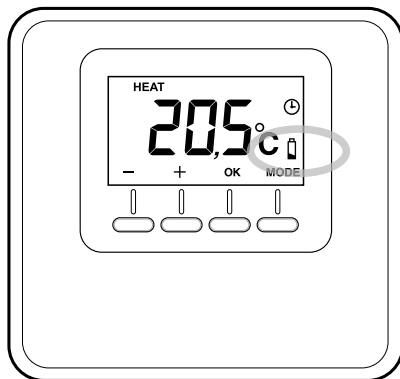

Rys. 21

regulacje techniczne

TABELA PARAMETRÓW

WERSJA OKABLOWANA I BEZPRZEWODOWA		
<ul style="list-style-type: none"> - Wcisnąć przycisk „+” na 5 sekund. Na wyświetlaczu pokazywane są na przemian wersja oprogramowania i indeks zmian. - Nacisnąć przycisk „OK”, aby przejść do menu parametrów ustawień. - Nacisnąć przyciski „+” lub „-”, aby przejrzeć listę parametrów. - Nacisnąć przycisk „OK”, aby wybrać parametr. 		
Par.	Opis	Ust. domyślne
CF01	Korekta temperatury otoczenia (zakres +/-5°C)	0°C
CF11	0: Wyświetlacz OFF po 10s 1: Wyświetlacz zawsze włączony	1
CF12	0: Podświetlenie wyłączone 1: Podświetlenie OFF po 5s bezczynności	1

WERSJA BEZPRZEWODOWA		
<ul style="list-style-type: none"> - Wcisnąć przycisk „+” na 5 sekund. Na wyświetlaczu pokazywane są na przemian wersja oprogramowania i indeks zmian. - Wcisnąć ponownie przycisk „+” na 5 sekund, aby przejść do parametrów technicznych. Na wyświetlaczu pojawia się parametr „rF01” - Nacisnąć przycisk „OK”, aby przejść do menu parametrów ustawień. - Nacisnąć przyciski „+” lub „-”, aby przejrzeć listę parametrów. - Nacisnąć przycisk „OK”, aby wybrać parametr. 		
Par.	Opis	Ust. domyślne
rF01	Wykrywanie urządzenia (0-15)	
rF02	Przypisywanie stref (1 - 6)	
rF03	poziom sygnału (0 - 4)	
rF04	Parowanie (0 - 1)	

TABELA BŁĘDÓW

Błąd	Przyczyna	Środek zaradczy
Err – Ebus	Błąd podczas przypisywania strefy: strefa wybrana dla urządzenia została już wcześniej przypisana	Sprawdzić zainstalowane wcześniej czujniki temperatury pomieszczenia. Przypisać inną strefę
Err – rout	Błąd komunikacji radiowej: radiowy czujnik temperatury pomieszczenia jest poza zasięgiem odbiornika lub wzmacniacza	Sprawdzić siłę sygnału radiowego za pomocą parametru „rF03”
		Użyć wzmacniacza.
		Zmienić położenie czujnika temperatury pomieszczenia.
---	Czujnik temperatury pomieszczenia jest uszkodzony	Powtórzyć procedurę parowania
Err		Wymienić czujnik temperatury pomieszczenia

bezpečnostní pokyny

VYSVĚTLIVKY K SYMBOLŮM:

△ Nedodržení varování má za následek riziko ublížení na zdraví osob, které mohou být za určitých okolností také smrtelné.

△ Nedodržení upozornění má za následek riziko způsobení škod na majetku, rostlinách nebo ublížení zvířatům, za určitých okolností také vážné.

Neprovádějte úkony vyžadující demontáž zařízení z polohy, do které bylo nainstalováno.

△ Poškození zařízení.

Při čištění zařízení nelezte na židle, stoličky, žebříky ani na nestabilní podložky.

△△ Ublížení na zdraví osob následkem pádu z výšky nebo pádu zapříčiněného žebříkem (u dvojitých žebříků).

K čištění zařízení nepoužívejte insekticidy, rozpouštědla ani agresivní čisticí prostředky.

△ Poškození součástí z plastů nebo nátěrů.
Nepoužívejte zařízení k odlišným účelům než k běžnému použití v domácnosti.

△ Poškození zařízení následkem přetížení v rámci činnosti.

△ Poškození předmětů následkem nevhodného zacházení.

Nenechávejte používat zařízení děti nebo nepoučené osoby.

△ Poškození zařízení následkem nesprávného použití.

UPOZORNĚNÍ!

Toto zařízení může být používáno dětmi ve věku nejméně 8 let a osobami s omezenými fyzickými, senzorickými nebo duševními schopnostmi nebo osobami bez zkušeností nebo potřebné znalosti, pokud jsou pod dozorem nebo byly poučeny o bezpečném po-

užití zařízení a chápou související nebezpečí. Děti si nesmí hrát se zařízením. Čištění a údržbu, které má provádět uživatel, nesmějí provádět děti bez dozoru.

VÝROBEK JE VE SHODĚ SE SMĚRNICÍ EU 2012/19/EU



Symbol přeškrtnutého koše, který je uvedený na zařízení nebo na jeho obalu, označuje, že výrobek musí být po skončení své životnosti odevzdán do sberu oddelene od ostatního odpadu.

Uživatel proto musí zařízení odevzdat do vhodných komunálních sběrných středisek pro separovaný sběr elektrotechnického a elektronického odpadu.

Alternativně k samostatné správě lze doručit zařízení určené k likvidaci prodejci v okamžiku zakoupení nového zařízení ekvivalentního druhu.

K prodejcům elektronických výrobků s prodejní plochou nejméně 400 m² je dále možné bezplatně doručit elektronické výrobky o rozměrech menších než 25 cm, které jsou určeny k likvidaci.

Vhodný separovaný sber za účelem dalšího odeslání vyrazeného zařízení do recyklace, zpracování a likvidace, která je kompatibilní se životním prostředím, přispívá k zabránění možným negativním dopadům na životní prostředí a na zdraví a podporuje opětovné použití a/nebo recyklaci materiálu, ze kterých je zařízení složeno.

technické údaje

Technické parametry Snímače prostředí - verze s kabelem	
Elektrické napájení	BUS BridgeNet® 8 to 24V  max / Limited Power Source complies
Elektrický příkon	6 mA
Provozní teplota	-0 ÷ 40°C
Skladovací teplota	-10 ÷ 70°C
Rozměry	93 x 88 x 24 mm
Délka a průřez kabelu sběrnice	max. 50 m - min. 0,5 mm ²
POZNÁMKA: ABYSTE ZABRÁNILI PROBLÉMŮM RUŠENÍ, POUŽIJTE STÍNĚNÝ KABEL NEBO TELEFONNÍ DVOJLINKU.	
Třída izolace	III
Třída ochrany	IP 30 (za předpokladu správné instalace)
Snímač teploty	±1 %

Technické parametry Bezdrátové verze Snímače prostředí	
Elektrické napájení	2 alkalické baterie 1,5 V, LR03 (AAA) nebo 2 lithiové baterie 1,5 V, LR03 (AAA) 1 200 mAh
Životnost baterie	2 roky
Provozní teplota	-0 ÷ 40°C
použití frekvenčního pásma	868.7-869.2 MHz
maximální výkon v pásmu	< 10 mW
kategorie přijímače	2
Rozsah příjmu	100 m - 300 m na otevřeném prostranství, v závislosti od počtu přiřazených zařízení
Skladovací teplota	-10 ÷ 70°C
Rozměry	93 x 88 x 24 mm
Délka a průřez kabelu sběrnice	max. 50 m - min. 0,5 mm ²
POZNÁMKA: ABYSTE ZABRÁNILI PROBLÉMŮM RUŠENÍ, POUŽIJTE STÍNĚNÝ KABEL NEBO TELEFONNÍ DVOJLINKU.	
Třída izolace	III
Třída ochrany	IP 30 (za předpokladu správné instalace)
Snímač teploty	±1 %

technické údaje

List výrobku	
Název dodavatele	ARISTON
«MODE» - Identifikační označení dodavatele	Snímač prostředí
Třída řízení teploty	V
Příspěvek k energetické účinnosti v % pro vytápění prostředí	+3%
Přidáním Vnější sondy Ariston:	
Třída řízení teploty	VI
Příspěvek k energetické účinnosti v % pro vytápění prostředí	+4%
V systému se 3 zónami s 1 Snímačem prostředí:	
Třída řízení teploty	VIII
Příspěvek k energetické účinnosti v % pro vytápění prostředí	+5%

Senzor prostředí:

1. displej
2. tlačítka

Displej:

- A. Naměřená teplota prostředí
 - B. Bezdrátové zařízení zaznamenané na Sběrnici
 - C. Aktivní režim topení nebo chlazení
 - D. Signalizace poruchy
 - H. Požadavek na chlazení nebo aktivovaný režim ochrany před zamrznutím řízené zóny
 - F. Požadavek na teplo
 - G. Časově vymezena změna cílové teploty prostředí s hodinovým programováním (je-li aktivní)
 - H. Aktivovaný manuální režim
 - I. Aktivovaný naprogramovaný režim (topení/chlazení podle hodinového programu, nastaveného na rozhraní systému)
 - L. VYP. řízené zóny
 - M. Vybité baterie
- N. Tlačítko („MODE“) režimu činnosti
 - O. Tlačítko potvrzení volby (OK)
 - P. Tlačítko nastavení teploty (+)
 - Q. Tlačítko nastavení teploty (-)
Volba režimu topení (HEAT) nebo chlazení (COOL).

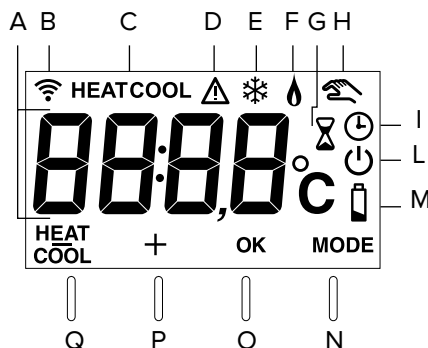
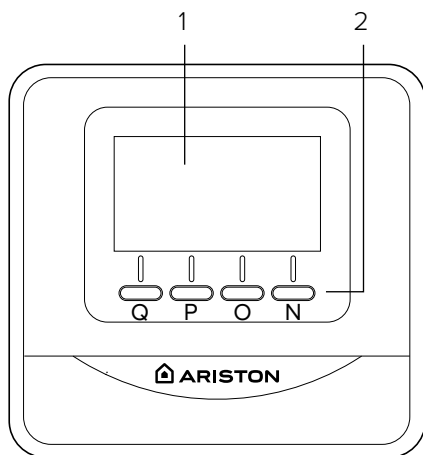

provozní režim

Je možné zvolit provozní režim systému mezi topením a chlazením, když je zařízení přiřazeno k výrobku, který podporuje oba režimy (např. tepelné čerpadlo).

Stiskněte tlačítko „MODE“ (Obr. 1) až do zobrazení následujícího symbolu na displeji: „“.

Znovu stiskněte tlačítko „MODE“ (Obr. 2) na 5 sekund.

Na displeji je zobrazen symbol „**HEAT**“ v místě tlačítka.

Nyní stiskněte tlačítko za účelem volby požadovaného režimu (Obr. 3)

Na displeji se zobrazí symbol:

- „HEAT“ - topení
- „COOL“ - chlazení.

Potvrďte provedenou volbu stisknutím tlačítka OK.

POZNÁMKA:

Režim topení nebo chlazení je aplikován na celý systém.

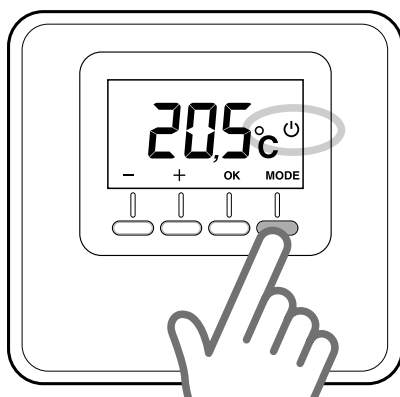

Obr. 1

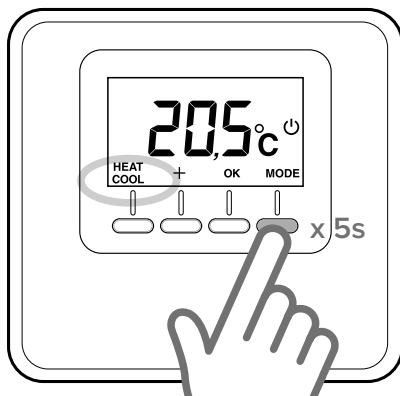

Obr. 2

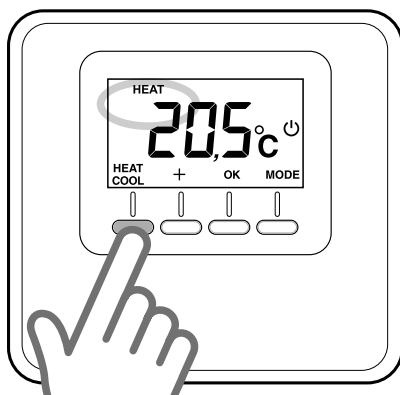

Obr. 3

činnost v manuálním režimu

Činnost v manuálním režimu umožňuje zapnout nebo vypnout topení nebo chlazení zóny, ve které je nainstalován Snímač prostředí, a udržovat po celý den teplotu nastavenou manuálně a zrušit hodinové programování.

Stiskněte tlačítko režimu „MODE“, a to až do zobrazení symbolu „“ na displeji (Obr. 4).

Změna teploty prostředí

Během manuální činnosti lze změnit cílovou teplotu (přednastavená hodnota je 20 °C).

Stisknutím tlačítek nastavení „+“ nebo „-“ nastavte požadovanou hodnotu teploty prostředí (Obr. 5). Potvrďte stisknutím tlačítka OK.

Na displeji nastavená hodnota bliká a po několika okamžicích se na displeji obnoví zobrazování naměřené teploty prostředí.

Vyloučení

topení/chlazení

Lze vyloučit topení/chlazení zóny, ve které je nainstalován snímač prostředí.

Stiskněte tlačítko režimu „MODE“, a to až do zobrazení následujícího symbolu na displeji: „“.

Topení je vypnuto a funkce ochrany proti zamrznutí je aktivní.

Funkce ochrany proti zamrznutí

Při aktivaci funkce ochrany proti zamrznutí se na displeji zobrazí symbol: „“.

V tomto režimu dojde k aktivaci topení pouze v případě, že teplota prostředí klesne pod 5 °C, aby bylo potrubí chráněno proti zamrznutí.

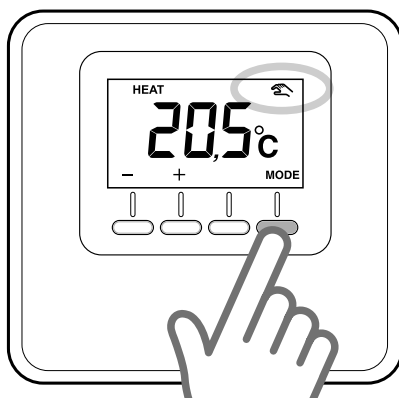

Obr. 4

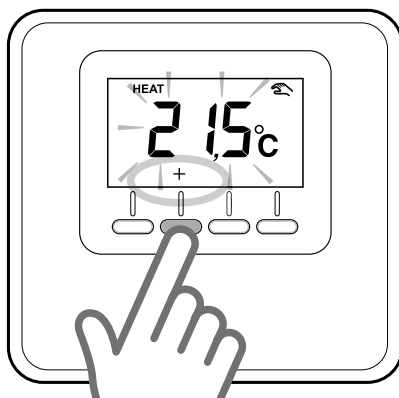

Obr. 5

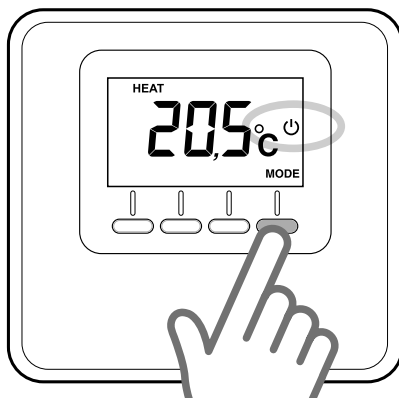

Obr. 6

naprogramovaná činnost

Naprogramovaná činnost sleduje hodinové programování topení nebo chlazení, které je nastavené na rozhraní nainstalovaného systému.

Stiskněte tlačítko režimu „MODE“, a to až do zobrazení symbolu „🕒“ na displeji (Obr. 7).

Časově vymezené nastavení teplota prostředí

Během aktivního režimu programování je možné dočasně změnit cílovou teplotu, nastavenou prostřednictvím rozhraní systému.

Stisknutím tlačítek nastavení „+“ nebo „-“ nastavte požadovanou hodnotu teploty prostředí (Obr. 8).

Potvrďte dočasnou hodnotu teploty prostředím stisknutím tlačítka „OK“.

Poté se na displeji zobrazí symbol „⌚“ a začne blikat hodnota doby, po kterou si přejete zachovat změnu (přednastavená hodnota je 3h) (Obr. 9).

Stisknutím tlačítek „+“ nebo „-“ nastavte dobu trvání změny, která se může pohybovat od minimálně 0 hodiny, po maximálně 24 hodin.

Potvrďte změnu cílové hodnoty teploty prostředí stisknutím tlačítka „OK“.

Na displeji se obnoví zobrazování naměřené teploty prostředí.

Po uplynutí doby trvání změny se zařízení vrátí na cílovou teplotu, která je předtím nastavena rozhraním systému.

Pro vymazání změny stiskněte tlačítko „MODE“ a zvolte manuální režim.

Pro návrat na naprogramovanou činnost stiskněte tlačítko režimu „MODE“, a to až do zobrazení symbolu „🕒“ na displeji.

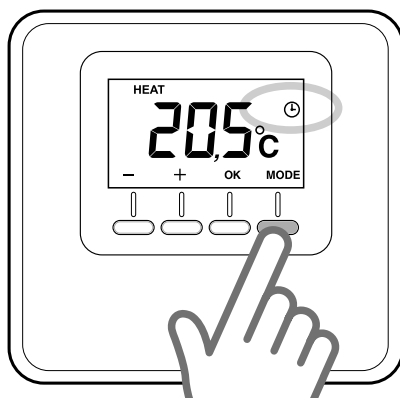

Obr. 7

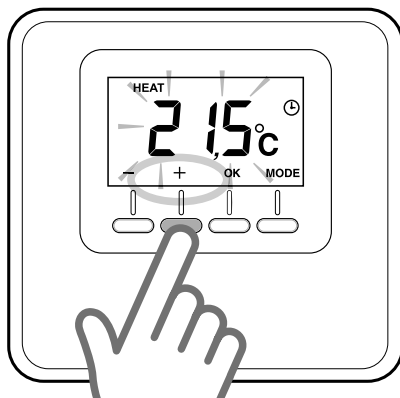

Obr. 8

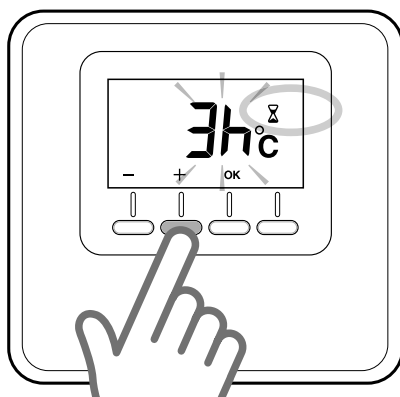

Obr. 9

instalace verze s kabelem (3319116)

Umístění

Zařízení měří teplotu prostředí, a proto je v okamžiku, kdy se rozhodujete o poloze jeho instalace, třeba vzít v úvahu některá opatření. Umístěte jej v dostatečné vzdálenosti od zdrojů tepla (radiátorů, slunečních paprsků, krbů atd.) a daleko od proudění vzduchu nebo otvorů směrem ven, které by mohly ovlivnit jeho měření. Nainstalujte jej do výšky přibližně 1,50 m od podlahy.

UPOZORNĚNÍ!

Instalace musí být provedena kvalifikovaným technickým personálem.

Před provedením jakéhokoli druhu připojení odpojte elektrické napájení na tepelném generátoru prostřednictvím externího dvoupólového jistice. Napájení tohoto zařízení musí být připojeno k jističi.

Instalace na stěnu

- Dle potřeby namontujte opěrnou desku na elektrickou skříňku, která je dodána v rámci sady (Obr. 10).
- Oddělte upevňovací spodní část Snímače prostředí mírným zatlačením na jazyk ve spodní části (Obr. 11).
- Upevněte spodní část na zvolené místo, na stěně a s použitím kotev a šroubů, které jsou součástí sady (Obr. 12).

Elektrické připojení k tepelnému generátoru.

ABYSTE ZABRÁNILI PROBLÉMŮM RUŠENÍ, POUŽIJTE STÍNĚNÝ KABEL NEBO TELEFONNÍ DVOULINKU.

- Vložte vodiče do příslušné šterbiny a připojte je ke svorkám B a T.
- Po připojení vodičů přemístěte Snímač prostředí. Nejdříve vložte horní část a poté otočte směrem dolů a jemně přitlačte snímač na stěnu.
- Připojte vodiče Snímače ke svorce SBĚRNICE na příslušné svorkovnici tepelného generátoru (Obr. 13).
- Zapněte napájení tepelného generátoru.

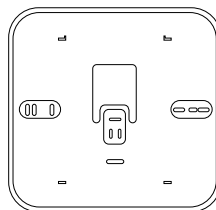

Obr. 10

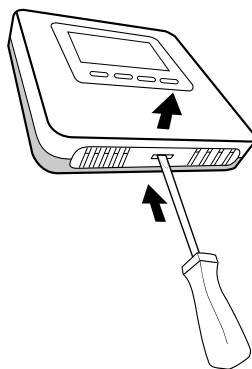

Obr. 11

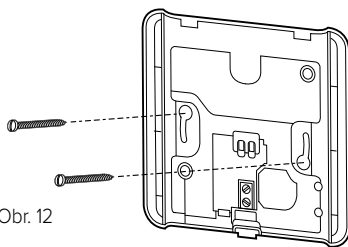

Obr. 12

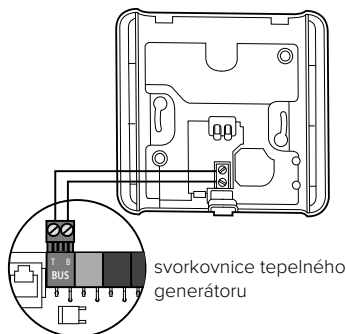

Obr. 13

instalace verze s kabelem (3319116)

Přiřazení zóny

- Zkontrolujte, zda je zapnuto napájení Snímače prostředí a zda bylo připojení provedeno správně.
- Stiskněte po dobu 5 sekund tlačítko „+“ na snímači prostředí (Obr. 14). Displej bude střídavě zobrazovat verzi softwaru a index změny.
- Stiskněte po dobu 5 sekund tlačítko „+“ na snímači prostředí. Na displeji je zobrazen parametr „nr02“ (Obr. 15).
- Stiskněte tlačítko „OK“ kvůli přístupu k menu pro přiřazení zóny. Na displeji se zobrazí první dostupná zóna.
- Stiskněte tlačítka „+“ nebo „-“ za účelem volby zóny, která má být přiřazena (Obr. 16).
- Potvrďte zvolenou hodnotu stisknutím tlačítka „OK“.
- Stisknutím tlačítka „MODE“ se vraťte se na hlavní stranu.

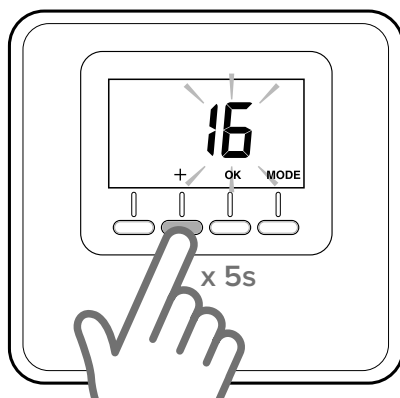

Obr. 14

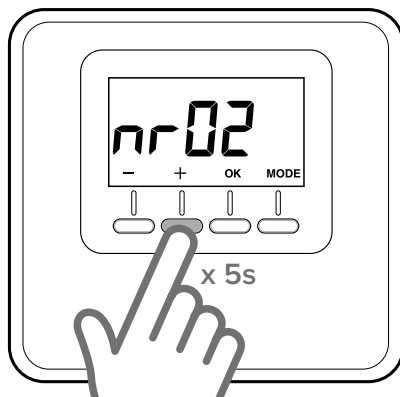

Obr. 15

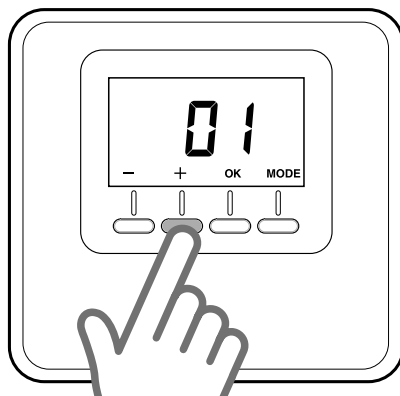

Obr. 16

instalace bezdrátové verze (3319118)

Bezdrátový Snímač prostředí musí mít pro svou činnost správné přiřazení k přijímači. Přiřazení znamená, že zařízení budou uvedeny do činnosti na stejném místě.

Přiřazení mezi Snímačem prostředí a Přijímačem a přiřazení zóny.

- Umístěte Snímač prostředí do blízkosti přijímače.
 - Zkontrolujte, zda je Rádiový přijímač napájen.
 - Zajistěte napájení Snímače prostředím prostřednictvím 2 baterií, které jsou dodány v rámci sady.
 - Stiskněte na 5 s tlačítko na přijímači; červená LED začne blikat.
 - Stiskněte tlačítko „+“ na snímači prostředí (Obr. 17) na dobu 5 sekund. Displej bude střídavě zobrazovat verzi softwaru a index změny
 - Znovu stiskněte tlačítko „+“ na 5 sekund, a to kvůli přístupu k technickým parametrům; na displeji se zobrazí parametr „rF01“ (Obr. 18)
 - Stiskněte tlačítko „OK“ pro přístup k parametru přiřazení. Na displeji se zobrazí počet přiřazených bezdrátových zařízení.
 - Stisknete tlačítko „OK“ na dobu 3 sekund kvůli zahájení postupu přiřazování.
 - Po ukončení postupu přiřazování displej zobrazí aktualizovaný počet přiřazených bezdrátových zařízení; Červená LED přijímače zhasne. (V případě chybějícího přiřazení zůstane červená LED na přijímači rozsvícena; zopakujte výše popsany postup připojení.)
- POZNÁMKA: V případě potřeby použití opakovače si přečtěte jeho příslušný návod.

Přiřazení zóny

- Nyní displej automaticky zobrazí parametr „rF02“.

- Stiskněte tlačítko „OK“ pro přístup k parametru **přiřazení zóny**.
- Na displeji je zobrazena první dostupná zóna.
- Stiskněte tlačítka „+“ nebo „-“ za účelem volby zóny, která má být přiřazena (Obr. 5).
- Potvrďte zvolenou hodnotu stisknutím tlačítka „OK“.
- Stisknutím tlačítka „MODE“ se vraťte se na hlavní stranu.

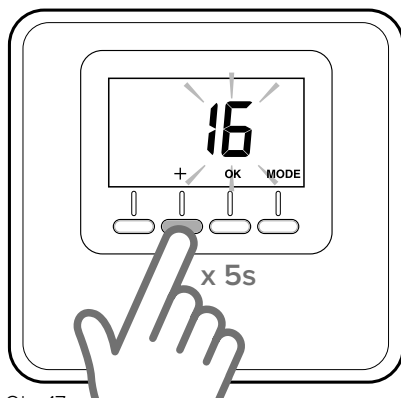

Obr. 17

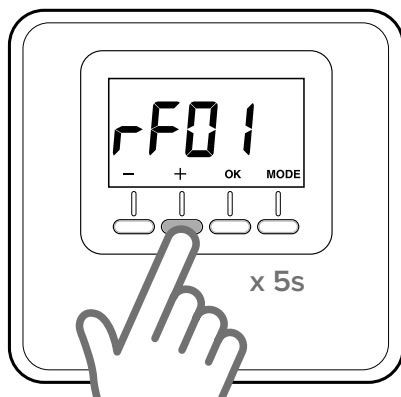

Obr. 18

instalace bezdrátové verze (3319118)

Vložení nebo výměna baterií

Typ	Počet
alkalické baterie AAA (1,5 V, LR03)	2
lithiové baterie 1,5 V, LR03 (AAA) 1 200 mAh	2

VAROVÁNÍ: Nebezpečí výbuchu, pokud je baterie nahrazena nesprávným typem. Použité baterie zlikvidujte v souladu se všemi místními a národními požadavky na bezpečnost a ochranu životního prostředí.

Odděte upevňovací spodní část mírným zatlačením na jazyk ve spodní části (Obr. 19). Vložte 2 baterie do příslušného prostoru, avšak za dodržení směru uvedeného na zařízení. Po ukončení uvedeného postupu přemístěte Snímač prostředí. Nejdříve vložte horní část a poté otočte směrem dolů a jemně přitlačte.

Bezdrátový snímač prostředí provádí nepřetržité monitorování úrovně nabití baterií; jejich životnost je přibližně 2 roky.

Když jsou téměř vybité, na displeji je zobrazen symbol „“ (Obr. 10).

Vyměňte baterie výše popsáním způsobem.

Instalace na stěnu

Postupujte dle pokynů uvedených v odstavci „Instalace na stěnu“, které se týkají verze s kabelem.

Montáž držáku na stůl

Bezdrátový Snímač prostředí je vybaven držákem na stůl.

Umístěte držák na stůl, na Snímač prostředí, vložním dvou okrajů horní části do jejich uložení a poté jemně zatlačte směrem dolů, dokud neuslyšíte kliknutí. Pro jeho sejmutí jej potáhněte směrem nahoru.

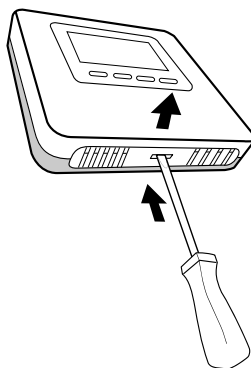

Obr. 19

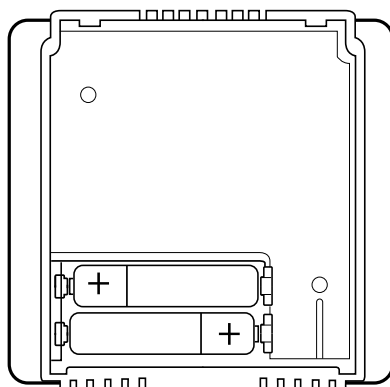

Obr. 20

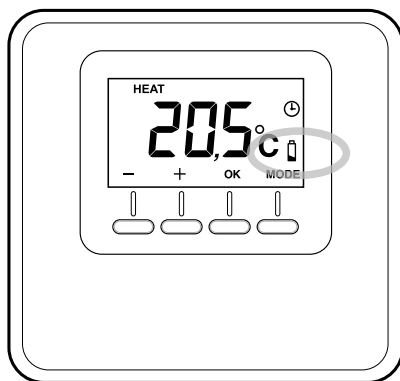

Obr. 21

technická nastavení

TABULKA PARAMETRŮ

VERZE S KABLEM A BEZDRÁTOVÁ VERZE		
<ul style="list-style-type: none">- Stiskněte tlačítko „+“ na dobu 5 sekund. Displej bude střídavě zobrazovat verzi softwaru a index změny.- Stiskněte tlačítko „OK“ pro přístup k menu parametrů nastavení.- Stisknutím tlačítek „+“ nebo „-“ můžete posouvat zobrazený seznam parametrů.- Zvolte parametr stisknutím tlačítka „OK“.		
Par.	Popis	Přednastavená hodnota
CF01	Korekce teploty prostředí (rozsah +/-5 °C)	0°C
CF11	0: VYP. displeje po 10 s 1: Displej je nepřetržitě aktivní	1
CF12	0: Vypnuté podsvícení 1: VYP. Podsvícení po 5 s nečinnosti	1

BEZDRÁTOVÁ VERZE		
<ul style="list-style-type: none">- Stiskněte tlačítko „+“ na dobu 5 sekund. Displej bude střídavě zobrazovat verzi softwaru a index změny.- Znovu stiskněte tlačítko „+“ na 5 sekund, a to kvůli přístupu k technickým parametrům; na displeji se zobrazí parametr „rF01“.- Stiskněte tlačítko „OK“ pro přístup k menu parametrů nastavení.- Stisknutím tlačítek „+“ nebo „-“ můžete posouvat zobrazený seznam parametrů.- Zvolte parametr stisknutím tlačítka „OK“.		
Par.	Popis	Přednastavená hodnota
rF01	Zaznamenávání zařízení (0-15)	
rF02	Přiřazení zón (1 - 6)	
rF03	Úroveň signálu (0 - 4)	
rF04	Přiřazení (0 - 1)	

TABULKA CHYB

Chyba	Příčina	Řešení
Err – Ebus	Chyba přiřazení zóny: zóna přiřazovaná zařízení již byla přiřazena.	Zkontrolujte předtím nainstalované snímače prostředí. Přiřazení jiné zóny.
Err – rout	Chyba rádiové komunikace: rádiový snímač prostředí se nachází mimo dosahu přijímače nebo opakovače	Zkontrolujte intenzitu rádiového signálu prostřednictvím parametru „rF03“.
		Použijte opakovač.
		Změňte polohu snímače prostředí.
Err	Snímač teploty prostředí je poškozený.	Zopakujte postup přiřazování. Vyměňte snímač prostředí.

biztonsági előírások

SZIMBÓLUMOK JELMAGYARÁZATA:

⚠ A figyelmeztetések figyelmen kívül hagyása személyi sérülést okozhat, amely akár halálos kimenetelű is lehet.

A figyelmeztetések figyelmen kívül hagyása tárgyak, növények vagy állatok akár súlyos sérülését okozhatják.

Ne végezzen olyan műveleteket, melyek a készüléknek a felszerelési helyéről való eltávolítását eredményezhetik!

⚠ A készülék károsodása.

A készüléken végzendő tisztítási műveleteket ne végezze stabil székre, létrára, vagy más kevésbé stabil szerkezetre állva!

⚠⚠ Ellenkező esetben leeshet a magasból, illetve kétoldalas létra esetén a létra összezecsukódhat, ami személyi sérüléseket eredményezhet.

A készülék tisztításához ne használjon erős rovarirtó-, mosó- és tisztítószerkeket!

⚠ A műanyag és zománczott alkatrészek károsodhatnak.

Ne használja a készüléket a normál háztartási használattól eltérő módon!

⚠ A túlterhelés hatására a készülék károsodhat.

⚠ A nem megfelelően kezelt alkatrészek károsodhatnak.

Ne engedje, hogy a készüléket hozzá nem értők, vagy gyerekek működtessék.

⚠ A nem megfelelő használat során a készülék károsodhat.

FIGYELEM!

Ezt a berendezést 8 évesnél fiatalabb gyerekek valamint csökkent fizikai, értelmi vagy mentális képességekkel rendelkező személyek vagy olyan személyek, akik nem rendelkeznek megfelelő ismeretekkel illetve gyakorlattal, csak felügyelet alatt használhatják, illetve ha megfelelő utasításokkal látták el

őket a berendezés biztonságos használatára vonatkozóan, és megértették a használatból eredő veszélyeket. Ne engedje, hogy a gyermekek játszanak a berendezéssel. A felhasználó által végzett tisztítást és karbantartást felügyelet nélküli gyerekek nem végezhetik el.

A TERMÉK MEGFELEL AZ elektromos és elektronikus berendezések hulladékairól szóló EU 2012/19/EU- D.Lgs.49/2014 IRÁNYELVNEK (RAEE)



A keresztben áthúzott hulladékgyűjtő edény a készülék adatait tartalmazó címkén azt jelzi, hogy a háztartási hulladéktól eltérően kell kezelni, ha elérte élettartama végét.

A felhasználónak a készüléket élettartama végén át kell adnia a megfelelő elektromos és elektronikus hulladékot gyűjtő önkormányzati hulladékudvarnak.

Vagy vissza lehet vinni a kereskedőnek az ártalmatlanításra szánt készüléket, amikor azzal egyenértékű új készüléket vásárolnak.

A legalább 400 m²-es területtel rendelkező elektronikus termékeket értékesítő kiskereskedőknél ingyenesen le lehet adni, vásárlási kötelezettség nélkül, a hulladéknak szánt 25 cm-nél kisebb méretű elektronikai terméket.

A leselejtezett készülék megfelelően elkülönített kezelése, illetve környezetbarát újrahasznosítása, hulladékkezelése hozzájárul a környezeti és egészségi ártalmak elkerüléséhez, és elősegíti a készülék alkatrészeinek újrahasznosítását.

műszaki jellemzők

Huzalozott típusú környezeti érzékelő műszaki adatai	
Áramellátás	BUS BridgeNet® 8 to 24V \equiv max / Limited Power Source complies
Teljesítményfelvétel	6 mA
Üzemi hőmérséklet	-0 ÷ 40°C
Tárolási hőmérséklet	-10 ÷ 70°C
Méret	93 x 88 x 24 mm
A buszkábel hossza és keresztmetszete	max. 50 m - min. 0.5 mm ²
MEGJEGYZÉS: AZ INTERFERENCIA MIATTI PROBLÉMÁK ELKERÜLÉSE ÉRDEKÉBEN HASZNÁLJON LEÁRNYÉKOLT KÁBELT VAGY KÉTERŰ TELEFONKÁBELT.	
Szigetelési osztály	III
Védelmi szint	IP30 (megfelelő beszerelés esetén)
Hőmérséklet-érzékelő	±1%

Vezeték nélküli környezeti érzékelő műszaki adatai (huzalok nélkül)	
Áramellátás	2 alkáli elem 1,5V, LR03 (AAA) Vagy 2 lítium elem 1,5V, LR03 (AAA) 1200 mAh
Elem élettartam	2 év
Üzemi hőmérséklet	-0 ÷ 40°C
použití frekvenčního pásma	868.7-869.2 MHz
maximální výkon v pásmu	< 10 mW
Használt frekvenciasávot	2
Maximális sávzélesség	100 m - 300m nyílt mezőben a csatlakoztatott eszközök számának megfelelően
Vevő kategória	-10 ÷ 70°C
Méret	93 x 88 x 24 mm
Szigetelési osztály	III
Védelmi szint	IP30 (megfelelő beszerelés esetén)
Hőmérséklet-érzékelő	±1%

műszaki jellemzők

Termék adatlap	
Szállító neve	ARISTON
Szállító azonosító «MODE»llye	Környezeti érzékelő
Hőmérséklet-ellenőrző osztály	V
Hozzájárulás az energiahatékonysághoz % helyiségek fűtésénél	+3%
Külső Ariston érzékelő csatlakoztatásával:	
Hőmérséklet-ellenőrző osztály	VI
Hozzájárulás az energiahatékonysághoz % helyiségek fűtésénél	+4%
Egy 3 zónás rendszerben 1 Sensys és 1 környezeti érzékelővel:	
Hőmérséklet-ellenőrző osztály	VIII
Hozzájárulás az energiahatékonysághoz % helyiségek fűtésénél	+5%

Környezeti érzékelő:

1. kijelző
2. gombok

Kijelző:

- Mért környezeti hőmérséklet
- Vezeték nélküli eszköz észlelve a Bus-on
- Fűtési vagy hűtési mód aktív
- Rendellenesség jelzése
- Hűtés vagy fagyálló üzemmód kérés az ellenőrzött zónában
- Hőigény
- Környezeti hőmérséklet alapértékének időzített módosítása a az időrendprogramozásban (ha aktív)
- Kézi üzemmód aktív
- Programozott mód aktív (fűtés/hűtés a rendszer interfészen beállított időrend programozás szerint)
- Ellenőrzött zóna kikapcsolása
- Lemerült elemek
- Üzemmód („MODE”) gomb
- Kiválasztást jóváhagyó gomb (OK)
- Hőmérséklet szabályzó gomb (+)
- Hőmérséklet szabályzó gomb (-) Fűtés (HEAT) vagy hűtés (COOL) mód kiválasztása.

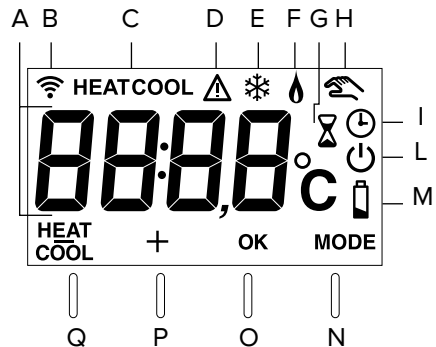
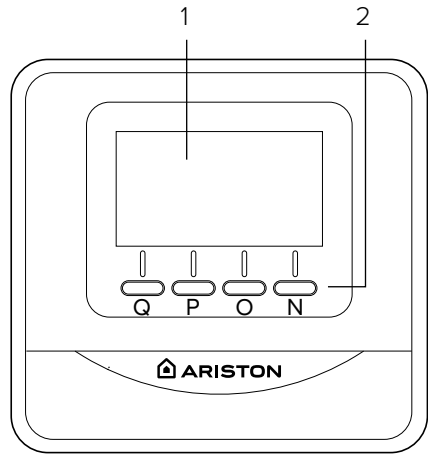

üzemmód

Lehetőség van a rendszer fűtés vagy hűtés üzemmódja közötti váltásra, ha a készülék olyan termékhez csatlakozik, mely mindkét üzemmódot támogatja (pl. hőszivattyú).

Nyomja meg a „MODE” gombot (1. ábra), míg a kijelzőn megjelenik az alábbi szimbólum: „”.

Nyomja meg újból a „MODE” gombot (2. ábra 5 másodpercig).

A kijelzőn megjelenik a „**HEAT** **COOL**” szimbólum a gomb mellett.

Most nyomja meg az üzemmód kiválasztó gombot (3. ábra)

a kijelzőn az alábbi szimbólum jelenik meg:

- „HEAT” fűtés
- „COOL” hűtés.

A választás jóváhagyásához nyomja meg az OK gombot.

MEGJEGYZÉS:

A fűtés vagy a hűtés mód a rendszeren belül van alkalmazva.

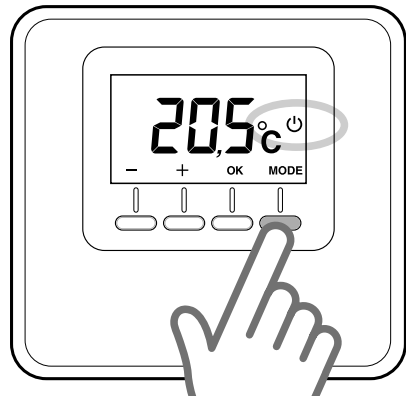

1. ábra

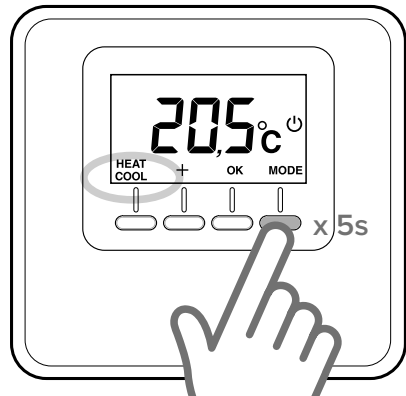

2. ábra

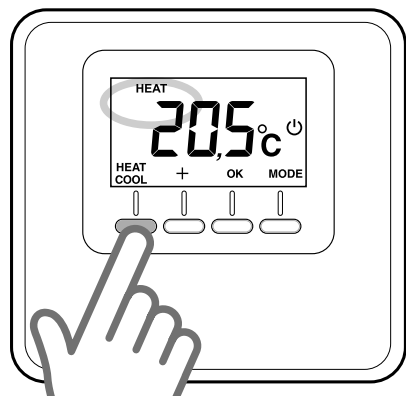

3. ábra

kézi funkció

A kézi üzemmód lehetővé teszi annak a zónának a fűtését és hűtését, melybe a környezeti érzékelő beszerelése történt, a nap minden órájában fenntartja a kézzel beállított hőmérsékletet, kikapcsolva az időrend programozást.

Nyomja meg a „MODE” gombot, míg a kijelzőn megjelenik a „” szimbólum (4. ábra).

A környezeti hőmérséklet módosítása

A kézi üzemmódban lehetőség van az alapbeállított hőmérséklet módosítására (20 °C alapértelmezett).

Nyomja meg a „+” vagy „-” szabályzó gombokat, és állítsa be a kívánt környezeti hőmérséklet értéket (5. ábra). Nyomja meg az „OK” gombot a jóváhagyáshoz. A kijelzőn a beállított érték pár pillanatig villog, majd a kijelző újból az észlelt környezeti hőmérsékletet jeleníti meg.

Esclusione

Fűtés/hűtés kizárása

Lehetőség van annak a zónának a fűtése/hűtése kizárására, ahová a környezeti érzékelő beszerelése történt.

Nyomja meg a „MODE” gombot, míg a kijelzőn megjelenik az alábbi szimbólum: „”.

Amikor a fűtés ki van kapcsolva, a fagyálló funkció be van kapcsolva.

Fagyálló funkció

Ha a fagyálló funkció be van kapcsolva, a kijelzőn az alábbi szimbólum jelenik meg: „”.

Ebben az üzemmódban a fűtés csak a környezeti hőmérséklet 5 °C alá süllyedése esetén, a csövek fagyás elleni védelme érdekében kapcsol be.

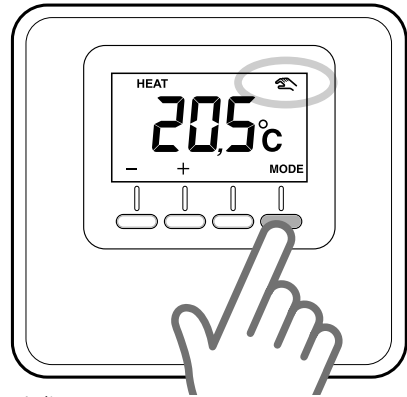

4. ábra

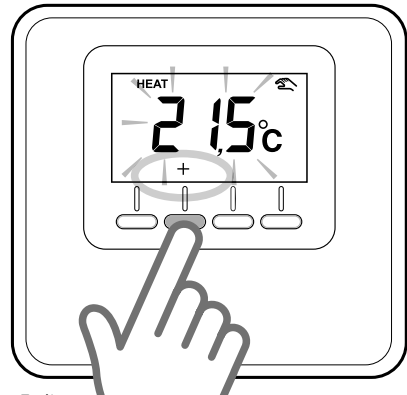

5. ábra

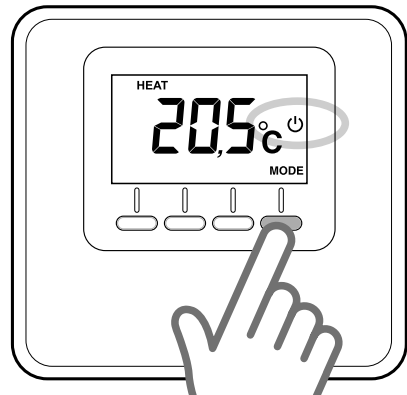

6. ábra

programozott működés

A programozott működés a telepített rendszer interfészén beállított fűtés vagy hűtés időrend programjának megfelelően történik.

Nyomja meg a „MODE” gombot, míg a kijelzőn megjelenik a „🕒” szimbólum (7. ábra).

Környezeti hőmérséklet időzített szabályozása

Az aktív programozott üzemmódban lehetőség van a rendszer interfészén keresztül beállított alapértelmezett hőmérséklet ideiglenes módosítására.

Nyomja meg a „+” vagy „-” szabályzó gombokat, és állítsa be a kívánt környezeti hőmérséklet értéket (8. ábra).

Nyomja meg az „OK” gombot az ideiglenes környezeti hőmérséklet érték jóváhagyásához.

A kijelzőn megjelenik a „⌚” szimbólum, és villogni kezd az idő értéke, ahol a módosítást meg szeretné tartani (3 óra alapértelmezett) (9. ábra).

Nyomja meg a „+” vagy a „-” gombokat a módosítás időtartamának beállításához minimum 0 óra és maximum 24 óra között.

Nyomja meg az „OK” gombot a környezeti alapérték módosításához.

A kijelzőn újból megjelenik az észlelt hőmérséklet.

A módosítás időtartama végén a készülék a rendszer interfészén keresztül korábban beállított alaphőmérsékletre áll.

A módosítás törléséhez nyomja meg a „MODE” gombot és válassza ki a kézi üzemmódot.

Nyomja meg a „MODE” gombot, míg a kijelzőn megjelenik a „🕒” szimbólum, ezzel visszatér a programozott üzemmódba.

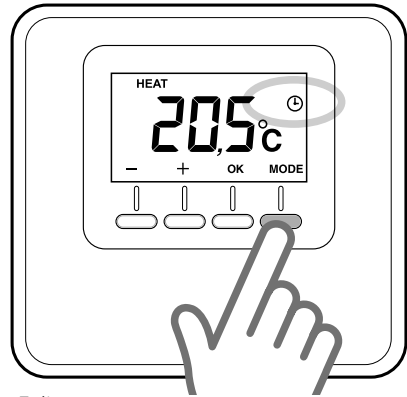

7. ábra

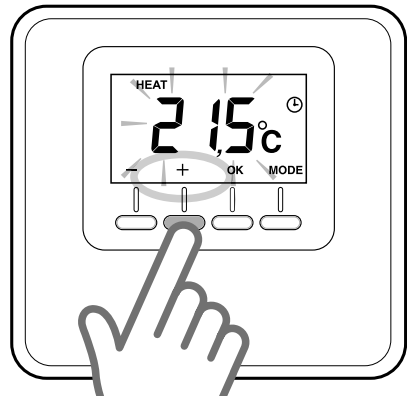

8. ábra

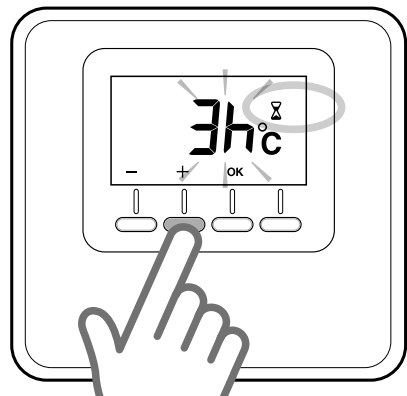

9. ábra

huzalozott típus telepítése (3319116)

Elhelyezés

A készülék megemeli a környezeti hőmérsékletet, ezért a felszerelés helyének kiválasztásakor néhány óvintézkedést be kell tartani. Hőforrásoktól (radiátorok, nap-sugárzás, radiátorok, kandallók stb.) és huzatos, illetve kültér felé nyitott helyektől távol helyezze el, mert ezek befolyásolhatják az észlelést. A padlótól nagyjából 1,50 m távolságban szerelje be.



FIGYELEM!

A felszerelést képzett műszaki szakembernek kell elvégeznie.

Bármilyen csatlakoztatás előtt áramtalanítsa a hőgenerátort a külső kétpólusú megszakítóval. A készülék áramellátását meg kell kötni egy megszakítóhoz.

Fali felszerelés

- Szükség esetén szerelje fel a tartólapot az elektromos dobozhoz, készletben mellékelve (10. ábra).
- Válassza le a környezeti érzékelő rögzítő lapját, nyomja meg enyhén az alsó nyelvet (11. ábra).
- Rögzítse az alapot a falhoz a kiválasztott ponton, használja a készletben lévő tip-liket és csavarokat (12. ábra).

Hőgenerátor elektromos csatlakoztatása. AZ INTERFERENCIA MIATTI PROBLÉMÁK ELKERÜLÉSE ÉRDEKÉBEN HASZNÁLJON LEÁRNYÉKOLT KÁBELT VAGY KÉTERŰ TELEFONKÁBELT.

- Illessze a kábeleket a megfelelő részbe, és csatlakoztassa a B és T sorkapcsokhoz.
- A kábelek csatlakoztatása után helyezze el a környezeti érzékelőt, előbb a felső részét illessze, majd lefelé fordítva nyomja enyhén a falhoz.
- Csatlakoztassa a környezeti érzékelő kábeleit a BUS sorkapocshoz a hőgenerátor megfelelő sorkapcsában (13. ábra).
- Helyezze feszültség alá a hőgenerátort

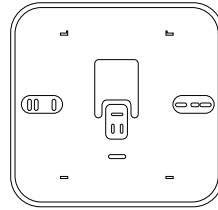

10. ábra

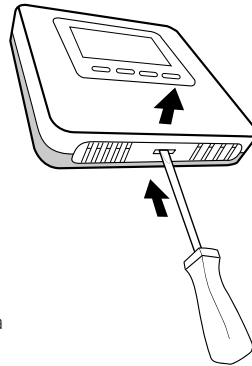

11. ábra

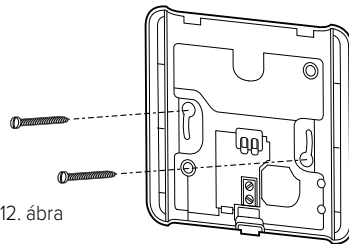

12. ábra

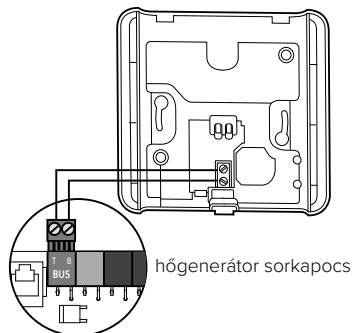

13. ábra

huzalozott típus telepítése (3319116)

Zóna hozzárendelése

- Ellenőrizze, hogy a környezeti érzékelő feszültség alatt van-e, és a csatlakoztatások megfelelően történtek-e.
- Nyomja meg a „+” gombot a környezeti érzékelőn (14. ábra) 5 másodpercig. A kijelző felváltva jeleníti meg a szoftver verziót és a módosítás értékét.
- Nyomja meg a „+” gombot a környezeti érzékelőn 5 másodpercig. A kijelző megjeleníti a „nr02” paramétert (15. ábra).
- Nyomja meg az „OK” gombot a zóna hozzárendelés menü megnyitásához, a kijelző az első rendelkezésre álló zónát jeleníti meg.
- Nyomja meg a „+” vagy a „-” gombokat a hozzárendelni kívánt zóna kiválasztásához (16. ábra).
- Nyomja meg az „OK” gombot a jóváhagyáshoz.
- Nyomja meg a „MODE” gombot a kezdőképernyőhöz való visszalépéshez.

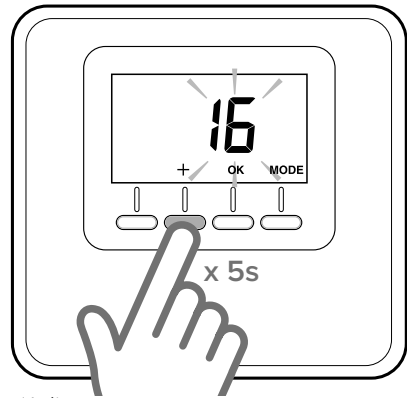

14. ábra

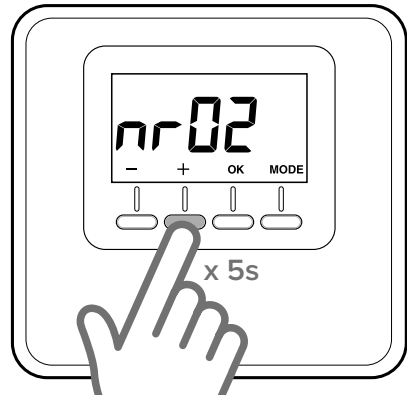

15. ábra

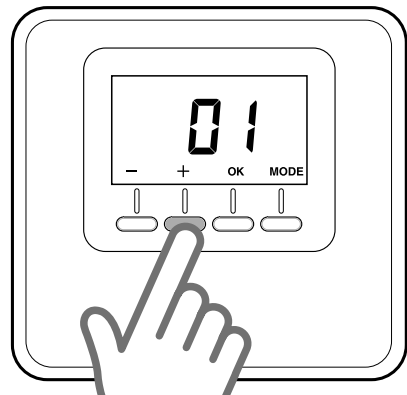

16. ábra

vezeték nélküli típus beszerelése (3319118)

A megfelelő működés érdekében a vezeték nélküli környezeti érzékelőt a vevőegységhez kell csatlakoztatni. A csatlakoztatás lehetővé teszi, hogy a készülékek ugyanabban a helyiségben működjenek.

Környezeti érzékelő és vevőegység csatlakoztatása és zóna hozzárendelése.

- A környezeti érzékelőt a vevőegység közelében helyezze el.
- Ellenőrizze a rádiós vevőegység tápellátását.
- Helyezze feszültség alá a környezeti érzékelőt a készletben található 2 elemmel.
- Nyomja meg 5 másodpercig a vevőegységen a gombot, a piros LED villogni kezd.
- Nyomja meg a „+” gombot a környezeti érzékelőn (17. ábra) 5 másodpercig. A kijelző felváltva jeleníti meg a szoftver verziót és a módosítás értékét.
- Nyomja meg újból a „+” gombot 5 másodpercig, a műszaki paraméterek eléréséhez, a kijelző a „rF01” paramétert jeleníti meg (18. ábra).
- Nyomja meg az „OK” gombot a hozzárendelés paraméterének megnyitásához. A kijelző a csatlakoztatott vezeték nélküli eszközök számát jeleníti meg
- Nyomja meg 3 másodpercig az „OK” gombot, a csatlakoztatás indításához
- A csatlakoztatás végén a kijelző megjeleníti a csatlakoztatott vezeték nélküli eszközök frissített számát.

A vevőegység piros LED-je kikapcsol. (Ha a csatlakozás nem jött létre, a piros LED a vevőegységen tovább világít, ismételve meg korábban leírt csatlakoztatási folyamatot).

MEGJEGYZÉS: Amennyiben erősítőegység használatára van szükség, tanulmányozza a megfelelő kézikönyvet az erősítőegység hozzárendeléséhez.

Zóna hozzárendelése

- A kijelzőn most automatikusan megjelenik az „rF02” paraméter.
- Nyomja meg az „OK” gombot a **zóna hozzárendelési paraméterének megnyitásához**
- A kijelzőn az első rendelkezésre álló zóna jelenik meg
- Nyomja meg a „+” vagy a „-” gombokat a hozzárendelni kívánt zóna kiválasztásához. (5. ábra)
- Nyomja meg az „OK” gombot a jóváhagyáshoz
- Nyomja meg a „MODE” gombot a kezdőképernyőhöz való visszalépéshez

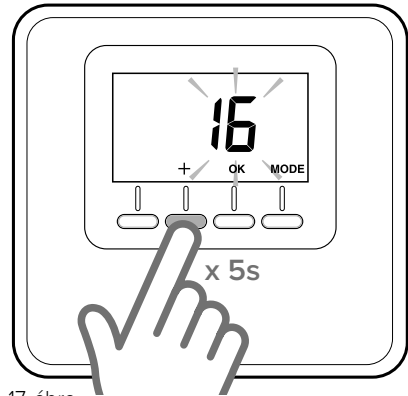

17. ábra

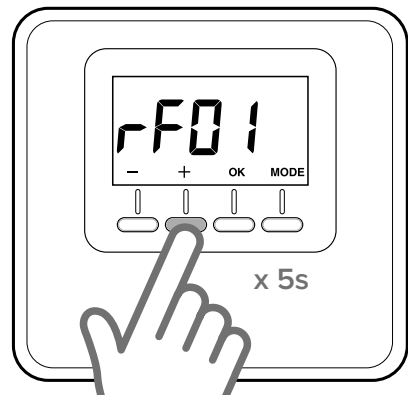

18. ábra

vezeték nélküli típus beszerelése (3319118)

Elemek behelyezése, illetve cseréje

Típus	Sz.
alkáli elem AAA (1,5V, LR03)	2
lítium elem 1,5V LR03 (AAA), 1200 mAh	2

FIGYELEM: Robbanásveszély, ha az akkumulátort helytelenül cseréli le.

A használt elemeket az összes helyi és országos biztonsági és környezetvédelmi követelménynek megfelelően ártalmatlanítsa.

Válassza le a rögzítő alapot, nyomja meg enyhén az alsó nyelvet (19. ábra).

Helyezze be a 2 elemet a megfelelő helyre, a készülék jelölésének megfelelően. A művelet végén helyezze el a környezeti érzékelőt, előbb a felső részét illessze, majd lefelé fordítva enyhén nyomja meg. A vezeték nélküli környezeti érzékelő folyamatosan felügyeli az akkumulátorok töltöttségi szintjét, melyeknek az élettartama körülbelül 2 év.

A töltöttségi szint csökkenésekor a kijelző a „” szimbólumot jeleníti meg (10. ábra).

Az elemeket a korábbi leírásnak megfelelően cserélje ki.

Fali felszerelés

A huzalozott típus „Fali telepítése” bekezdés előírásainak megfelelően járjon el.

Asztali állvány felszerelése

A vezeték nélküli környezeti érzékelő asztali állvánnyal rendelkezik.

Helyezze az asztali állványt a környezeti érzékelőre, ehhez illessze a felső rész két szárnyát a megfelelő helyre majd enyhén tolja lefelé kattanásig. Az eltávolításhoz húzza felfelé.

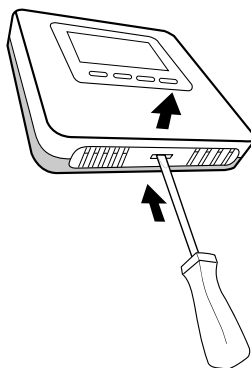

19. ábra

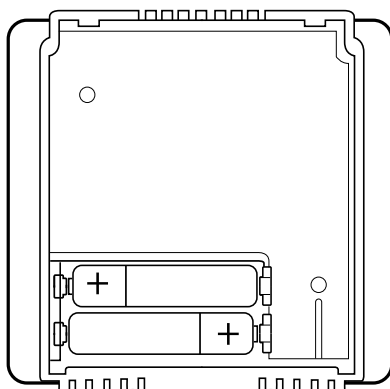

20. ábra

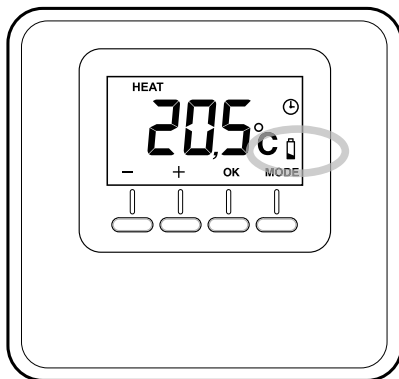

21. ábra

műszaki szabályozások

PARAMÉTEREK TÁBLÁZATA

HUZALOZOTT ÉS VEZETÉK NÉLKÜLI TÍPUS		
<ul style="list-style-type: none"> - Nyomja meg a „+” gombot 5 másodpercig . A kijelző felváltva jeleníti meg a szoftver verziót és a módosítás értékét. - Nyomja meg az „OK” gombot a paraméter beállítás menüjének megnyitásához. - Nyomja meg a „+” vagy a „-” gombokat a paraméter lista görgetéséhez. - A paraméter kiválasztásához nyomja meg az „OK” gombot. 		
Par.	Leírás	Alapértelmezett
CF01	Környezeti hőmérséklet korrekció (tartomány +/-5°C)	0°C
CF11	0: Kijelző kikapcsol 10 másodperc után 1: Kijelző mindig aktív	1
CF12	0: Háttérvilágítás kikapcsolva 1: Háttérvilágítás kikapcsolva 5 másodperc inaktivitás után	1

VEZETÉK NÉLKÜLI TÍPUS		
<ul style="list-style-type: none"> - Nyomja meg a „+” gombot 5 másodpercig . A kijelző felváltva jeleníti meg a szoftver verziót és a módosítás értékét. - Nyomja meg újból a „+” gombot 5 másodpercig, a műszaki paraméterek eléréséhez, a kijelző a "rF01" paramétert jeleníti meg. - Nyomja meg az „OK” gombot a paraméter beállítás menüjének megnyitásához. - Nyomja meg a „+” vagy a „-” gombokat a paraméter lista görgetéséhez. - A paraméter kiválasztásához nyomja meg az „OK” gombot. 		
Par.	Leírás	Alapértelmezett
rF01	Készülék érzékelése (0-15)	
rF02	Zóna hozzárendelése (1 - 6)	
rF03	jelzés szint (0 - 4)	
rF04	Hozzárendelés (0 - 1	

HIBATÁBLÁZAT

Hiba	Ok	Megoldás
Err – Ebus	Zóna hozzárendelési hiba: a készülékhez hozzárendelt zóna már hozzá van rendelve	Ellenőrizze a korábban beszerelt környezeti érzékelőket. Rendeljen hozzá egy másik zónát.
Err – rout	Rádiós kommunikációs hiba: a rádiós környezeti érzékelő a vevőegység és az erősítőegység hatótávolságán kívül van	Ellenőrizze az „rF03” paraméterrel a rádiós jel intenzitását. Használjon erősítőegységet. Módosítsa a környezeti érzékelő helyét. Ismételje meg a hozzárendelést.
- - - Err	A környezeti hőmérséklet érzékelő meghibásodott	Cserélje ki a környezeti érzékelőt.

правила безопасности

УСЛОВНЫЕ ОБОЗНАЧЕНИЯ:

- △ Несоблюдение этого предупреждения может стать причиной травм, в том числе в определенных ситуациях даже смертельных.
- △ Несоблюдение этого предупреждения может стать причиной повреждения имущества, в том числе в определенных ситуациях даже серьезного, а также нанесения ущерба животным или растениям.
- Не проводите никаких работ, требующих демонтажа прибора с места его установки.**
- △ Повреждение прибора.
Не используйте для проведения чистки прибора лестницы, стулья или неустойчивые опоры.
- △△ Травмы персонала или травматическая ампутация конечностей вследствие падения с высоты (раскладные лестницы).
Не используйте для чистки прибора инсектициды, растворители или агрессивные моющие средства.
- △ Повреждение пластмассовых или окрашенных деталей.
Запрещается использовать прибор в целях, отличных от обычного бытового применения.
- △ Повреждение прибора вследствие его функциональной перегрузки.
- △ Повреждение других предметов вследствие неправильного обращения с ними.
Не допускайте к эксплуатации прибора детей или лиц, не обладающих необходимым опытом.
- △ Повреждение прибора по причине использования не по назначению.

ВНИМАНИЕ!

Использование прибора детьми младше 8 лет, а также лицами с ограниченными физическими, сенсорными или умственными способностями либо неопытными или не имеющими необходимых знаний пользователями

разрешается только под контролем или после их надлежащего обучения правилам безопасной эксплуатации прибора и изучения опасностей, связанных с этим прибором. Не разрешается игра детей с прибором. Чистка и обслуживание должны выполняться пользователем; выполнение таких работ детьми без надлежащего контроля не разрешается.

ИЗДЕЛИЕ ОТВЕЧАЕТ ТРЕБОВАНИЯМ ДИРЕКТИВЫ ЕС 2012/19/EU и Законодательного декрета 49/2014, которые определяют порядок обращения с отходами электрического и электронного оборудования (RAEE).



Наше оборудование разработано и изготовлено из материалов и компонентов, подлежащих повторной переработке.

Котел и его аксессуары должны быть надлежащим образом утилизированы отдельно, по отдельным категориям, где это возможно.

Упаковка, используемая для перевозки оборудования должна быть утилизирована монтажником или продавцом.

ВНИМАНИЕ !!

Переработка и утилизация котла и аксессуаров должна быть выполнена в соответствии с требованиями норм и правил действующих в отношении данного оборудования.

Технические характеристики

Технические данные регулятора температуры в помещении в проводном исполнении	
Электропитание	Шина BUS BridgeNet® 8 to 24V max / Ограниченный источник питания соответствует
Потребляемая электрическая мощность	6 мА
Рабочая температура	0—40° С
Температура хранения	–10—70° С
Размеры	93 x 88 x 24 мм
Длина и сечение кабеля шины ПРИМЕЧАНИЕ. ВО ИЗБЕЖАНИЕ ПРОБЛЕМ, ВЫЗВАННЫХ ПОМЕХАМИ, ИСПОЛЬЗУЙТЕ ЭКРАНИРОВАННЫЙ КАБЕЛЬ ИЛИ ДВОЙНОЙ ТЕЛЕФОННЫЙ ПРОВОД.	Максимальная длина — 50 м, минимальное сечение — 0,5 мм ²
Класс электроизоляционных материалов	III
Класс защиты от попадания пыли и влаги	IP 30 (при правильном монтаже)
Датчик температуры	±1%

Технические данные регулятора температуры в помещении в беспроводном исполнении	
Электропитание	2 щелочные батарейки, 1,5 В, LR03 (AAA) или 2 литиевых аккумулятора, 1,5 В, LR03 (AAA), 1200 мА·ч
Срок пригодности батарейки/аккумулятора	2 года
Рабочая температура	0—40° С
Используемая частота	868.7-869.2 MHz
Максимальная мощность в полосе	< 10 mW
Категория приемника	2
Радиус зоны приема сигнала	100—300 м на открытой местности в зависимости от количества сопряженных устройств
Температура хранения	–10—70° С
Размеры	93 x 88 x 24 мм
Класс электроизоляционных материалов	III
Класс защиты от попадания пыли и влаги	IP 30 (при правильном монтаже)
Датчик температуры	±1%

Технические характеристики

Плата изделия	
Наименование поставщика	ARISTON
Модель, указанная поставщиком	Регулятор температуры в помещении
Класс температурного контроля	V
Вклад в энергоэффективность обогрева помещений, %	+3%
При подключении внешнего датчика Ariston:	
Класс температурного контроля	VI
Вклад в энергоэффективность обогрева помещений, %	+4%
В системе из 3 зон с 1 пультом управления Sensys и 1 регулятором температуры в помещении:	
Класс температурного контроля	VIII
Вклад в энергоэффективность обогрева помещений, %	+5%

Регулятор температуры в помещении:

1. Дисплей
2. Кнопки

Дисплей:

- Измеренное значение температуры в помещении
- Индикатор подключения к Wi-Fi
- Активный режим обогрева или охлаждения
- Сигнализация об аномальном функционировании
- Запрос на переход в режим охлаждения, или активна функция оттаивания в контролируемой зоне
- Запрос на отопление
- Запрограммированное по времени изменение уставки температуры в помещении при использовании программирования по расписанию (если такой режим активен)
- Активен режим ручного регулирования
- Активен режим программного регулирования (обогрев/охлаждение в соответствии с расписанием, запрограммированным с использованием интерфейса системы)
- Отключение контролируемой зоны
- Батарейки/аккумуляторы разряжены
- Кнопка «**MODE**» режим функционирования
- Кнопка «**OK**» подтверждение выбора
- Кнопка «+» регулирование температуры
- Кнопка «-» Выбор режима обогрева (HEAT) или охлаждения (COOL).

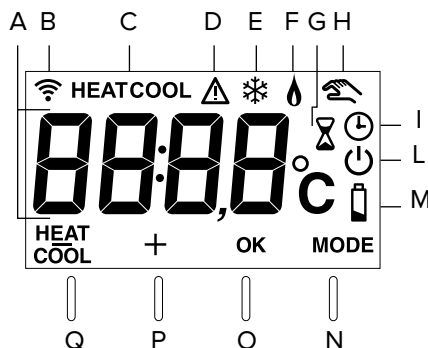
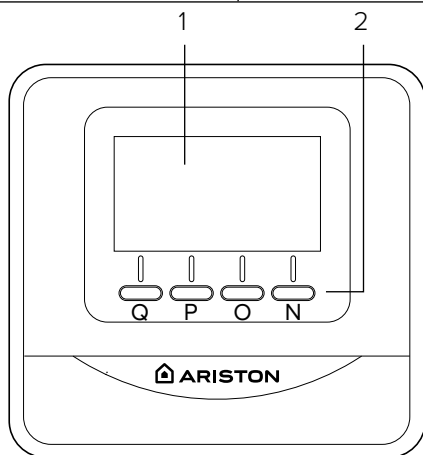

Режимы функционирования

Если устройство соединено с изделием, поддерживающим как режим обогрева, так и режим охлаждения (например, с тепловым насосом), тогда имеется возможность выбрать для системы один из указанных режимов функционирования.

Нажимайте кнопку MODE (Рис. 1), пока на дисплее не отобразится значок «».

Снова нажмите кнопку MODE (Рис. 2) и удерживайте ее в течение 5 секунд.

На дисплее над соответствующей кнопкой отобразится значок «**HEAT**».
Теперь нажмите нужную кнопку, чтобы выбрать требуемый режим (Рис. 3).

На дисплее отображается значок:

- **HEAT** — для выбора обогрева;
- **COOL** — для выбора охлаждения.

Нажмите кнопку ОК для подтверждения выбора.

ПРИМЕЧАНИЕ.

В качестве внутреннего режима работы системы выбирается обогрев или охлаждение.



Рис. 1



Рис. 2



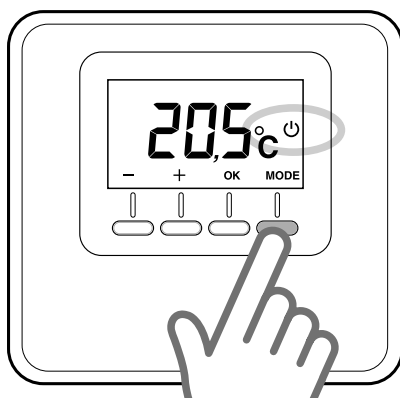

Рис. 3

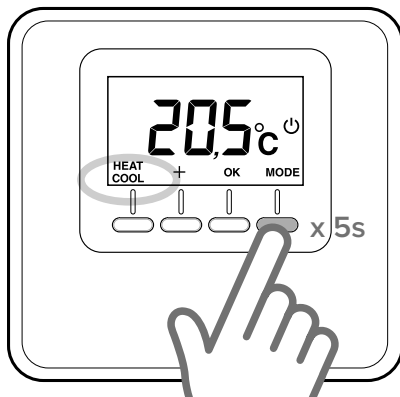
Ручной режим функционирования

Ручной режим функционирования позволяет осуществлять обогрев или охлаждение зоны, в которой установлен регулятор температуры в помещении; при этом для каждого часа суток поддерживается величина температуры, заданная в ручном режиме, а запрограммированное расписание выполняться не будет.

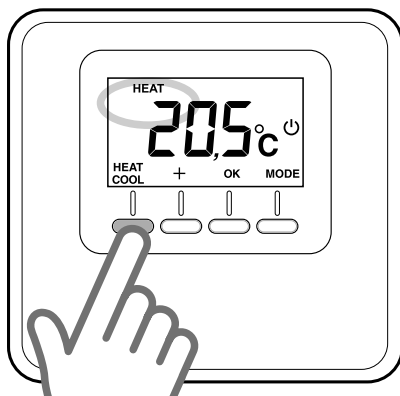
Нажимайте кнопку выбора режима MODE, пока на дисплее не отобразится значок «» (Рис. 4).

Изменение температуры в помещении

В ходе функционирования системы в ручном режиме можно изменить значение уставки по температуре (значение по умолчанию — 20° С).

Чтобы задать необходимое значение температуры в помещении, нажимайте кнопки регулировки «+» или «-» (Рис. 5). Для подтверждения нажмите кнопку ОК.

Заданное значение будет мигать на дисплее в течение нескольких секунд, а затем вновь отобразится измеренное значение температуры в помещении.

Отключение обогрева/охлаждения

Имеется возможность отключить обогрев/охлаждение зоны, в которой установлен регулятор температуры в помещении.

Нажимайте кнопку выбора режима MODE, пока на дисплее не отобразится значок «».

Если обогрев отключен, включается функция оттаивания.

Функция оттаивания

При включенной функции оттаивания на дисплее отображается значок «».

В этом режиме обогрев включается только в случае, если температура в помещении опустится ниже 5° С во избежание замерзания жидкости в трубопроводе.



Рис. 4



Рис. 5

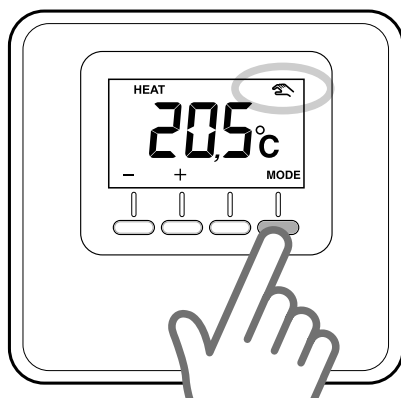

Рис. 6

Функционирование в запрограммированном режиме

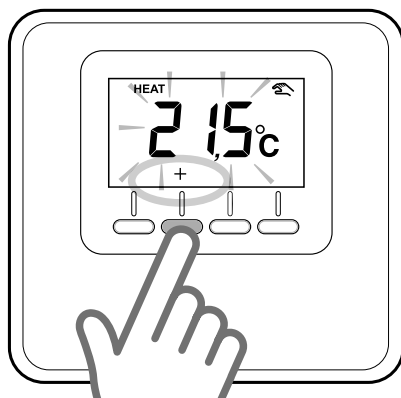
При работе в запрограммированном режиме выполняется программа в соответствии с расписанием, заданным с использованием интерфейса установленной системы.

Нажимайте кнопку выбора режима MODE, пока на дисплее не отобразится значок «» (Рис. 7).

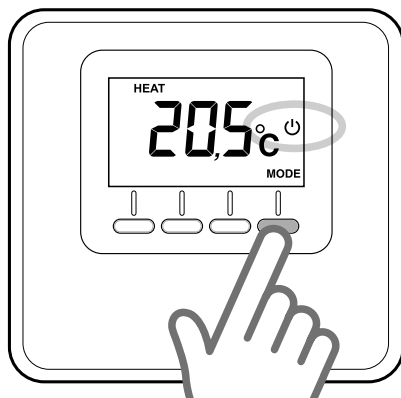
Запрограммированная по времени регулировка температуры в помещении

При функционировании системы в запрограммированном режиме имеется возможность временно изменить значение уставки по температуре, которая была задана с использованием интерфейса системы.

Чтобы задать необходимое значение температуры в помещении, нажимайте кнопки регулировки «+» или «-» (Рис. 8).

Чтобы подтвердить временное значение температуры в помещении, нажмите кнопку OK.

После этого на дисплее отобразится значок «», а значение времени, в течение которого требуется сохранять изменение (значение по умолчанию — 3 ч), начнет мигать (Рис. 9).

Для настройки продолжительности действия изменения в диапазоне от 0 (минимум) до 24 часов (максимум) нажимайте кнопки регулировки «+» или «-».

Для подтверждения изменения значения уставки по температуре в помещении нажмите кнопку OK.

Дисплей возвращается к отображению измененного значения температуры в помещении. По прошествии промежутка времени действия изменения устройство вернется к уставке по температуре, заданной с использованием интерфейса системы.

Чтобы отменить изменение, нажмите кнопку MODE и выберите ручной режим функционирования.

Для возврата в запрограммированный режим функционирования нажимайте кнопку MODE, пока на дисплее не отобразится значок «».



Рис. 7



Рис. 8

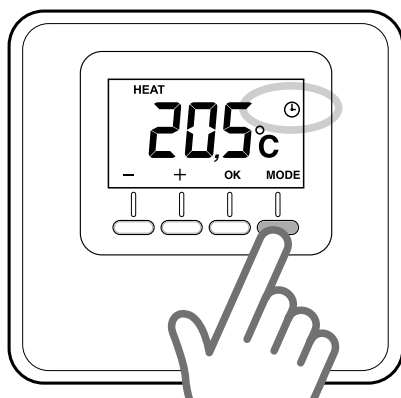

Рис. 9

Монтаж прибора в проводном исполнении (3319116)

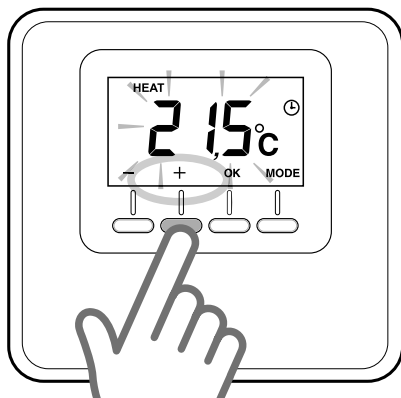
Выбор места установки

Прибор измеряет температуру в помещении, в связи с чем при выборе места его установки необходимо учитывать некоторые факторы, приведенные ниже. Устанавливайте его подальше от источников тепла (батареи, солнечных лучей, каминов и т. п.), мест прохождения воздушных потоков или от отверстий, выходящих наружу, поскольку эти факторы приводят к искажению результатов измерения температуры. Установите прибор на высоте примерно 1,50 м от пола.

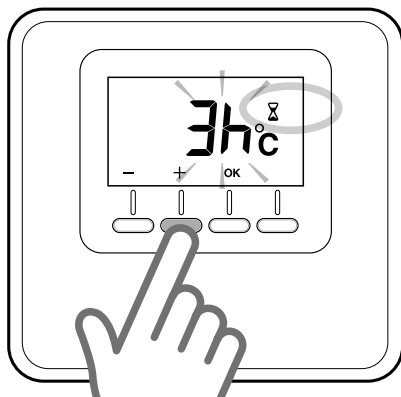

ВНИМАНИЕ!

Монтаж должен выполняться квалифицированным техническим персоналом. Прежде чем приступить к выполнению подключений любого типа, отключите подачу электропитания на теплогенератор, воспользовавшись внешним двухполюсным выключателем. Электропитание устройства должно быть подключено к автоматическому выключателю.

Настенный монтаж

- Смонтируйте при необходимости опорную пластину на электрическую соединительную коробку, которая поставляется в комплекте (Рис. 10).
- Слегка надавив на защелку, расположенную в нижней части, снимите монтажное основание регулятора температуры в помещении (Рис. 11).
- Смонтируйте основание на стене в выбранном месте, используя для этого дюбели и шурупы из комплекта поставки (Рис. 12).

Электрическое подключение к теплообразователю

ВО ИЗБЕЖАНИЕ ПРОБЛЕМ, ВЫЗВАННЫХ ПОМЕХАМИ, ИСПОЛЬЗУЙТЕ ЭКРАНИРОВАННЫЙ КАБЕЛЬ ИЛИ ДВОЙНОЙ ТЕЛЕФОННЫЙ ПРОВОД.

- Вставьте провода в специальную прорезь и соедините их к зажимам В и Т.
- После завершения подключения проводки установите на место регулятор температуры в помещении: сначала верхнюю часть, а затем после поворота вниз аккуратно прижмите ее к стене.
- Подсоедините проводку регулятора температуры в помещении к зажимам шины, расположенным на клеммной колодке теплогенератора (Рис. 13).
- Подайте электропитание на теплогенератора



Рис. 10



Рис. 11

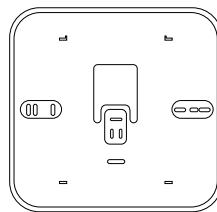

Рис. 12

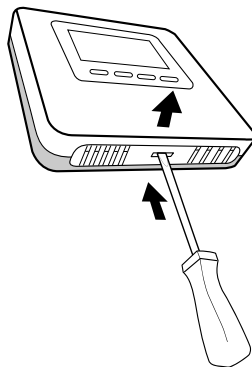

Рис. 13

Клеммная колодка теплообразователя

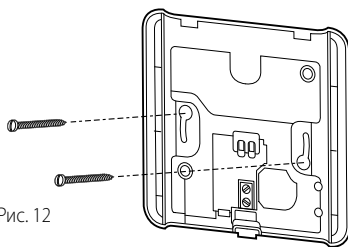
Монтаж прибора в проводном исполнении (3319116)

Назначение зоны

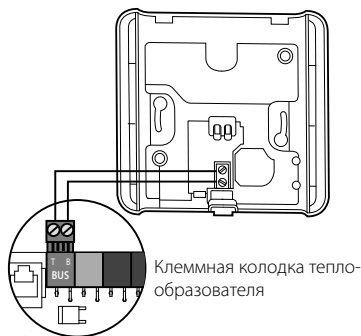
- Убедитесь в том, что на регулятор температуры в помещении подано электропитание, а также в правильности выполнения подключений.
- Нажмите и удерживайте в течение 5 секунд кнопку «+» на регуляторе температуры в помещении (Рис. 14).
На дисплее попеременно отображаются версия программного обеспечения и код модификации.
- Нажмите и удерживайте в течение 5 секунд кнопку «+» на регуляторе температуры в помещении.

На дисплее отобразится параметр **nr02** (Рис. 15).

- Для входа в меню назначения зоны нажмите кнопку ОК; на дисплее отобразится первая из имеющихся зон.
- Чтобы выбрать назначаемую зону, нажмите кнопки «+» или «-» (Рис. 16).
- Для подтверждения нажмите кнопку ОК.
- Для возврата к главному окну нажмите кнопку MODE.



Рис. 14



Рис. 15

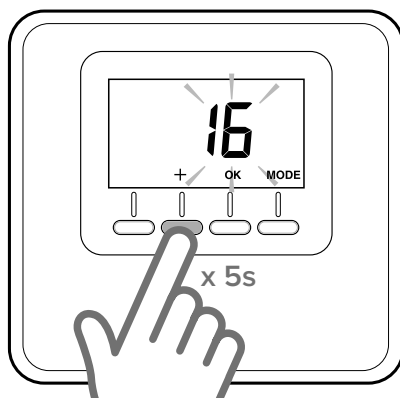

Рис. 16

Монтаж прибора в беспроводном исполнении (3319118)

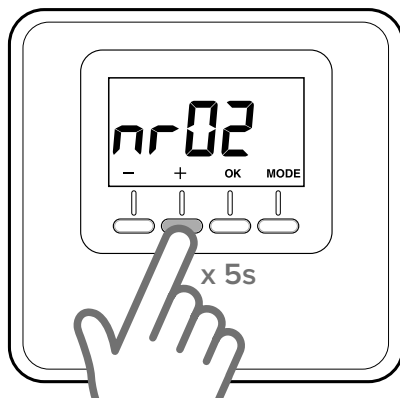
Для правильного использования регулятора температуры в помещении в беспроводном исполнении он должен быть связан с приемником. Связь устанавливается, если приборы задействованы в одном помещении.

Установление связи между регулятором температуры в помещении и приемником, назначение зоны.

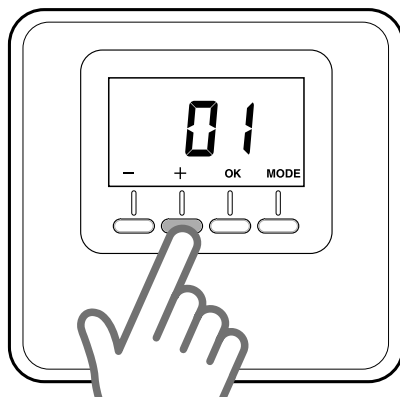
- Поднесите регулятор температуры в помещении к приемнику.
 - Убедитесь в том, что на радиоприемник подано электропитание.
 - Питание регулятора температуры осуществляется от 2 батареек, входящих в комплект поставки.
 - Нажмите кнопку на приемнике и удерживайте ее в нажатом состоянии в течение 5 с; красный светодиодный индикатор начинает мигать.
 - Нажмите и удерживайте в течение 5 секунд кнопку «+» на регуляторе температуры в помещении (Рис. 17). На дисплее попеременно отображаются версия программного обеспечения и код модификации.
 - Чтобы перейти к техническим параметрам, снова нажмите кнопку «+» и удерживайте ее в течение 5 с; на дисплее отобразится параметр rF01 (Рис. 18).
 - Для ввода параметра связи нажмите кнопку ОК. На дисплее отображается количество связанных беспроводных устройств.
 - Для запуска процедуры установления связи нажмите кнопку ОК и удерживайте ее в течение 3 секунд.
 - По завершении процедуры установления связи на дисплее отобразится количество беспроводных устройств, связь с которыми была возобновлена.
- Красный светодиодный индикатор на приемнике гаснет.

(Если связь не установлена, красный светодиодный индикатор на приемнике продолжает светиться; повторите описанную выше процедуру установления связи.)

ПРИМЕЧАНИЕ. В случае если потребуется применение ретранслятора (3319098), обратитесь к соответствующему руководству, где

приводится процедура установления связи с ретранслятором.

Назначение зоны

- Теперь на дисплее автоматически отобразится параметр **rF02**.
- Для перехода в режим ввода параметра **назначения зоны** нажмите кнопку «ОК».
- На дисплее отобразится первая из имеющихся зон.
- Чтобы выбрать назначаемую зону, нажмите кнопки «+» или «-». (Рис. 5)
- Для подтверждения нажмите кнопку ОК.
- Для возврата к главному окну нажмите кнопку MODE.



Рис. 17



Рис. 18

Монтаж прибора в беспроводном исполнении (3319118)

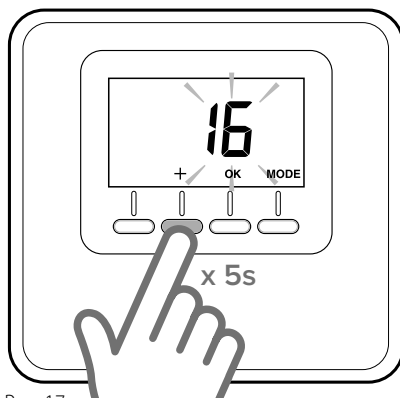
Установка или замена батареек

Конфигурация	Кот-во
Щелочные батарейки AAA (1,5 В, LR03)	2
Литиевые аккумуляторы, 1,5 В, LR03 (AAA), 1 200 мА·ч	2

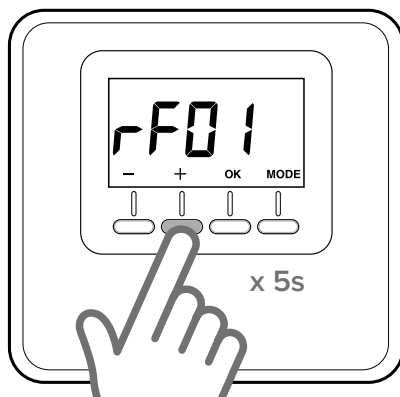
ВНИМАНИЕ:

:При использовании батареи неправильного типа возможен взрыв. Не выкидывайте батарейки вместе с бытовыми отходами. Батарейки должны быть правильно утилизированы или переработаны.

Слегка надавив на защелку, расположенную в нижней части, снимите монтажное основание (Рис. 19). Вставьте 2 щелочные батарейки в специальный отсек, соблюдая полярность согласно отметкам, указанным на устройстве. После завершения операции установите на место регулятор температуры в помещении: сначала верхнюю часть, а затем после поворота вниз аккуратно прижмите ее. Беспроводной регулятор температуры в помещении осуществляет непрерывный мониторинг уровня заряда батарей, срок пригодности которых составляет примерно 2 года. Когда заряд заканчивается, на дисплее отображается значок «» (Рис. 10). Выполните замену батареек в соответствии с описанием, приведенным выше.

Настенный монтаж

Следуйте инструкциям, приведенным в разделе «Настенный монтаж» для проводного исполнения регулятора.

Монтаж настольного держателя

Регулятор температуры в помещении в беспроводном исполнении поставляется в комплекте с настольным держателем. Установите настольный держатель на регулятор температуры в помещении, вставив две кромки верхней части в соответствующие гнезда, а затем аккуратно задвиньте по направлению вниз до щелчка. Для извлечения потяните вверх.



Рис. 19



Рис. 20

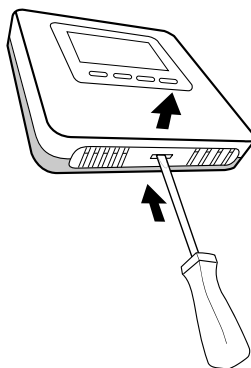

Рис. 21

Технические настройки

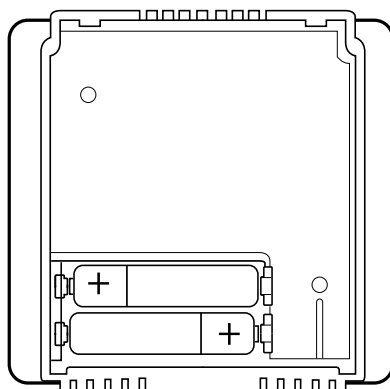
ТАБЛИЦА ПАРАМЕТРОВ

ПРОВОДНОЕ И БЕСПРОВОДНОЕ ИСПОЛНЕНИЯ		
<ul style="list-style-type: none"> - Нажмите кнопку «+» и удерживайте в течение 5 секунд. На дисплее попеременно отображаются версия программного обеспечения и код модификации. - Для входа в меню параметров настройки нажмите кнопку ОК. - Для прокрутки списка параметров нажимайте кнопки «+» или «-». - Для выбора параметра нажмите кнопку ОК. 		
Параметр	Описание	Значение по умолчанию
CF01	Коррекция температуры в помещении (диапазон +/-5° C)	0° C
CF11	0 — отключение дисплея по прошествии 10 с 1 — дисплей постоянно включен	1
CF12	0 — подсветка отключена 1 — подсветка отключается по прошествии 5 с в неактивном состоянии	1

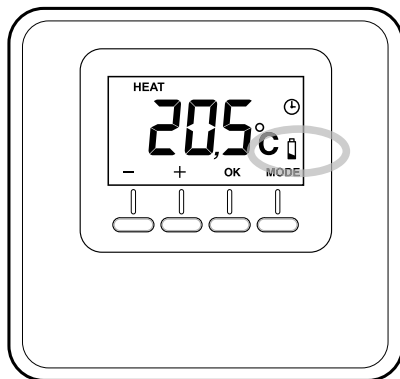
БЕСПРОВОДНОЕ ИСПОЛНЕНИЕ		
<ul style="list-style-type: none"> - Нажмите кнопку «+» и удерживайте в течение 5 секунд. На дисплее попеременно отображаются версия программного обеспечения и код модификации. - Чтобы перейти к техническим параметрам, снова нажмите кнопку «+» и удерживайте ее в течение 5 с; на дисплее отобразится параметр rF01. - Для входа в меню параметров настройки нажмите кнопку ОК. - Для прокрутки списка параметров нажимайте кнопки «+» или «-». - Для выбора параметра нажмите кнопку ОК. 		
Параметр	Описание	Значение по умолчанию
rF01	Обнаружение устройства (0—15)	
rF02	Назначение зоны (1—6)	
rF03	Уровень сигнала (0—4)	
rF04	Установление связи (0—1)	

ТАБЛИЦА СООБЩЕНИЙ ОБ ОШИБКАХ

Ошибка	Причина	Метод устранения
Err – Ebus	Ошибка назначения зоны: зона, связанная с устройством, уже была назначена	Проконтролируйте ранее установленные регуляторы температуры в помещении. Свяжите устройство с другой зоной.
Err – rout	Ошибка радиосвязи: регулятор температуры в помещении, работающий на радиочастоте, находится вне зоны досягаемости приемника или ретранслятора	Проверьте мощность радиосигнала по значению параметра rF03.
		Воспользуйтесь ретранслятором.
		Измените место установки регулятора температуры в помещении.
--- Err	Регулятор температуры в помещении поврежден	Замените регулятор температуры в помещении.

norme de securitate

LEGENDĂ SIMBOLURI:

⚠ Nerespectarea avertismentului constituie un pericol grav, în unele cazuri chiar mortal, pentru persoane.

⚠ Nerespectarea avertismentului poate cauza daune, în anumite cazuri chiar gravă, pentru obiecte, plante sau animale.

Nu efectuați operațiuni care implică scoaterea completă a aparatului din locul de instalare.

⚠ Deteriorarea aparatului.

Pentru a curăța aparatul, nu vă urcați pe scaune, taburete, scări sau alte suporturi instabile.

⚠⚠ Leziuni corporale datorită căderii de la înălțime sau tăierii (scări duble).

Nu utilizați insecticide, dizolvanți sau detergenți agresivi pentru a curăța aparatul.

⚠ Deteriorarea componentelor din plastic sau a celor vopsite.

Nu utilizați aparatul în alte scopuri decât cele obișnuite, legate de utilizarea aparatului la domiciliul dvs.

⚠ Deteriorarea aparatului prin suprasarcină de funcționare.

⚠ Deteriorarea obiectelor care nu au fost tratate adecvat în acest scop.

Nu permiteți copiilor sau persoanelor fără experiență să utilizeze aparatul.

⚠ Deteriorarea aparatului datorită utilizării necorespunzătoare.

ATENȚIE!

Aparatul poate fi utilizat de copiii în vârstă de peste 8 ani și de persoane cu capacități fizice, senzoriale sau mentale reduse sau fără experiența sau cunoștințele necesare, cu condiția să fie sub supraveghere sau după ce au primit instrucțiuni privind folosirea sigură a aparatului și înțelegerea perico-

lelor inerente acestuia. Copiii nu trebuie să se joace cu aparatul. Curățarea și întreținerea care se efectuează de către utilizator nu trebuie efectuată de copiii nesupraveheați.

PRODUS CONFORM DIRECTIVEI
EU 2012/19/EU-



Simbolul tomeronului barat care apare pe aparate sau pe ambalajul acestora indică necesitatea colectării acestora separat de deșeurile menajere, la sfârșitul perioadei utile de exploatare.

Utilizatorul va trebui, așadar, să îndeplinească echipamentul scos din uz centrelor de colectare separată a deșeurilor electronice și electrotehnice.

Alternativ față de gestionarea autonomă, puteți preda vânzătorului aparatul pe care doriți să îl eliminați, în momentul cumpărării unui nou aparat de tip echivalent.

La magazinele de produse electronice cu o suprafață de vânzare de cel puțin 400 m² de asemenea, se pot preda gratuit, fără obligația de a cumpăra, produsele electronice pe care doriți să le eliminați cu dimensiuni mai mici de 25 cm.

Colectarea separată a aparatelor - realizată în vederea reciclării, tratării sau eliminării lor - în mod compatibil cu mediul înconjurător contribuie la limitarea posibilelor efecte negative asupra mediului înconjurător și a sănătății omului, favorizând re folosirea și/sau reciclarea materialelor componente.

caracteristici tehnice

Date tehnice Senzor de mediu versiune cablată	
Alimentare electrică	BUS BridgeNet® 8 to 24V  max / Limited Power Source complies
Absorbție electrică	6 mA
Temperatura de funcționare	-0 ÷ 40°C
Temperatură de stocare	-10 ÷ 70°C
Măsurii	93 x 88 x 24 mm
Lungime și secțiune cablu bus NOTĂ: PENTRU A EVITA PROBLEME DE INTERFERENȚE, UTILIZAȚI UN CABLU ECRANAT SAU UN SPLITTER TELEFONIC.	max. 50 m - min. 0.5 mm ²
Clasa de izolație	III
Grad de protecție	IP30 (cu instalare corectă)
Senzor temperatură	±1%

Date tehnice Senzor de mediu versiune fără fir	
Alimentare electrică	2 baterii alcaline 1,5V, LR03 (AAA) Sau 2 baterii cu litiu 1,5V, LR03 (AAA) 1200 mAh
Durată baterie	2 ani
Temperatura de funcționare	-0 ÷ 40°C
Banda de frecvență utilizată	868.7-869.2 MHz
Puterea maximă în bandă	< 10 mW
Categorie de receptori	2
Câmp de recepție	100 m - 300m în câmp deschis în funcție de numărul dispozitivelor asociate
Temperatură de stocare	-10 ÷ 70°C
Măsurii	93 x 88 x 24 mm
Clasa de izolație	III
Grad de protecție	IP30 (cu instalare corectă)
Senzor temperatură	±1%

caracteristici tehnice

Fișă produs	
Denumire furnizor	ARISTON
«MODE» de identificare furnizor	Senzor de mediu
Clasă de control temperatură	V
Contribuție la eficiența energetică % pentru încălzirea mediilor ambiante	+3%
Adăugarea unei sonde externe Ariston:	
Clasă de control temperatură	VI
Contribuție la eficiența energetică % pentru încălzirea mediilor ambiante	+4%
Într-un sistem cu 3 zone cu 1 Sensys și 1 Senzor de mediu:	
Clasă de control temperatură	VIII
Contribuție la eficiența energetică % pentru încălzirea mediilor ambiante	+5%

Senzor de mediu:

1. display
2. taste

Display:

- Temperatura ambiantă măsurată
- Dispozitiv WiFi detectat pe Bus
- Modalitate de încălzire sau răcire activă
- Semnalare anomalie
- Cerere de răcire sau modalitate anti-îngheț activă în zona controlată
- Cerere de căldură
- Modificare temporizată set-point temperatură mediu în programare pe oră (dacă este activă)
- Mod manual activat
- Mod programat activat (încălzire/răcire în funcție de programul pe ore setat pe interfața sistemului)
- OFF (oprirea) zonei controlate
- Baterii descărcate
- Tasta (“MODE”) modalitate de funcționare
- Tastă de confirmare selectare (OK)
- Tastă de reglare temperatură (+)
- Tastă de reglare temperatură (-)
Selectare modalitate de încălzire (HEAT) sau răcire (COOL).

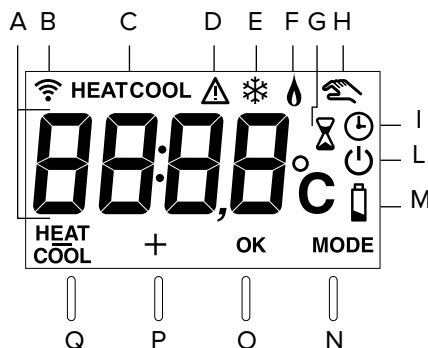
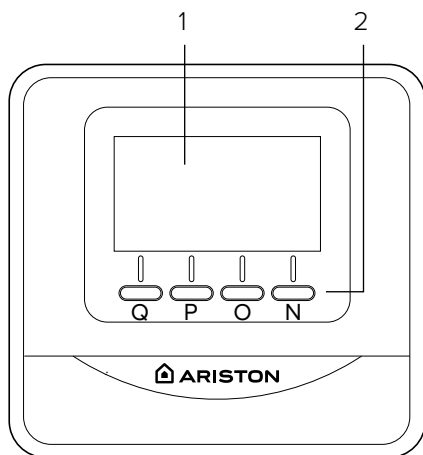

modalitate de funcționare

Poate fi selectată modalitatea de funcționare a sistemului între încălzire sau răcire, dacă dispozitivul este combinat cu un produs care suportă ambele modalități (de ex. pompă de căldură).

Apăsăți tasta "MODE" (Fig. 1) până la afișarea pe ecran a simbolului: "⏻".

Apăsăți din nou tasta "MODE" (Fig. 2) timp de 5 secunde.

Ecranul afișează simbolul "HEAT COOL" lângă tastă.

Acum apăsați tasta pentru selectarea modalității dorite (Fig. 3)

ecranul afișează simbolul:

- "HEAT" încălzire
- "COOL" răcire.

Apăsăți tasta OK pentru a confirma selecția.

NOTĂ:

Modalitatea de încălzire sau răcire este aplicată întregului sistem.

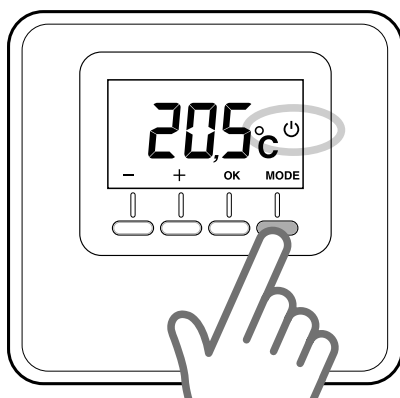

Fig. 1

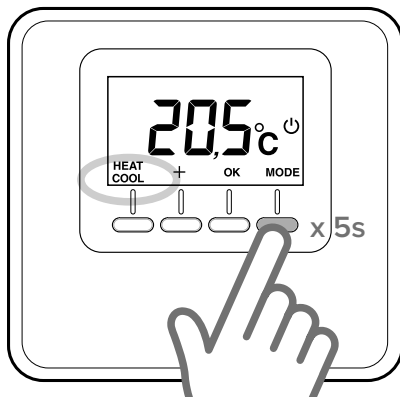

Fig. 2

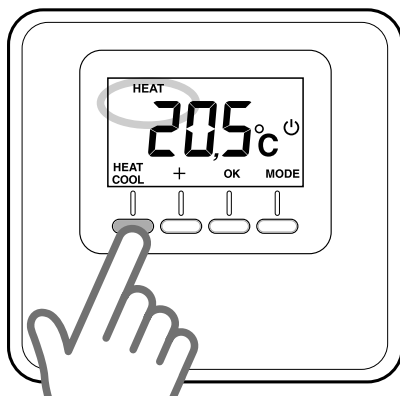



Fig. 3

funcționare manuală

Funcționarea manuală permite încălzirea sau răcirea zonei în care este instalat Senzorul de mediu, păstrând constantă la orice oră din zi temperatura pe care ați setat-o manual, dezactivând programarea pe ore.

Apăsați tasta modalității “MODE” până la vizualizarea pe ecran a simbolului “” (Fig. 4).

Modificarea temperaturii mediului

În timpul funcționării manuale, este posibilă modificarea temperaturii de set-point (implicit 20°C).

Apăsați tastele de reglare “+” sau “-”, pentru a seta valoarea de temperatură a mediului dorită (Fig. 5). Apăsați tasta “OK” pentru a confirma.

Pe ecran, valoarea setată clipește pentru câteva momente, apoi, ecranul revine la afișarea temperaturii mediului măsurată.

Excludere

încălzire/răcire

Se poate exclude încălzirea/răcirea din zona în care este amplasat senzorul de mediu.

Apăsați tasta “MODE” până la vizualizarea pe ecran a simbolului: “”.

Când încălzirea este oprită, funcția anti-îngheț este activată.

Funcție antigel

Când funcția anti-îngheț este activă, pe ecran apare simbolul: “”.

În acest mod de funcționare încălzirea se va activa numai atunci când temperatura ambientă scade sub 5°C ca protecția contra înghețării țevilor.

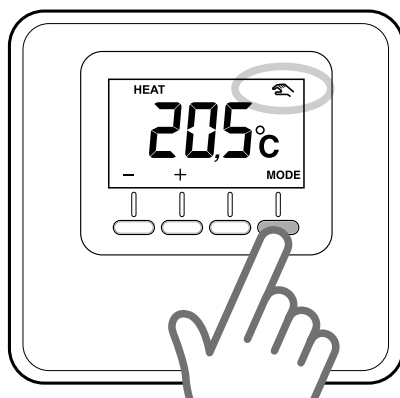

Fig. 4

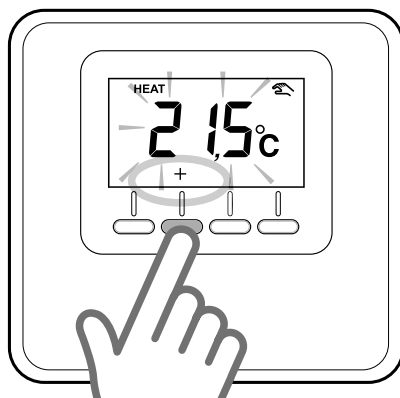

Fig. 5

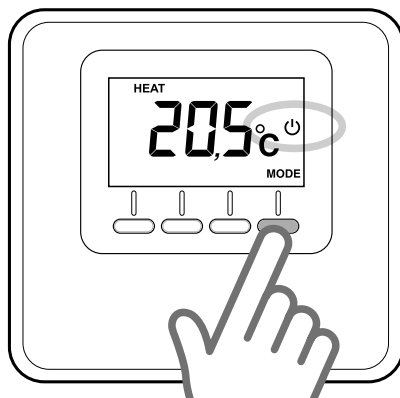

Fig. 6

funcționare programată

Funcționarea programată urmează programul pe ore de încălzire sau răcire setat pe interfața sistemului instalat.

Apăsați tasta “MODE” până la vizualizarea pe ecran a simbolului “⌚” (Fig. 7).

Reglare temporizată temperatura mediului

În timpul modalității programate active poate fi modificată temporar temperatura de set-point, setată prin intermediul interfeței sistemului.

Apăsați tastele de reglare “+” sau “-”, pentru a seta valoarea de temperatură a mediului dorită (Fig. 8).

Apăsați tasta “OK” pentru a confirma valoarea temporară de temperatură a mediului.

Apoi, pe ecran va fi afișat simbolul “⌚” și începe să clipească valoarea duratei pentru care se dorește păstrarea modificării (3h implicit) (Fig. 9).

Apăsați tastele “+” sau “-” pentru a seta durata modificării care variază de la un minim de 0 ore la un maxim de 24 ore.

Apăsați tasta “OK” pentru a confirma modificarea set-point-ului de mediu.

Pe ecran apare temperatura de mediu măsurată.

La finalul duratei modificării, dispozitivul va reveni la temperatura de set-point setată anterior prin intermediul interfeței sistemului.

Pentru a anula modificarea, apăsați tasta “MODE” și selectați modul manual.

Apăsați tasta “MODE” până la vizualizarea pe ecran a simbolului “⌚” pentru a reveni la funcționarea programată.

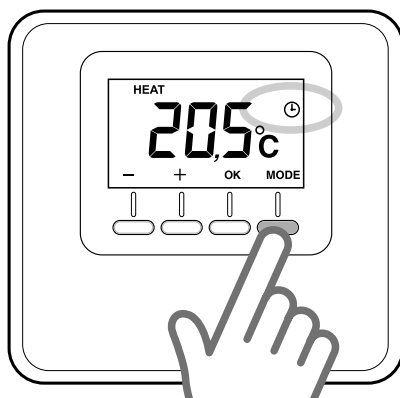

Fig. 7

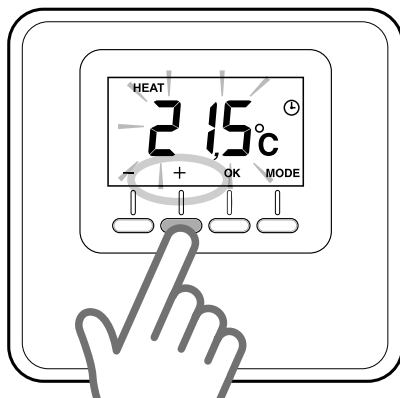

Fig. 8

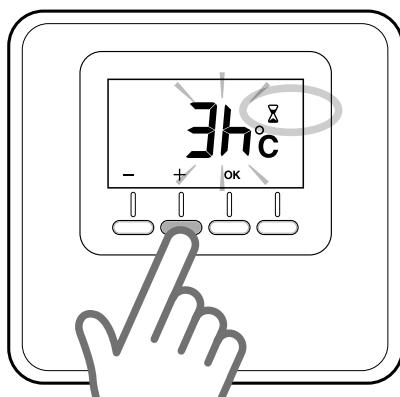

Fig. 9

instalare versiune cablată (3319116)

Amplasarea

Aparatul detectează temperatura ambiantă; ca urmare, în alegerea locului de amplasare este necesar să Țineți cont de anumite criterii. Amplasați dispozitivul departe de sursele de căldură (calorifere, raze solare, șeminee etc.) și de curenți de aer sau ferestre și uși, deoarece acestea ar putea influența valorile măsurate. Amplasați aparatul la o înălțime de aprox. 1,50 m față de sol.

⚠ ATENȚIE!

Instalarea trebuie să fie executată numai de personal tehnic calificat.

Înainte de a efectua orice tip de conexiune, întrerupeți alimentarea cu curent electric a generatorului de căldură de la întrerupătorul bipolar extern.

Alimentarea cu energie a dispozitivului trebuie să fie conectată la un întrerupător.

Instalare la perete

- Montați, dacă este necesar, placa de suport pe cutia electrică, din interiorul setului (Fig. 10).
- Separați baza de fixare a Senzorului de mediu exercitând o ușoară presiune pe limba din partea de jos (Fig. 11).
- Fixați baza pe perete, în punctul pe care l-ați ales, utilizând diblurile și șuruburile din setul furnizat (fig 12).

Conexiunea electrică la generatorul de căldură.

PENTRU A EVITA PROBLEME DE INTERFERENȚE, UTILIZAȚI UN CABLU ECRA NAT ȘI UN SPLITTER TELEFONIC.

- Introduceți cablurile în fanta specială și conectați-le la bornele B și T.
- Odată conectate cablurile, re poziționați Senzorul de mediu introducând mai întâi partea de sus, apoi rotind către partea de jos și apăsând delicat către perete.
- Conectați cablurile Senzorului de mediu la borna BUS de pe cutia cu borne specială a generatorului de căldură (Fig.13).
- Alimentați generatorul de căldură

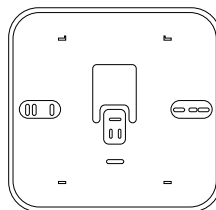

Fig. 10

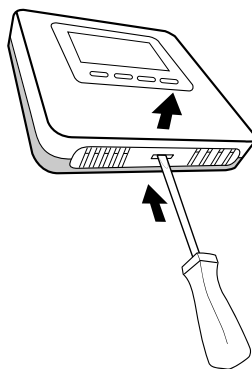

Fig. 11

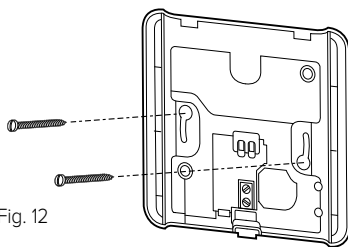

Fig. 12

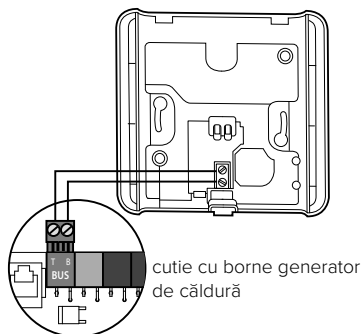

Fig. 13

instalare versiune cablată (3319116)

Atribuirea zonei

- Verificați dacă Senzorul de mediu este alimentat și dacă conexiunile au fost efectuate corect.
- Apăsăți timp de 5 secunde tasta “+” de pe senzorul de mediu (Fig. 14). Ecranul arată, alternativ, versiunea de software și sumarul modificării.
- Apăsăți timp de 5 secunde tasta “+” de pe senzorul de mediu. Ecranul arată parametrul “nr02” (Fig. 15).
- Apăsăți tasta “OK” pentru a intra în meniul de atribuire a zonei, ecranul arată prima zonă disponibilă.
- Apăsăți tastele “+” sau “-” pentru a alege zona de atribuit (Fig. 16).
- Apăsăți tasta “OK” pentru a confirma.
- Apăsăți tasta “MODE” pentru a reveni la ecranul principal.

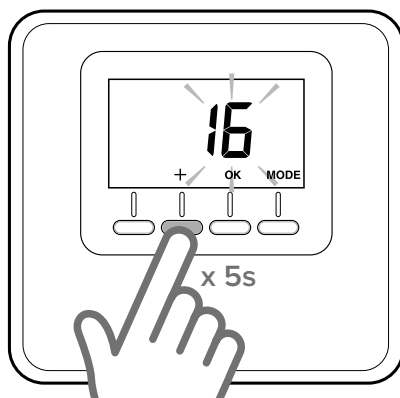

Fig. 14

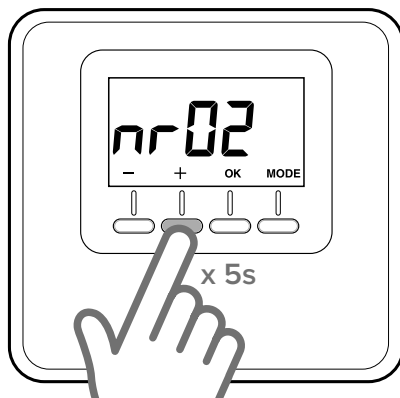

Fig. 15

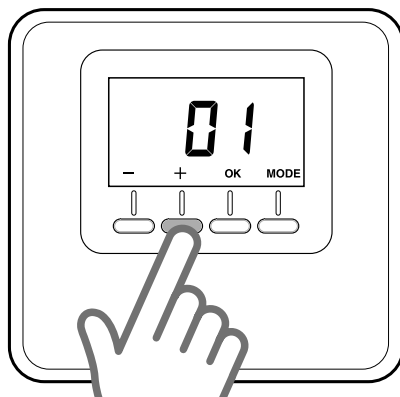

Fig. 16

instalare versiune fără fir (3319118)

Senzorul de mediu fără fir, pentru a putea funcționa corect, trebuie să fie asociat cu receptorul. Asocierea necesită ca aparatele să fie puse în funcțiune în același loc.

Asociere între Senzorul de mediu și Receptor și atribuirea zonei.

- Duceți Senzorul de mediu în apropierea receptorului
 - Asigurați-vă că Receptorul radio este alimentat
 - Alimentați Senzorul de mediu cu ajutorul celor 2 baterii din dotare.
 - Apăsăți timp de 5 secunde tasta de pe receptor, LED-ul roșu începe să clipească.
 - Apăsăți tasta “+” de pe senzorul de mediu (Fig. 17) timp de 5 secunde. Ecranul arată, alternativ, versiunea de software și sumarul modificării
 - Apăsăți din nou tasta “+” pentru 5 secunde pentru a accesa parametri tehnici, ecranul afișează parametrul “rF01” (Fig. 18)
 - Apăsăți tasta “OK” pentru a intra în parametrul de asociere. Ecranul afișează numărul dispozitivelor fără fir asociate
 - Apăsăți tasta “OK” pentru 3 secunde pentru a porni procedura de asociere
 - Odată ce procedura de asociere s-a încheiat, ecranul arată numărul actualizat de dispozitive fără fir asociate. LED-ul roșu de pe repetor se stinge. (În cazul lipsei asocierii, LED-ul roșu de pe receptor rămâne aprins, repetați procedura de conexiune descrisă mai sus).
- NOTĂ: În cazul în care este necesară utilizarea unui repetor, consultați manualul pentru procedura de asociere a repetorului.

Atribuirea zonei

- Acum ecranul arată automat parametrul “rF02”.
- Apăsăți tasta “OK” pentru a intra în parametrul de **atribuire a zonei**
- Ecranul arată prima zonă disponibilă
- Apăsăți tastele “+” sau “-” pentru a alege zona de atribuit. (Fig. 5)
- Apăsăți tasta “OK” pentru a confirma
- Apăsăți tasta “MODE” pentru a reveni la ecranul principal

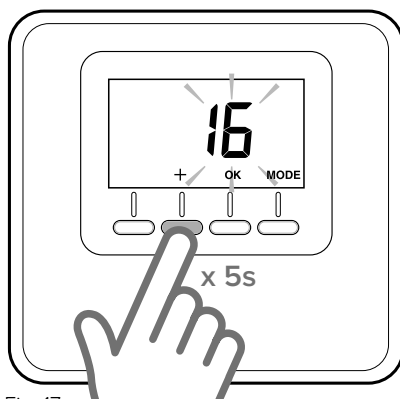

Fig. 17

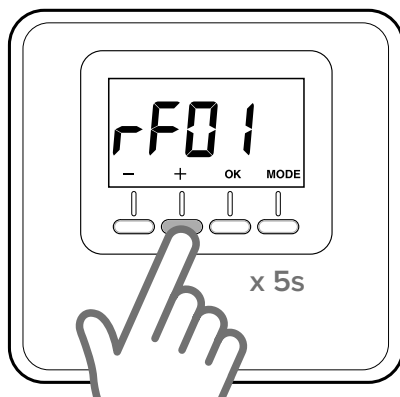



Fig. 18

instalare versiune fără fir (3319118)

Introducerea sau înlocuirea bateriilor

Tipologie	Nr.
baterii alcaline AAA (1,5V, LR03)	2
baterii cu Litiu 1,5V LR03 (AAA), 1200 mAh	2

ATENȚIE: Risc de explozie dacă bateria este înlocuită de un tip incorect. Evacuați bateriile uzate în conformitate cu toate cerințele locale și naționale de siguranță și de mediu.

Separăți baza de fixare exercitând o ușoară presiune pe limba din partea de jos (Fig. 19). Introduceți cele 2 baterii în compartimentul special conform sensului indicat pe aparat. Odată finalizată operațiunea, re poziționați Senzorul de mediu introducând mai întâi partea de sus, apoi rotind către partea de jos și apăsând delicat. Senzorul de mediu execută o monitorizare continuă a nivelului de încărcare a bateriei, a cărei durată este de circa 2 ani. Atunci când bateria este aproape descărcată, ecranul afișează simbolul “

Înlocuiți bateriile conform descrierii de mai sus.

Instalare la perete

Urmați instrucțiunile descrise în paragraful “Instalare pe perete” a versiunii cablate.

Montajul pe suportul de masă

Senzorul de mediu fără fir este furnizat cu un suport de masă.

Poziționați suportul de masă pe Senzorul de mediu introducând cele două cleme ale părții de sus în locașurile acestora, apoi împingeți delicat în jos până când auziți click. Pentru a-l scoate, trageți în sus.

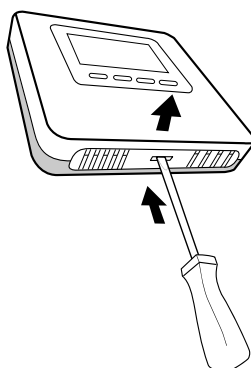

Fig. 19

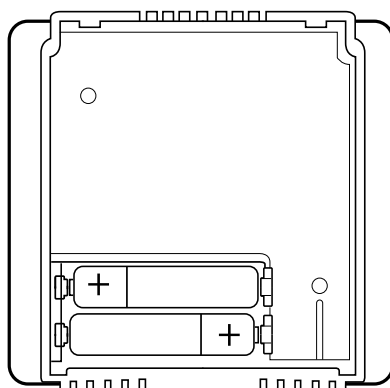

Fig. 20

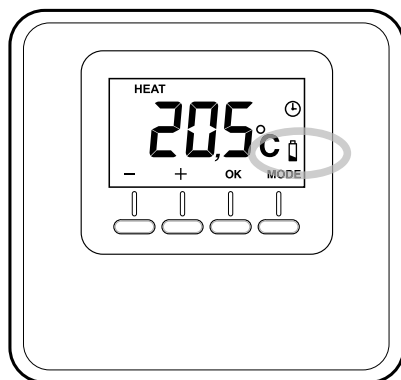

Fig. 21

reglări tehnice

TABEL PARAMETRI

VERSIUNE CABLATĂ ȘI FĂRĂ FIR		
<ul style="list-style-type: none"> - Apăsăți tasta “+” timp de 5 secunde. Ecranul arată, alternativ, versiunea de software și sumarul modificării. - Apăsăți tasta “OK” pentru a intra în meniul parametrilor de setare. - Apăsăți tastele “+” sau “-” pentru a derula în lista de parametri. - Apăsăți tasta “OK” pentru a selecta parametrul. 		
Par.	Descriere	Implicit
CF01	Corectare temperatură de mediu (interval +/-5°C)	0°C
CF11	0: Ecran OFF după 10s 1: Ecran mereu activ	1
CF12	0: Lumină de fundal dezactivată 1: Lumină de fundal OFF după 5s de inactivitate	1

VERSIUNE FĂRĂ FIR		
<ul style="list-style-type: none"> - Apăsăți tasta “+” timp de 5 secunde. Ecranul arată, alternativ, versiunea de software și sumarul modificării. - Apăsăți din nou tasta “+” pentru 5 secunde pentru a accesa parametri tehnici, ecranul afișează parametrul “rF01” - Apăsăți tasta “OK” pentru a intra în meniul parametrilor de setare. - Apăsăți tastele “+” sau “-” pentru a derula în lista de parametri. - Apăsăți tasta “OK” pentru a selecta parametrul. 		
Par.	Descriere	Implicit
rF01	Detectare dispozitiv (0-15)	
rF02	Atribuire zone (1 - 6)	
rF03	nivel de semnal (0 - 4)	
rF04	Asociere (0 - 1)	

TABEL ERORI

Eroare	Cauză	Soluție
Err – Ebus	Eroare atribuire zonă: zona asociată dispozitivului a fost deja atribuită	Verificați senzorii de mediu instalați anterior. Asociați o altă zonă
Err – rout	Eroare de comunicare radio: senzorul de mediu radio se află în afara puterii receptorului sau repetorului	Verificați intensitatea semnalului radio prin intermediul parametrului “rF03”
		Utilizați un repetor.
		Schimbați poziția senzorului de mediu.
---	Senzorul de temperatură a mediului este stricat	Repețiți procedura de asociere
Err		Înlocuiți senzorul de mediu

κανόνες ασφαλείας

ΥΠΟΜΝΗΜΑ ΣΥΜΒΟΛΩΝ:

⚠ Η μη τήρηση της προειδοποίησης συνεπάγεται κίνδυνο τραυματισμού, σε ορισμένες περιπτώσεις ακόμη και θανατηφόρου, για τα άτομα.

⚠ Η μη τήρηση της προειδοποίησης συνεπάγεται κίνδυνο βλαβών, σε ορισμένες περιπτώσεις ακόμη και σοβαρών, για αντικείμενα, φυτά ή ζώα.

Μην προβαίνετε σε ενέργειες που προϋποθέτουν τη μετακίνηση της συσκευής από την έδρα της.

⚠ Βλάβη της συσκευής.

Μην ανεβαίνετε σε καθίσματα, σκαμπό, σκάλες ή ασταθή στηρίγματα για να πραγματοποιήσετε τον καθαρισμό της συσκευής.

⚠⚠ Προσωπικοί τραυματισμοί λόγω πτώσης από ψηλά ή λόγω κοπής (διπλές σκάλες).

Μη χρησιμοποιείτε εντομοκτόνα, διαλύτες ή βίαια απορρυπαντικά για τον καθαρισμό της συσκευής.

⚠ Ζημιά στα πλαστικά ή βαμμένα μέρη.

Μη χρησιμοποιείτε τη συσκευή για σκοπούς διαφορετικούς από μια κανονική οικιακή χρήση.

Βλάβη της συσκευής προξενηθείσα από εξωτερική λειτουργία.

⚠ Βλάβη αντικειμένων που χρησιμοποιήθηκαν όχι δεόντως.

Μην επιτρέπετε τη χρήση της συσκευής σε παιδιά ή άτομα χωρίς εμπειρία.

⚠ Βλάβη της συσκευής προξενηθείσα από ανορθόδοξη λειτουργία.

ΠΡΟΣΟΧΗ!

Η συσκευή μπορεί να χρησιμοποιηθεί από παιδιά ηλικίας όχι μικρότερης των 8 ετών και από άτομα με μειωμένες φυσικές, αισθητηριακές ή νοητικές ικανότητες ή χωρίς εμπειρία ή την αναγκαία γνώση, αρκεί να τελούν υπό

επιτήρηση ή αφού αυτά λάβουν τις αναγκαίες οδηγίες για την ασφαλή χρήση της συσκευής και την κατανόηση των σχετικών κινδύνων. Τα παιδιά δεν πρέπει να παίζουν με τη συσκευή. Ο καθαρισμός και η συντήρηση που θα πρέπει να γίνονται από τον χρήστη δεν πρέπει να εκτελείται από παιδιά χωρίς επιτήρηση.

ΠΡΟΪΟΝ ΠΟΥ ΣΥΜΜΟΡΦΩΝΕΤΑΙ ΜΕ ΤΗΝ ΟΔΗΓΙΑ 2012/19/ΕΕ-Νομ. Διατ. 49/2014 ΤΗΣ ΕΕ σχετικά με την επεξεργασία των Αποβλήτων Ηλεκτρικού και Ηλεκτρονικού Εξοπλισμού (ΑΗΗΕ)



Το σύμβολο του διαγραμμένου κάδου απορριμμάτων επάνω στη συσκευή ή στη συσκευασία της υποδεικνύει ότι το προϊόν στο τέλος της ωφέλιμης ζωής του θα πρέπει να συλλέγεται χωριστά από τα υπόλοιπα απορρίμματα.

Ως εκ τούτου, ο χρήστης θα πρέπει να παραδώσει τη συσκευή που έχει φτάσει στο τέλος της ζωής της στα κατάλληλα δημοτικά κέντρα χωριστής συλλογής των ηλεκτρολογικών και ηλεκτρονικών αποβλήτων.

Ως εναλλακτική λύση για την αυτόνομη διαχείριση είναι δυνατόν να παραδώσετε τη συσκευή που θέλετε να πετάξετε στον έμπορο, κατά την αγορά μιας νέας εφάμιλλης συσκευής.

Στα καταστήματα πώλησης ηλεκτρονικών προϊόντων με έκταση τουλάχιστον 400 m² μπορείτε επίσης να παραδώσετε δωρεάν, χωρίς την υποχρέωση αγοράς, τα ηλεκτρονικά προϊόντα που θέλετε να πετάξετε με διαστάσεις μικρότερες από 25 cm.

Η κατάλληλη διαφοροποιημένη συλλογή για την μετέπειτα δρομολόγηση της συσκευής στην ανακύκλωση και στην περιβαλλοντικά συμβατή διάθεση συντελεί στην αποφυγή ενδεχόμενων αρνητικών επιπτώσεων στο περιβάλλον και στην υγεία και ευνοεί την επαναχρησιμοποίηση και/ή την ανακύκλωση των υλικών από τα οποία αποτελείται η συσκευή.

τεχνικά χαρακτηριστικά

Τεχνικά στοιχεία Αισθητήρα Περιβάλλοντος, καλωδιωμένη έκδοση	
Ηλεκτρική τροφοδοσία	BUS BridgeNet® 8 to 24V \equiv max / Limited Power Source complies
Ηλεκτρική απορρόφηση	6 mA
Θερμοκρασία λειτουργίας	-0 ÷ 40°C
Θερμοκρασία αποθήκευσης	-10 ÷ 70°C
Διαστάσεις	93 x 88 x 24 mm
Μήκος και διατομή καλωδίου bus	μέγ. 50 m - ελάχ. 0.5 mm ²
ΣΗΜΕΙΩΣΗ: ΓΙΑ ΤΗΝ ΑΠΟΦΥΓΗ ΠΡΟΒΛΗΜΑΤΩΝ ΛΟΓΩ ΠΑΡΕΜΒΟΛΩΝ, ΧΡΗΣΙΜΟΠΟΙΗΣΤΕ ΘΩΡΑΚΙΣΜΕΝΟ ΚΑΛΩΔΙΟ Η ΤΗΛΕΦΩΝΙ- ΚΟ ΔΙΑΚΛΑΔΩΤΗΡΑ.	
Κατηγορία μόνωσης	III
Βαθμός προστασίας	IP30 (με σωστή εγκατάσταση)
Αισθητήρας θερμοκρασίας	±1%

Τεχνικά στοιχεία Αισθητήρα Περιβάλλοντος έκδοσης Wireless (ασύματος)	
Ηλεκτρική τροφοδοσία	2 αλκαλικές μπαταρίες 1,5V, LR03 (AAA) Ή 2 μπαταρίες λιθίου 1,5V, LR03 (AAA) 1200 mAh
Διάρκεια μπαταρίας	2 χρόνια
Θερμοκρασία λειτουργίας	-0 ÷ 40°C
ζώνη συχνότητας που χρησιμοποιείται	868.7-869.2 MHz
μέγιστη ισχύς στη ζώνη	< 10 mW
κατηγορία δέκτη	2
Πεδίο λήψης	100 m - 300 m σε ανοικτό πεδίο ανάλογα με τον αριθμό των συνδεδεμένων συσκευών
Θερμοκρασία αποθήκευσης	-10 ÷ 70°C
Διαστάσεις	93 x 88 x 24 mm
Κατηγορία μόνωσης	III
Βαθμός προστασίας	IP30 (με σωστή εγκατάσταση)
Αισθητήρας θερμοκρασίας	±1%

τεχνικά χαρακτηριστικά

Κάρτα προϊόντος	
Όνομα προμηθευτή	ARISTON
Αναγνωριστικό μοντέλου του προμηθευτή	Αισθητήρας Περιβάλλοντος
Κατηγορία του ελέγχου θερμοκρασίας	V
Συμβολή στην ενεργειακή απόδοση % για τη θέρμανση χώρων	+3%
Με την προσθήκη ενός Εξωτερικού Αισθητήρα Ariston:	
Κατηγορία του ελέγχου θερμοκρασίας	VI
Συμβολή στην ενεργειακή απόδοση % για τη θέρμανση χώρων	+4%
Σε σύστημα 3 ζωνών με 1 Sensys και 1 Αισθητήρα Περιβάλλοντος:	
Κατηγορία του ελέγχου θερμοκρασίας	VIII
Συμβολή στην ενεργειακή απόδοση % για τη θέρμανση χώρων	+5%

Αισθητήρας περιβάλλοντος:

1. οθόνη
2. πλήκτρα

Οθόνη:

- Καταγραφείσα θερμοκρασία περιβάλλοντος
- Καταγραφείσα συσκευή WiFi επάνω στο Bus
- Λειτουργία θέρμανσης ή ψύξης ενεργή
- Επισήμανση βλάβης
- Αίτημα ψύξης ή αντιπυλωτική λειτουργία ενεργή επάνω στην ελεγχόμενη ζώνη
- Αίτημα θερμότητας
- Χρονισμένη τροποποίηση set-point θερμοκρασίας περιβάλλοντος στον ωριαίο προγραμματισμό (αν είναι ενεργή)
- Χειροκίνητη λειτουργία ενεργή
- Προγραμματισμένη λειτουργία ενεργή (θέρμανση/ψύξη σύμφωνα με το ωριαίο πρόγραμμα που έχει ρυθμιστεί επάνω στη διασύνδεση του συστήματος)
- OFF της ελεγχόμενης ζώνης
- Μπαταρίες εξαντλημένες
- Πλήκτρο («**MODE**») τρόπου λειτουργίας
- Πλήκτρο επιβεβαίωσης επιλογής (**OK**)
- Πλήκτρο ρύθμισης θερμοκρασίας (+)
- Πλήκτρο ρύθμισης θερμοκρασίας (-)
Επιλογή λειτουργίας θέρμανσης (HEAT) ή ψύξης (COOL).

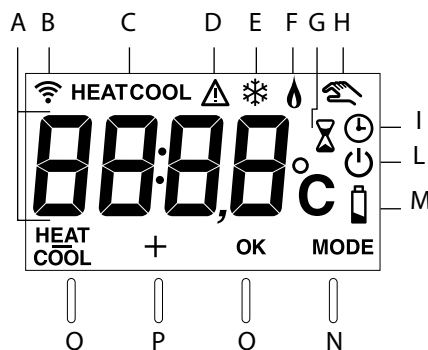
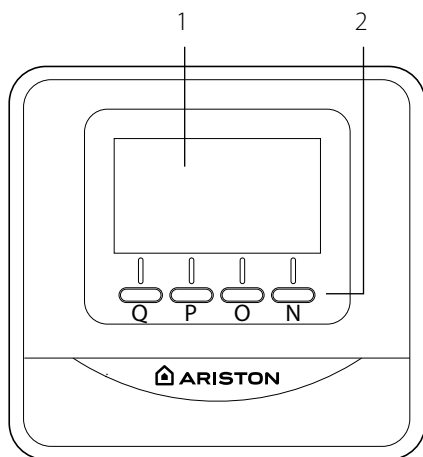

τρόπος λειτουργίας

Είναι δυνατόν να επιλέξετε τον τρόπο λειτουργίας του συστήματος μεταξύ της θέρμανσης ή της ψύξης αν η συσκευή συνδυάζεται με ένα προϊόν που υποστηρίζει και τους δύο τρόπους (π.χ. αντλία θερμότητας).

Πιέστε το πλήκτρο «MODE» (Εικ. 1) μέχρι να εμφανιστεί επάνω στην οθόνη το σύμβολο: «».

Πιέστε ξανά το πλήκτρο «MODE» (Εικ. 2) για 5 δευτερόλεπτα.

Στην οθόνη εμφανίζεται το σύμβολο «**HEAT**
COOL» απέναντι από το πλήκτρο.

Τώρα πιέστε το πλήκτρο για να επιλέξετε τον επιθυμητό τρόπο (Εικ. 3) στην οθόνη εμφανίζεται το σύμβολο:

- «**HEAT**» θέρμανση
- «**COOL**» ψύξη.

Πιέστε το πλήκτρο OK για επιβεβαίωση της επιλογής.

ΣΗΜΕΙΩΣΗ:

Η λειτουργία της θέρμανσης ή της ψύξης εφαρμόζεται σε ολόκληρο το σύστημα.

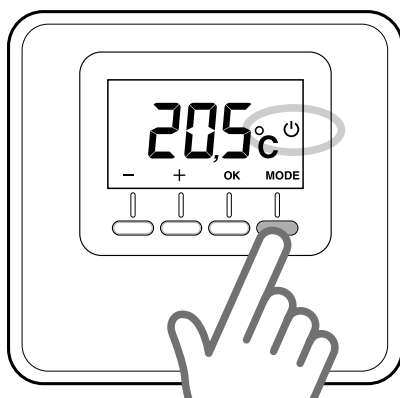

Εικ. 1

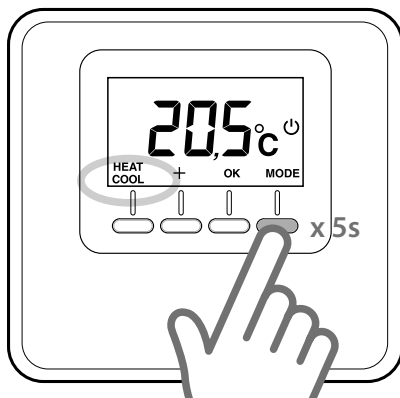

Εικ. 2

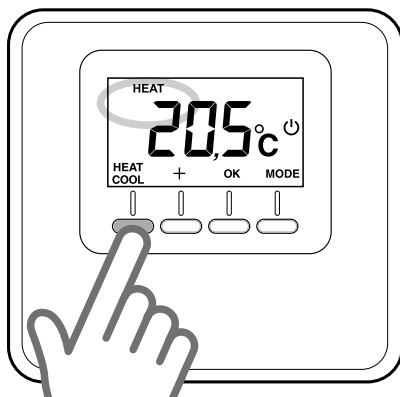

Εικ. 3

χειροκίνητη λειτουργία

Η χειροκίνητη λειτουργία επιτρέπει τη θέρμανση ή την ψύξη της ζώνης στην οποία έχει εγκατασταθεί ο Αισθητήρας Περιβάλλοντος, διατηρώντας κάθε ώρα της ημέρας τη θερμοκρασία που έχει καθοριστεί χειροκίνητα, απενεργοποιώντας τον ωριαίο προγραμματισμό.

Πιέστε το πλήκτρο λειτουργίας «MODE» μέχρι να εμφανιστεί επάνω στην οθόνη το σύμβολο «» (Εικ. 4).

Τροποποίηση θερμοκρασίας περιβάλλοντος

Κατά τη χειροκίνητη λειτουργία μπορείτε να τροποποιήσετε τη θερμοκρασία του set-point (από προεπιλογή στους 20°C).

Πιέστε τα πλήκτρα ρύθμισης «+» ή «-», για να καθορίσετε την τιμή της θερμοκρασίας περιβάλλοντος που επιθυμείτε (Εικ. 5). Πιέστε το πλήκτρο «OK» για επιβεβαίωση.

Στην οθόνη η τεθείσα τιμή αναβοσβήνει για μερικά δευτερόλεπτα, στη συνέχεια η οθόνη επιστρέφει στην εμφάνιση της καταγραφείσας θερμοκρασίας περιβάλλοντος.

Αποκλεισμός θέρμανσης/ψύξης

Μπορείτε να αποκλείσετε τη θέρμανση/ψύξη της ζώνης στην οποία έχει εγκατασταθεί ο αισθητήρας περιβάλλοντος.

Πιέστε το πλήκτρο «MODE» μέχρι να εμφανιστεί επάνω στην οθόνη το σύμβολο: «». Όταν η θέρμανση είναι σβηστή, η αντιπαγωγτική λειτουργία είναι ενεργοποιημένη.

Αντιπαγωγτική λειτουργία

Όταν ενεργοποιείται η αντιπαγωγτική λειτουργία, η οθόνη εμφανίζει το σύμβολο: «».

Σε αυτόν τον τρόπο η θέρμανση θα ενεργοποιηθεί μόνο αν η θερμοκρασία περιβάλλοντος πέσει κάτω από τους 5°C ως προστασία κατά του παγώματος των σωληνώσεων.

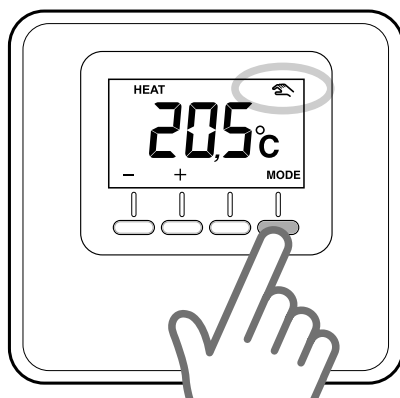

Εικ. 4

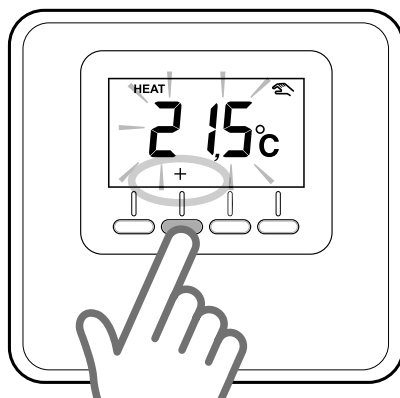

Εικ. 5

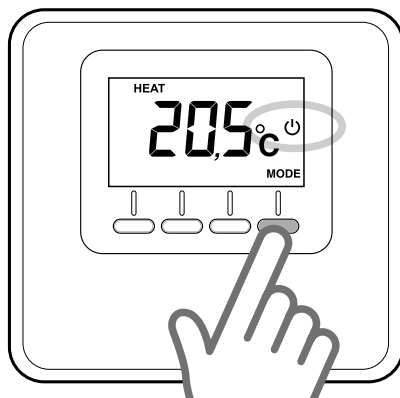

Εικ. 6

προγραμματισμένη λειτουργία

Η προγραμματισμένη λειτουργία ακολουθεί τον ωριαίο προγραμματισμό θέρμανσης ή ψύξης που έχει οριστεί επάνω στη διασύνδεση του εγκατεστημένου συστήματος.

Πιέστε το πλήκτρο «MODE» μέχρι να εμφανιστεί επάνω στην οθόνη το σύμβολο «⌚» (Εικ. 7).

Χρονισμένη ρύθμιση θερμοκρασίας περιβάλλοντος

Όσο η προγραμματισμένη λειτουργία είναι ενεργή είναι δυνατόν να τροποποιηστεί προσωρινά τη θερμοκρασία του set-point, που έχει ρυθμιστεί μέσω της διασύνδεσης του συστήματος.

Πιέστε τα πλήκτρα ρύθμισης «+» ή «-», για να καθορίσετε την τιμή της θερμοκρασίας περιβάλλοντος που επιθυμείτε (Εικ. 8).

Πιέστε το πλήκτρο «OK» για να επιβεβαιώσετε την προσωρινή τιμή της θερμοκρασίας του περιβάλλοντος.

Στη συνέχεια επάνω στην οθόνη εμφανίζεται το σύμβολο «⌚» και αρχίζει να αναβοσβήνει η τιμή του χρόνου για τον οποίο επιθυμείτε να διατηρήσετε την τροποποίηση (3 ώρες από προεπιλογή) (Εικ. 9).

Πιέστε τα πλήκτρα «+» ή «-» για να ρυθμίσετε τη διάρκεια της τροποποίησης που ποικίλει από 0 ώρες το ελάχιστο έως 24 ώρες το μέγιστο.

Πιέστε το πλήκτρο «OK» για να επιβεβαιώσετε την τροποποίηση του setpoint του περιβάλλοντος.

Η οθόνη επιστρέφει στην προβολή της καταγραφείσας θερμοκρασίας περιβάλλοντος.

Στο τέλος της διάρκειας της τροποποίησης η συσκευή θα επιστρέψει στη θερμοκρασία του set-point που καθορίστηκε προηγουμένως μέσω της διασύνδεσης του συστήματος.

Για να ακυρώσετε την τροποποίηση, πιέστε το πλήκτρο «MODE» και επιλέξτε τη χειροκίνητη λειτουργία. Πιέστε το πλήκτρο «MODE» μέχρι την εμφάνιση επάνω στην οθόνη του συμβόλου «⌚» για να επιστρέψετε στην προγραμματισμένη λειτουργία.

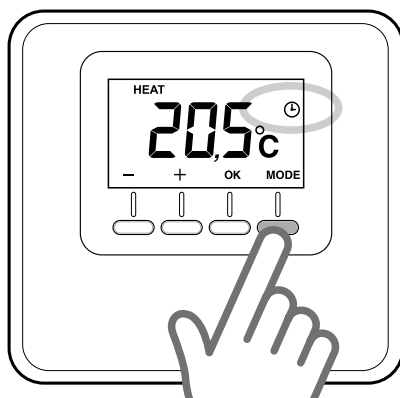

Εικ. 7

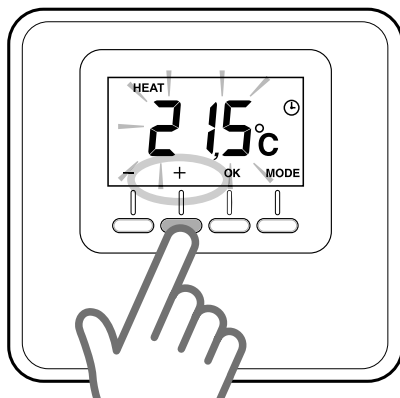

Εικ. 8

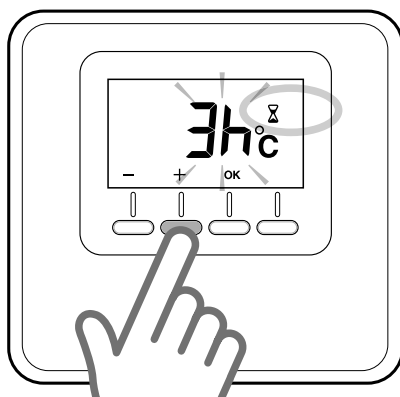

Εικ. 9

εγκατάσταση καλωδιωμένης έκδοσης (3319116)

Τοποθέτηση

Η συσκευή καταγράφει τη θερμοκρασία περιβάλλοντος, συνεπώς στην επιλογή της θέσης εγκατάστασης λαμβάνονται υπόψη ορισμένα τεχνάσματα. Τοποθετήστε τη μακριά από πηγές θερμότητας (καλοριφέρ, ηλιακές ακτίνες, τζάκια, κλπ) και από ρεύματα αέρα ή ανοίγματα προς τα έξω, τα οποία θα μπορούσαν να επηρεάσουν την καταγραφή. Τοποθετήστε τη σε περίπου 1,50 m ύψος από το δάπεδο.



ΠΡΟΣΟΧΗ!

Η εγκατάσταση πρέπει να διενεργηθεί από ειδικευμένο τεχνικό προσωπικό.

Πριν πραγματοποιήσετε οποιονδήποτε τύπο σύνδεσης διακόψτε την ηλεκτρική τροφοδοσία από τη γεννήτρια θερμότητας μέσω του εξωτερικού διπολικού διακόπτη. Η παροχή ρεύματος της συσκευής πρέπει να είναι συνδεδεμένη με έναν διακόπτη κυκλώματος.

Εγκατάσταση σε τοίχο

- Μοντάρετε, αν χρειάζεται, την πλάκα στήριξης στο ηλεκτρικό κιβώτιο, που παρέχεται μέσα στο κιτ (Εικ. 10).
- Διαχωρίστε τη βάση στήριξης του Αισθητήρα Περιβάλλοντος ασκώντας μία ελαφριά πίεση επάνω στην ασφάλεια στήριξης που βρίσκεται στο κάτω μέρος (Εικ. 11).
- Στερεώστε τη βάση στον τοίχο, στο προσηπλεγμένο σημείο, χρησιμοποιώντας τα ούλα και τις βίδες που παρέχονται μέσα στο κιτ (Εικ. 12).

Ηλεκτρική σύνδεση στη γεννήτρια θερμότητας. ΓΙΑ ΤΗΝ ΑΠΟΦΥΓΗ ΠΡΟΒΛΗΜΑΤΩΝ ΛΟΓΩ ΠΑΡΕΜΒΟΛΩΝ, ΧΡΗΣΙΜΟΠΟΙΗΣΤΕ ΘΩΡΑΚΙΣΜΕΝΟ ΚΑΛΩΔΙΟ Ή ΤΗΛΕΦΩΝΙΚΟ ΔΙΑΚΛΑΔΩΤΗΡΑ.

- Τοποθετήστε τα καλώδια μέσα στην κατάλληλη εσοχή και συνδέστε τα στους ακροδέκτες Β και Τ.
- Αφού συνδέσετε τα καλώδια επανατοποθετήστε τον Αισθητήρα Περιβάλλοντος εισάγοντας πρώτα το άνω μέρος και στη συνέχεια περιστρέφοντας προς τα κάτω πιέζοντας απαλά προς τον τοίχο.
- Συνδέστε τα καλώδια του Αισθητήρα Περιβάλλοντος στον ακροδέκτη BUS μέσα στην αντίστοιχη συστοιχία ακροδεκτών της γεννήτριας θερμότητας (εικ.13).
- Τροφοδοτήστε τη γεννήτρια θερμότητας

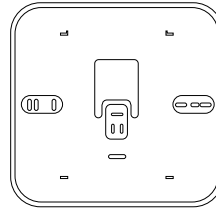

Εικ. 10

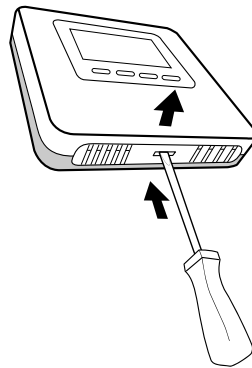

Εικ. 11

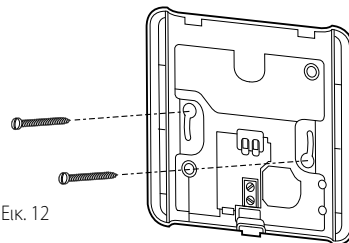

Εικ. 12

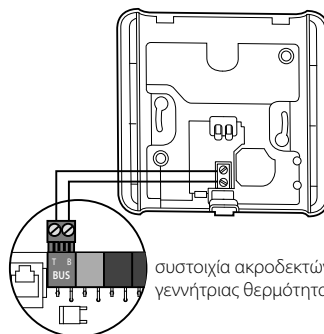

Εικ. 13

εγκατάσταση καλωδιωμένης έκδοσης (3319116)

Εκχώρηση ζώνης

- Ελέγξτε αν ο Αισθητήρας Περιβάλλοντος τροφοδοτείται και αν οι συνδέσεις έχουν γίνει σωστά
- Πιέστε για 5 δευτερόλεπτα το πλήκτρο «+» επάνω στον αισθητήρα περιβάλλοντος (Εικ. 14).
Η οθόνη εμφανίζει, εναλλάξ, την έκδοση του λογισμικού και τον δείκτη της τροποποίησης.
- Πιέστε για 5 δευτερόλεπτα το πλήκτρο «+» επάνω στον αισθητήρα περιβάλλοντος.
Στην οθόνη εμφανίζεται η παράμετρος «nr02» (Εικ. 15).
- Πιέστε το πλήκτρο «OK» για να μεταβείτε στο μενού εκχώρησης της ζώνης. Στην οθόνη εμφανίζεται η πρώτη διαθέσιμη ζώνη.
- Πιέστε τα πλήκτρα «+» ή «-» για να επιλέξετε τη ζώνη για εκχώρηση (Εικ. 16).
- Πιέστε το πλήκτρο OK για επιβεβαίωση
- Πιέστε το πλήκτρο «MODE» για να επιστρέψετε στην κύρια οθόνη.

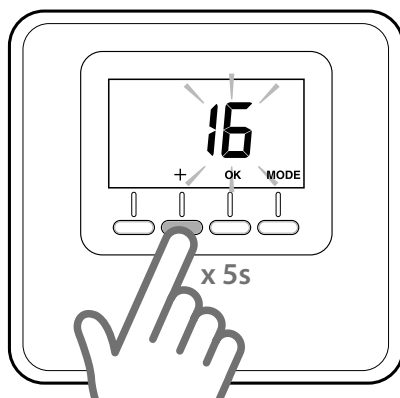

Εικ. 14

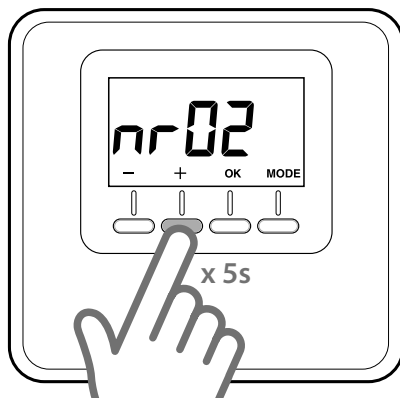

Εικ. 15

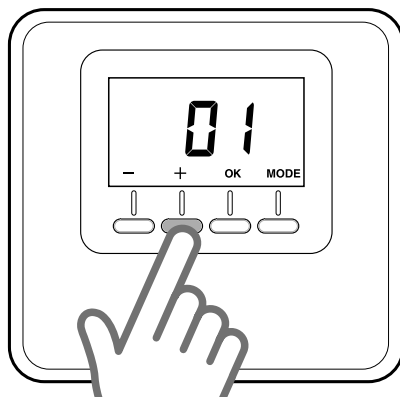

Εικ. 16

εγκατάσταση ασύρματης έκδοσης (3319118)

Ο ασύρματος Αισθητήρας Περιβάλλοντος για να μπορεί να λειτουργεί σωστά θα πρέπει να συνδέεται στον δέκτη. Η σύνδεση απαιτεί οι συσκευές να ενεργοποιούνται μέσα στον ίδιο χώρο.

Σύνδεση μεταξύ Αισθητήρα Περιβάλλοντος και Δέκτη και εκχώρηση της ζώνης.

- Φέρτε τον Αισθητήρα Περιβάλλοντος πλησίον του δέκτη
 - Ελέγξτε αν ο Δέκτης ραδιοκυμάτων τροφοδοτείται
 - Τροφοδοτήστε τον Αισθητήρα Περιβάλλοντος μέσω των 2 μπαταριών που παρέχονται στο κιτ.
 - Πιέστε το πλήκτρο επάνω στον δέκτη για 5 δευτ., το κόκκινο LED αρχίζει να αναβοσβήνει.
 - Πιέστε το πλήκτρο «+» επάνω στον αισθητήρα περιβάλλοντος (Εικ. 17) για 5 δευτερόλεπτα. Η οθόνη εμφανίζει, εναλλάξ, την έκδοση του λογισμικού και τον δείκτη της τροποποίησης
 - Πιέστε ξανά το πλήκτρο «+» για 5 δευτερόλεπτα για να μεταβείτε στις τεχνικές παραμέτρους. Στην οθόνη εμφανίζεται η παράμετρος «**rF01**» (Εικ. 18)
 - Πιέστε το πλήκτρο «OK» για να μεταβείτε στην παράμετρο σύνδεσης. Στην οθόνη εμφανίζεται ο αριθμός των συνδεδεμένων ασύρματων συσκευών
 - Πιέστε το πλήκτρο «OK» για 3 δευτερόλεπτα για να ξεκινήσει η διαδικασία σύνδεσης
 - Αφού ολοκληρωθεί η διαδικασία σύνδεσης, στην οθόνη εμφανίζεται ο ενημερωμένος αριθμός των συνδεδεμένων ασύρματων συσκευών.
Το κόκκινο LED επάνω στον δέκτη σβήνει. (Στην περίπτωση αδυναμίας σύνδεσης, το κόκκινο LED επάνω στον δέκτη παραμένει αναμμένο, επαναλάβετε τη διαδικασία σύνδεσης που περιγράφηκε προηγουμένως).
- ΣΗΜΕΙΩΣΗ:** Στην περίπτωση που απαιτείται η χρήση ενός αναμεταδότη συμβουλευτείτε το κατάλληλο εγχειρίδιο για τη διαδικασία σύνδεσης του αναμεταδότη.

Εκχώρηση ζώνης

- Τώρα στην οθόνη εμφανίζεται αυτόματα η παράμετρος «**rF02**».
- Πιέστε το πλήκτρο «OK» για να μεταβείτε στην παράμετρο **εκχώρησης της ζώνης**
- Στην οθόνη εμφανίζεται η πρώτη διαθέσιμη ζώνη.
- Πιέστε τα πλήκτρα «+» ή «-» για να επιλέξετε τη ζώνη για εκχώρηση. (εικ.5)
- Πιέστε το πλήκτρο OK για επιβεβαίωση
- Πιέστε το πλήκτρο «MODE» για να επιστρέψετε στην κύρια οθόνη.

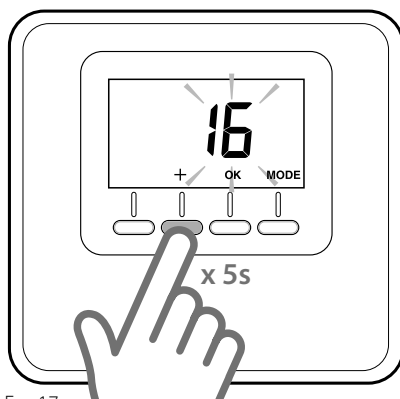

Εικ. 17

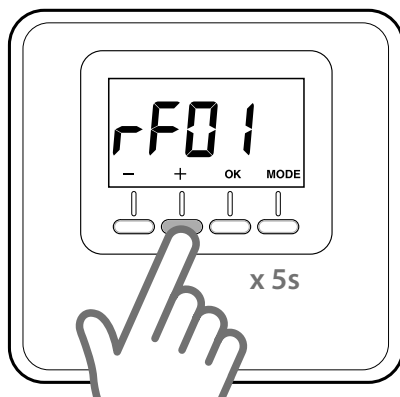

Εικ. 18

εγκατάσταση ασύρματης έκδοσης (3319118)

Εισαγωγή ή αντικατάσταση μπαταριών

Τύπος	Αρ.
αλκαλικές μπαταρίες AAA (1,5V, LR03)	2
μπαταρίες Λιθίου 1,5V, LR03 (AAA) 1200 mAh	2

ΠΡΟΣΟΧΗ:

Υπάρχει κίνδυνος έκρηξης αν η μπαταρία αντικατασταθεί με λάθος τύπο μπαταρίας. Μην απορρίπτετε τις μπαταρίες μαζί με τα υπόλοιπα απορρίμματα του σπιτιού. Οι μπαταρίες πρέπει να απορρίπτονται στην ανακύκλωση για να είναι σωστή η μεταχείρισή τους.

Διαχωρίστε τη βάση στήριξης ασκώντας μία ελαφριά πίεση επάνω στην ασφάλεια στήριξης που βρίσκεται στο κάτω μέρος (Εικ. 19). Τοποθετήστε τις δύο μπαταρίες μέσα στο αντίστοιχο διαμέρισμα ακολουθώντας τη φορά που υποδεικνύεται στη συσκευή. Αφού ολοκληρωθεί η εργασία επανατοποθετήστε τον Αισθητήρα Περιβάλλοντος εισάγοντας πρώτα το άνω μέρος και στη συνέχεια περιστρέφοντας προς τα κάτω, πιέζοντας απαλά. Ο Ασύρματος Αισθητήρας Περιβάλλοντος παρακολουθεί και ελέγχει συνεχώς το επίπεδο φόρτισης των μπαταριών, η διάρκεια των οποίων είναι περίπου 2 χρόνια. Όταν το φορτίο εξαντληθεί, στην οθόνη εμφανίζεται το σύμβολο «» (εικ.10).

Αντικαταστήστε τις μπαταρίες όπως περιγράφτηκε προηγουμένως.

Εγκατάσταση σε τοίχο

Εκτελέστε τις οδηγίες που περιγράφονται στην παράγραφο "Εγκατάσταση σε τοίχο" της κλωδιωμένης έκδοσης.

Συναρμολόγηση βάσης στήριξης επάνω σε τραπέζι

Ο ασύρματος Αισθητήρας Περιβάλλοντος παρέχεται μαζί με μία βάση για τη στήριξη επάνω σε τραπέζι. Τοποθετήστε τη βάση στήριξης για τραπέζι επάνω στον Αισθητήρα Περιβάλλοντος εισάγοντας τα δύο άκρα του άνω μέρους μέσα στις βάσεις τους, στη συνέχεια σπρώξτε απαλά προς τα κάτω μέχρι να ακουστεί το κλικ. Για να την αφαιρέσετε τραβήξτε προς τα επάνω.

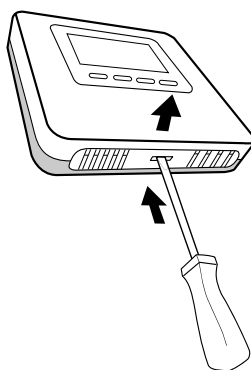

Εικ. 19

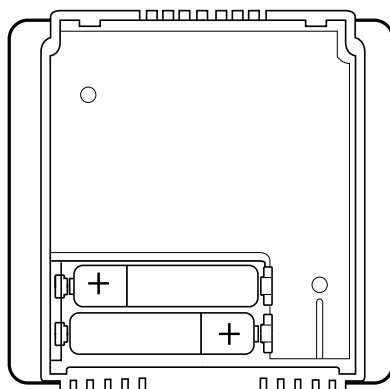

Εικ. 20

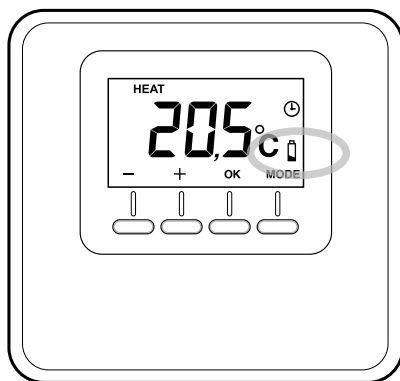

Εικ. 21

τεχνικές ρυθμίσεις

ΠΙΝΑΚΑΣ ΠΑΡΑΜΕΤΡΩΝ

ΕΚΔΟΣΗ ΚΑΛΩΔΙΩΜΕΝΗ ΚΑΙ ΑΣΥΡΜΑΤΗ		
<ul style="list-style-type: none"> - Πιέστε το πλήκτρο «+» για 5 δευτερόλεπτα. Η οθόνη εμφανίζει, εναλλάξ, την έκδοση του λογισμικού και τον δείκτη της τροποποίησης. - Πιέστε το πλήκτρο «OK» για να μεταβείτε στο μενού των παραμέτρων ρύθμισης. - Πιέστε τα πλήκτρα «+» ή «-» για να πλοηγηθείτε στη λίστα των παραμέτρων. - Πιέστε το πλήκτρο «OK» για να επιλέξετε την παράμετρο. 		
Παράμετρος	Περιγραφή	Προεπιλογή (Default)
CF01	Διόρθωση θερμοκρασίας περιβάλλοντος (εύρος +/-5°C)	0°C
CF11	0: Οθόνη OFF μετά από 10 δευτ. 1: Οθόνη πάντα ενεργή	1
CF12	0: Οπίσθιος φωτισμός απενεργοποιημένος 1: Οπίσθιος φωτισμός OFF μετά από 5 δευτ. αδράνειας	1

ΑΣΥΡΜΑΤΗ ΕΚΔΟΣΗ		
<ul style="list-style-type: none"> - Πιέστε το πλήκτρο «+» για 5 δευτερόλεπτα. Η οθόνη εμφανίζει, εναλλάξ, την έκδοση του λογισμικού και τον δείκτη της τροποποίησης. - Πιέστε ξανά το πλήκτρο «+» για 5 δευτερόλεπτα για να μεταβείτε στις τεχνικές παραμέτρους. Στην οθόνη εμφανίζεται η παράμετρος «rF01» - Πιέστε το πλήκτρο «OK» για να μεταβείτε στο μενού των παραμέτρων ρύθμισης. - Πιέστε τα πλήκτρα «+» ή «-» για να πλοηγηθείτε στη λίστα των παραμέτρων. - Πιέστε το πλήκτρο «OK» για να επιλέξετε την παράμετρο. 		
Παράμετρος	Περιγραφή	Προεπιλογή (Default)
rF01	Εντοπισμός συσκευής (0-15)	
rF02	Εκχώρηση Ζώνης (1 - 6)	
rF03	επίπεδο του σήματος (0 - 4)	
rF04	Σύνδεση (0 - 1)	

ΠΙΝΑΚΑΣ ΣΦΑΛΜΑΤΩΝ

Σφάλμα	Αιτία	Λύση
Err – Ebus	Σφάλμα εκχώρησης ζώνης: η ζώνη που συνδέεται στη συσκευή έχει ήδη εκχωρηθεί	Ελέγξτε τους αισθητήρες περιβάλλοντος που εγκαταστάθηκαν προηγουμένως. Συνδέστε μία διαφορετική ζώνη
Err – rout	Σφάλμα ασύρματης επικοινωνίας: ο ασύρματος αισθητήρας περιβάλλοντος βρίσκεται εκτός της εμβέλειας του δέκτη ή του αναμεταδότη	Ελέγξτε την ένταση του σήματος ραδιοκυμάτων μέσω της παραμέτρου «rF03»
		Χρησιμοποιήστε έναν αναμεταδότη.
		Αλλάξτε θέση στον αισθητήρα περιβάλλοντος.
Err	Ο αισθητήρας θερμοκρασίας περιβάλλοντος είναι χαλασμένος	Αντικαταστήστε τον αισθητήρα περιβάλλοντος

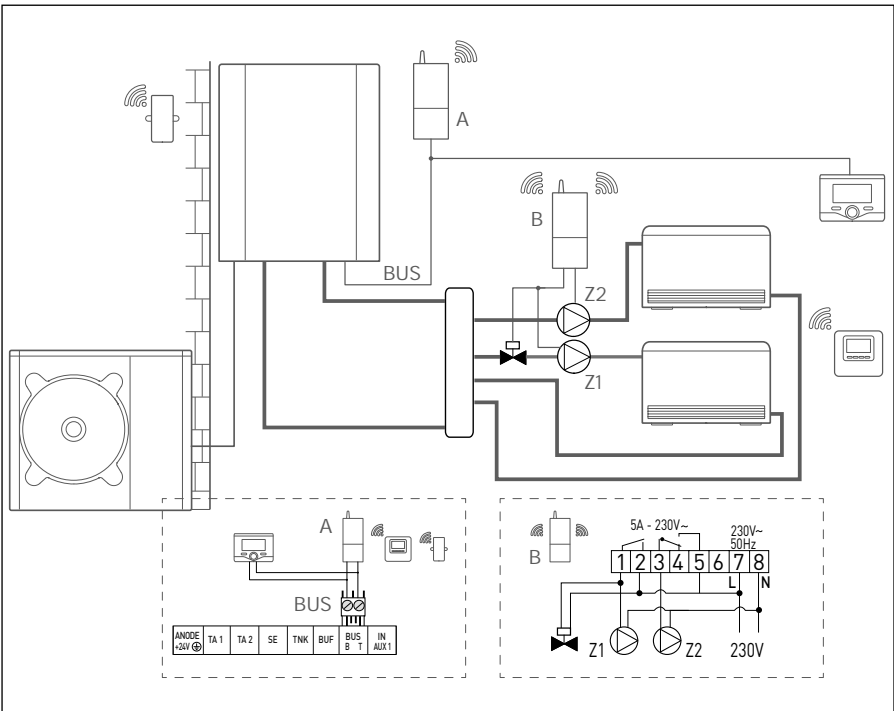
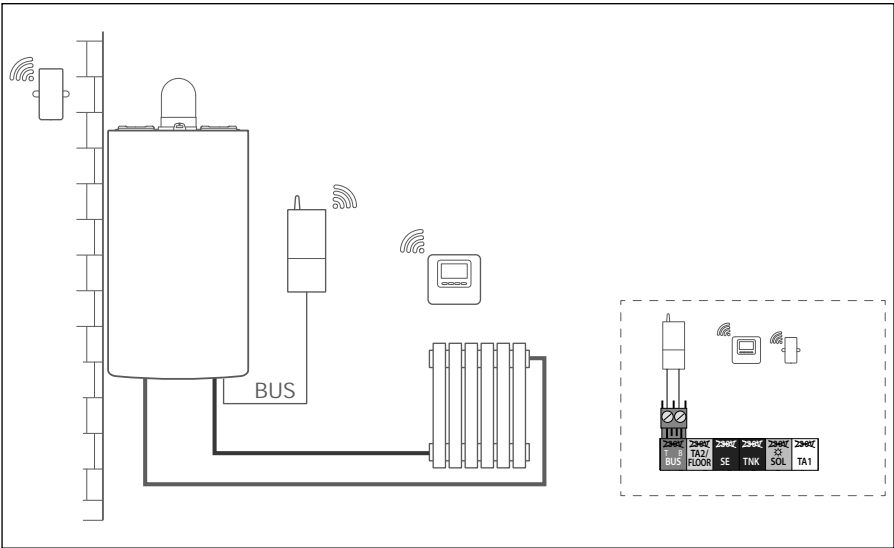

OGGETTO: Dichiarazione di Conformità CE

Con il presente atto, Ariston Thermo S.p.A. (viale A.Merloni 45, 60044-Fabriano (AN), ITALY) dichiara che questo prodotto è conforme ai requisiti essenziali e alle altre disposizioni attinenti alla direttiva RED 2014/53/EU.

La Dichiarazione di Conformità completa è disponibile all'indirizzo:

<http://www.aristonthermo.com/en/download-area>

OBJECT: EC Declaration of Conformity

Hereby, Ariston Thermo S.p.A. (viale A.Merloni 45, 60044-Fabriano (AN), ITALY) declares that this product is in compliance with the essential requirements and other relevant provisions of Directive RED 2014/53/EU

The complete EU Declaration of Conformity can be found at :

<http://www.aristonthermo.com/en/download-area>

OBJET: Déclaration UE de conformité

Le soussigné, Ariston Thermo S.p.A. (viale A.Merloni 45, 60044-Fabriano (AN), ITALY) déclare que l'équipement radioélectrique est conforme à la directive 2014/53/UE.

Le texte complet de la déclaration UE de conformité est disponible à l'adresse internet suivante:

<http://www.aristonthermo.com/en/download-area>

OBJETO: Declaración de conformidad CE

Por la presente, Ariston Thermo S.p.A. (viale A.Merloni 45, 60044-Fabriano (AN), ITALY) declara que este producto cumple con los requerimientos basicos y otras disposiciones relevantes de la Directiva 2014/53/EU

La Declaración de Conformidad Europea puede encontrarse en:

<http://www.aristonthermo.com/en/download-area>

OBJECT: Declaração de Conformidade CE

Por este meio, Ariston Thermo S.p.A. (viale A.Merloni 45, 60044-Fabriano (AN), ITALY) declara que este produto está em conformidade com os requisitos essenciais e outras disposições relevantes da Diretiva red 2014/53 / UE.

A Declaração de Conformidade completa da UE pode ser encontrada em:

<http://www.aristonthermo.com/en/download-area>

OBJE: EU Uygunluk Beyanı

Ariston Thermo S.p.A. (viale A.Merloni 45, 60044-Fabriano (AN), EU sayılı direktifin esas şartlarına ve diğer ilgili hükümlerine uygun olduğunu beyan eder

EU Uygunluk Beyanı şu adreste bulunabilir:

<http://www.aristonthermo.com/en/download-area>

PRZEDMIOT: Deklaracja zgodności U

W związku z tym, Ariston Thermo S.p.A. (viale A.Merloni 45, 60044-Fabriano (AN) oświadcza, że niniejszy produkt spełnia podstawowe wymogi i inne stosowne przepisy dyrektywy 2006/53 / UE

Deklaracja zgodności UE znajduje się na stronie:

<http://www.aristonthermo.com/en/download-area>

TÉMA: Úplné prohlášení o shodě EU

Tímto Ariston Thermo S.p.A. (viale A.Merloni 45, 60044-Fabriano (AN) prohlašuje, že tento výrobek je v souladu se základními požadavky a dalšími příslušnými ustanoveními směrnice 2014/53 / EU

Úplné prohlášení o shodě EU naleznete na adrese:

<http://www.aristonthermo.com/en/download-area>

OBJEKTUM: Megfelelőségi nyilatkozat UE

A jelen törvény, Ariston Thermo S.p.A. (viale A.Merloni 45, 60044-Fabriano (AN), ITALY) kijelenti, hogy ez a termék megfelel a 2014/53 / EU törös irányelv alapvető követelményeinek és egyéb vonatkozó rendelkezéseinek.

A teljes EU megfeleléségi nyilatkozat megtalálható a következő címen:

<http://www.aristonthermo.com/en/download-area>

ОБЪЕКТ: Декларация о соответствии UE

Настоящим Ariston Thermo S.p.A. (viale A.Merloni 45, 60044-Fabriano (AN), ITALY) заявляет, что данный продукт соответствует основным требованиям и другим соответствующим положениям Директивы ред 2014/53 / EU.

Полную декларацию о соответствии ЕС можно найти по адресу:

<http://www.aristonthermo.com/en/download-area>

OBIECTUL: Declarația conformitate UE

Prin urmare, Ariston Thermo S.p.A. (viale A.Merloni 45, 60044-Fabriano (AN), ITALY) declară că acest produs respectă cerințele esențiale și alte prevederi relevante ale Directivei roșii 2014/53 / UE.

Declarația completă de conformitate a UE poate fi găsită la adresa:

<http://www.aristonthermo.com/en/download-area>

ΘΕΜΑ: Δήλωση του Διευθύνοντος Συμβούλου συμμόρφωσης

Με αυτό τον τρόπο, Ariston Thermo S.p.A. (viale A.Merloni 45, 60044-Fabriano (AN), ITALY) δηλώνει ότι το προϊόν αυτό συμμορφώνεται με τις βασικές απαιτήσεις και άλλες σχετικές διατάξεις της οδηγίας 2014/53 / EE

Η πλήρης δήλωση συμμόρφωσης της ΕΕ βρίσκεται στη διεύθυνση:

<http://www.aristonthermo.com/en/download-area>

Ariston Thermo SpA

Viale Aristide Merloni, 45
60044 Fabriano (AN) Italy
Telefono 0732 6011
Fax 0732 602331
info.it@aristonthermo.com
www.aristonthermo.com

Ariston Thermo UK Ltd

Artisan Building - Hillbottom Road
High Wycombe
Buckinghamshire - HP12 4HJ
Telephone: (01494) 755600
Fax: (01494) 459775
www.aristonthermo.co.uk
info.uk@aristonthermo.com
Technical Advice: 0870 241 8180
Customer Service: 0870 600 9888

Chaffoteaux sas

Le Carré Pleyel - 5 rue Pleyel
93521 Saint Denis Cedex
Tél. 01 55 84 94 94 - Fax 01 55 84 96 10
www.chaffoteaux.fr

Ariston Thermo España S.L.

Parc de Sant Cugat Nord
Plaza Xavier Cugat nº 2, Edificio A, 2º
08174 Sant Cugat del Vallès (Barcelona)
Teléfono atención cliente 902 88 63 43
Tel: +34 93 492 10 00 - Fax: +34 93 492 10 10
www.chaffoteaux.es
info@chaffoteaux.es

**Ariston Thermo Portugal Equipamentos
Termodomesticos, Sociedade unipessoal, Lda**

Zona Industrial da Abrunheira
Sintra Business Park
Edifício 1 – Escritório 1K - 2710-089 Sintra
Atenção ao cliente 21 960 5306
Fax: 0035 1219616127
tecnico.pt@aristonthermo.com

Ariston Thermo Polska Sp. z o.o.

31-408 Kraków - ul. Pociuszka 3
tel. +48 12 420 22 20
Fax: +48 012 415 88 45
<http://www.ariston.com/pl/>

Ariston Thermo

M. R. Štefánika 6679/19, 911 01 Trenčín
Ariston.sk@aristonthermo.com
Tel.: (+420) 222 713 455 - Tel.: (+421) 902 060 124
www.ariston.com/sk

Ariston Thermo Rus LLC

Россия, 127015, Москва, ул. Большая
Новодмитровская, 14, стр. 1, офис 626
Тел. (495) 783 0440, 783 0442
www.aristonthermo.ru
it.support.ru@aristonthermo.com

Ariston Thermo CZ, s.r.o.

Poděbradská 88/55, 198 00 Praha 9
T: (+420) 222 713 455 M: (+420) 724 004 137
<http://www.ariston.com/cz/>

Polonă Business Center

Str. Polonă nr 68-72, etaj 1
010505 București, sector 1
Telefon 021/231.95.10 - 231.95.21
Fax 021/ 231.94.75
service.ro@aristonthermo.com
www.aristonthermo.ro

Ariston Thermo Hungária Kft.

1135 Budapest, Hun u. 2.
Telefon: +36 1 237 1110 - Fax: +36 1 237 1111
<http://www.ariston.com/hu/>

**Ariston Thermo Isitma ve Sogutma
Sistemleri Ithalat, Ihracat ve Dagitim Ltd. Sti.**

Serifali Mh. Barbaros Cd. Soylesi Sk. No:21-A,
Umraniye
İstanbul - Turkey
Office phone: +90 216 365 07 00
Call center phone: 444 8 284
info.tr@aristonthermo.com
www.ariston.com/tr