



 **ARISTON**

EGIS PREMIUM EVO EXT

**ISTRUZIONI TECNICHE PER L'INSTALLAZIONE E LA MANUTENZIONE
ΤΕΧΝΙΚΟ ΒΙΒΛΙΟ ΕΓΚΑΤΑΣΤΑΣΗΣ ΚΑΙ ΣΥΝΤΗΡΗΣΗΣ**

**CALDAIA MURALE ISTANTANEA A CONDENSAZIONE
ΕΠΙΤΟΙΧΟΣ ΛΕΒΗΤΑΣ ΣΥΜΠΥΚΝΩΣΗΣ ΑΕΡΙΟΥ**

HOT WATER | HEATING | RENEWABLE | AIR CONDITIONING

ErP

**3300763
3300764**



420000336400

INDICE

Generalità	3
Avvertenze per l'installatore.....	3
Marchatura CE.....	3
Norme di sicurezza	5
Descrizione del prodotto	8
Pannello comandi.....	8
Controllo Remoto.....	8
Vista complessiva.....	10
Dimensioni caldaia	11
Distanze minime per l'installazione.....	11
Installazione	12
Avvertenze prima dell'installazione	12
Collegamento gas.....	13
Collegamento idraulico.....	14
Vista raccordi idraulici.....	14
Rappresentazione grafica prevalenza residua circolatore.....	14
Dispositivo di sovrappressione.....	14
Pulizia impianto di riscaldamento.....	15
Impianti a pavimento.....	15
Scarico della condensa.....	15
Schema idraulico	16
Collegamento condotti aspirazione e scarico fumi	17
Tabella lunghezze condotti aspirazione/scarico.....	18
Tipologie di aspirazione/scarico Fumi.....	19
Collegamenti elettrici	20
Cavo alimentazione.....	20
Collegamento periferiche	21
Collegamento Termostato Ambiente	21
Schema elettrico.....	22
Messa in funzione	23
Predisposizione al servizio.....	23
Procedura di accensione.....	24
Prima accensione	24
Funzione Disareazione	25
Funzione Riempimento semiautomatico	25
Analisi della combustione.....	26
Regolazione della massima potenza riscaldamento	28
Controllo della potenza di lenta accensione.....	28
Controllo del ritardo di accensione	28
Tabella riepilogativa gas	29
Cambio gas.....	29
Funzione AUTO.....	30
Sistemi di protezione caldaia	31
Arresto di sicurezza.....	31
Arresto di blocco.....	31
Avviso di malfunzionamento	32
Tabella riepilogativa codici errore	33
Funzione antigelo	34
Area tecnica	35
Manutenzione	47
Istruzioni per l'apertura della mantellatura ed ispezione dell'interno.....	47
Note generali.....	48
Pulizia scambiatore primario.....	48
Prova di funzionamento	48
Operazioni di svuotamento.....	49
Informazioni all'utente.....	49
Smaltimento e riciclaggio caldaia	50
Targhetta caratteristiche.....	50
Dati tecnici	51
Scheda prodotto.....	55

ΠΕΡΙΕΧΟΜΕΝΑ

Γενικά	3
Προειδοποίηση για τον τεχνικό εγκατάστασης.....	3
Ένδειξη CE.....	3
Πρότυπα ασφαλείας.....	5
Περιγραφή του προϊόντος	5
Χειριστήριο.....	5
Οθόνη
Συνολική όψη.....	7
Διαστάσεις	8
Ελάχιστη απόσταση για την εγκατάσταση.....	8
Εγκατάσταση	11
Προειδοποίηση πριν την εγκατάσταση.....	11
Σύνδεση αερίου	12
Υδραυλική σύνδεση	12
Όψη υδραυλικών ρακόρ.....	12
Διάταξη αποφόρτισης	13
Σύστημα υπερπίεσης	13
Καθαρισμός της εγκατάστασης.....	13
Εγκατάσταση με θερμαινόμενο δάπεδο.....	13
Εκκένωση των υδρατμών που προέρχονται από τη συμπύκνωση	14
Υδραυλικό σχεδιάγραμμα	15
Σύνδεση αγωγών καπνού.....	16
Πίνακας μήκους αγωγών αναρρόφησης/απαγωγής	17
Τύποι αναρρόφησης/απαγωγής καυσαερίων.....	18
Ηλεκτρική σύνδεση	19
Ηλεκτρικό καλώδιο	19
Σύνδεση των περιφερειακών.....	20
Σύνδεση θερμοστάτη περιβάλλοντος.....	20
Ηλεκτρικό σχεδιάγραμμα.....	21
Θέση σε λειτουργία	23
Προετοιμασία για τη λειτουργία	23
Διαδικασία θέσης σε λειτουργία	24
Πρώτη έναυση.....	24
Λειτουργία εξαέρωσης.....	25
Λειτουργία Ημιαυτόματης Πλήρωσης	25
Διαδικασία ελέγχου καύσης	26
Ρύθμιση της μέγιστης ισχύος θέρμανσης.....	28
Αργή έναυση.....	28
Ρύθμιση της καθυστέρησης έναυσης για θέρμανση.....	28
Πίνακας ρύθμισης αερίου.....	29
Αλλαγή αερίου.....	29
Λειτουργία AUTO.....	30
Σύστημα προστασίας του λέβητα	31
Σβήσιμο ασφαλείας.....	31
Σβήσιμο εμπλοκής.....	31
Ειδοποίηση δυσλειτουργίας	32
Λίστα κωδικών βλάβης	33
Λειτουργία αντιπαγωγικής προστασίας	34
Τεχνική περιοχή	35
Συντήρηση	47
Οδηγίες για αφαίρεση του καλύμματος.....	47
Γενικές παρατηρήσεις.....	48
Καθαρισμός κύριου εναλλάκτη.....	48
Καθαρισμός σιφονιού.....	48
Έλεγχος λειτουργίας.....	48
Εργασίες αδειάσματος.....	49
Πληροφορίες για το χρήστη.....	49
Απόρριψη και ανακύκλωση του λέβητα.....	50
Πινακίδα σήμανσης	50
Τεχνικά χαρακτηριστικά	52
Δελτίο προϊόντος.....	56

ATTENZIONE

L'INSTALLAZIONE, LA PRIMA ACCENSIONE, LE REGOLAZIONI DI MANUTENZIONE DEVONO ESSERE EFFETTUATE, SECONDO LE ISTRUZIONI, ESCLUSIVAMENTE DA PERSONALE QUALIFICATO. UN'ERRATA INSTALLAZIONE PUÒ CAUSARE DANNI A PERSONE, ANIMALI O COSE, NEI CONFRONTI DEI QUALI IL COSTRUTTORE NON È CONSIDERATO RESPONSABILE.

**ΠΡΟΣΟΧΗ**

Η ΕΓΚΑΤΑΣΤΑΣΗ ΚΑΙ Η ΠΡΩΤΗ ΘΈΣΗ ΣΕ ΛΕΙΤΟΥΡΓΙΑ ΤΟΥ ΛΈΒΗΤΑ ΠΡΈΠΕΙ ΝΑ ΕΚΤΕΛΟΥΝΤΑΙ ΑΠΌ ΕΞΕΙΔΙΚΕΥΜΈΝΟ ΠΡΟΣΩΠΙΚΌ Σ'ΥΜΦΩΝΑ ΜΕ ΤΗΝ ΙΣΧ'ΥΟΥΣΑ ΕΘΝΙΚ'Η ΝΟΜΟΘΕΣ'ΙΑ ΚΑΙ ΕΝΔΕΧ'ΟΜΕΝΟΥΣ ΚΑΝΟΝΙΣΜΟ'ΥΣ ΤΩΝ ΤΟΠΙΚΩΝ ΑΡΧΩΝ ΚΑΙ ΤΩΝ ΑΡΜ'ΟΔΙΩΝ ΦΟΡ'ΕΩΝ ΓΙΑ ΤΗ ΔΗΜ'ΟΣΙΑ ΥΓΕ'ΙΑ. ΜΕΤΑ ΤΗΝ ΕΓΚΑΤΑΣΤΑΣΗ ΤΟΥ ΛΈΒΗΤΑ Ο ΕΓΚΑΤΑΣΤΆΤΗΣ ΟΦΕ'ΙΛΕΙ ΝΑ ΠΑΡΑΔ'ΩΣΕΙ ΤΗ Δ'ΗΛΩΣΗ ΣΥΜΜ'ΟΡΦΩΣΗΣ ΚΑΙ ΤΟ ΕΓΧΕΙΡ'ΙΔΙΟ ΧΡ'ΗΣΗΣ ΣΤΟΝ ΤΕΛΙΚ'Ο ΧΡ'ΗΣΤΗ ΚΑΙ ΝΑ ΤΟΝ ΕΝΗΜΕΡ'ΩΣΕΙ ΣΧΕΤΙΚΆ ΜΕ ΤΗ ΛΕΙΤΟΥΡΓΙΑ ΤΟΥ ΛΈΒΗΤΑ ΚΑΙ ΤΑ ΣΥΣΤΗΜΑΤΑ ΑΣΦΑΛΕ'ΙΑΣ.

**Avvertenze per l'installatore**

Questo apparecchio serve a produrre acqua calda potabile per uso domestico.

Deve essere allacciato ad un impianto di riscaldamento ed a una rete di distribuzione di acqua calda sanitaria compatibilmente alle sue prestazioni ed alla sua potenza.

È vietata l'utilizzazione per scopi diversi da quanto specificato. Il costruttore non è considerato responsabile per eventuali danni derivanti da usi impropri, erronei ed irragionevoli o da un mancato rispetto delle istruzioni riportate sul presente libretto.

L'installazione, la manutenzione e qualsiasi altro intervento, che richiede l'utilizzo di componenti e accessori in cui vi è contatto con la acqua potabile, devono essere effettuati nel rispetto delle norme vigenti e delle indicazioni fornite dal costruttore.

Questo apparecchio, relativamente ai materiali a contatto con acqua sanitaria, risponde ai requisiti previsti dal Decreto Ministeriale n. 174/2004 del 6 aprile 2004.

Regolamento concernete i materiali e gli oggetti che possono essere utilizzati negli impianti fissi di captazione, trattamento, adduzione e distribuzione delle acque destinate al consumo umano.

Un'errata installazione può causare danni a persone, animali e cose per i quali l'azienda costruttrice non è responsabile.

La caldaia viene fornita in un imballo di cartone, dopo aver tolto l'imballo assicurarsi dell'integrità dell'apparecchio e della completezza della fornitura. In caso di non rispondenza rivolgersi al fornitore.

Gli elementi di imballaggio (graffe, sacchetti in plastica, ecc.) non devono essere lasciati alla portata dei bambini in quanto fonti di pericolo.

In caso di guasto e/o cattivo funzionamento spegnere l'apparecchio, chiudere il rubinetto del gas e non tentare di ripararlo ma rivolgersi a personale qualificato.

Προειδοποιήσεις για τον εγκαταστάτη

Η παρούσα συσκευή χρησιμεύει για την παραγωγή ζεστού νερού οικιακής χρήσης.

Πρέπει να συνδεθεί με εγκατάσταση θέρμανσης και δίκτυο διανομής ζεστού νερού οικιακής χρήσης που θα είναι συμβατά με τις επιδόσεις και την ισχύ της.

Απαγορεύεται η χρήση για διαφορετικούς σκοπούς. Ο κατασκευαστής δεν φέρει καμία ευθύνη για βλάβες που οφείλονται σε ακατάλληλη, λανθασμένη και αλόγιστη χρήση ή στη μη τήρηση των οδηγιών του παρόντος εγχειριδίου.

Η εγκατάσταση, η συντήρηση και οποιαδήποτε επέμβαση πρέπει να εκτελούνται σύμφωνα με τους ισχύοντες κανονισμούς και τις οδηγίες του κατασκευαστή.

Η λανθασμένη εγκατάσταση μπορεί να προκαλέσει ατυχήματα και ζημιές για τις οποίες ο κατασκευαστής δεν φέρει καμία ευθύνη.

Ο λέβητας διατίθεται σε παλέτα συσκευασμένος σε χαρτόκουτο. Μετά την αφαίρεση της συσκευασίας βεβαιωθείτε ότι η συσκευή είναι ανέπαφη και ότι η συσκευασία περιέχει όλα τα εξαρτήματα. Σε περίπτωση που διαπιστώσετε ελλείψεις, απευθυνθείτε στον προμηθευτή.

Τα στοιχεία της συσκευασίας (συνδετήρες, πλαστικές σακούλες, φελιζόλ κλπ.) πρέπει να φυλάσσονται μακριά από παιδιά καθώς αποτελούν εστία κινδύνου.

Σε περίπτωση βλάβης ή/και κακής λειτουργίας, σβήστε τη συσκευή, κλείστε τη βάνα αερίου και μην επιχειρείτε να την επισκευάσετε, αλλά απευθυνθείτε σε εξειδικευμένο προσωπικό.

Πριν από κάθε επέμβαση συντήρησης/επισκευής στον λέβητα πρέπει να διακόπτετε την ηλεκτρική τροφοδοσία γυρνώντας τον εξωτερικό διπολικό διακόπτη του λέβητα στη θέση OFF.

Ενδεχόμενες επισκευές πρέπει να πραγματοποιούνται με τη χρήση γνήσιων ανταλλακτικών και μόνο από εξειδικευμένους τεχνικούς. Η μη τήρηση των παραπάνω οδηγιών μπορεί να επηρεάσει αρνητικά την ασφάλεια της συσκευής και απαλλάσσει τον κατασκευαστή από κάθε ευθύνη.

Prima di ogni intervento di manutenzione/riparazione nella caldaia è necessario togliere l'alimentazione elettrica portando l'interruttore bipolare esterno alla caldaia in posizione "OFF".

Eventuali riparazioni, effettuate utilizzando esclusivamente ricambi originali, devono essere eseguite solamente da tecnici qualificati. Il mancato rispetto di quanto sopra può compromettere la sicurezza dell'apparecchio e fa decadere ogni responsabilità del costruttore.

Nel caso di lavori o manutenzioni di strutture poste nelle vicinanze dei condotti o dei dispositivi di scarico dei fumi e loro accessori, mettere fuori servizio l'apparecchio portando l'interruttore esterno bipolare in posizione OFF e chiudendo il rubinetto del gas.

A lavori ultimati far verificare l'efficienza dei condotti e dei dispositivi da personale tecnico qualificato.

Per la pulizia delle parti esterne spegnere la caldaia e portare l'interruttore esterno in posizione "OFF".

Effettuare la pulizia con un panno umido imbevuto di acqua saponata.

Non utilizzare detersivi aggressivi, insetticidi o prodotti tossici.

Il rispetto delle norme vigenti permette un funzionamento sicuro, ecologico e a risparmio energetico.

Nel caso di uso di kit od optional si dovranno utilizzare solo quelli originali.

Marchatura CE

Il marchio CE garantisce la rispondenza dell'apparecchio alle seguenti direttive:

- **2009/142/CEE** - relativa agli apparecchi a gas
- **2004/108/EC** - relativa alla compatibilità elettromagnetica
- **2006/95/EC** - relativa alla sicurezza elettrica
- **92/42/CEE** - relativa al rendimento energetico
"solo art.7 (S2), art.8 e gli allegati da III a V"
- **2009/125/CE** - Energy related Products
- **813/2013** - Regolamento UE

Σε περίπτωση εργασιών ή συντήρησης κατασκευών που βρίσκονται κοντά στους αγωγούς ή στα συστήματα απαγωγής καυσαερίων και τα εξαρτήματά τους, θέστε εκτός λειτουργία τη συσκευή γυρνώντας τον εξωτερικό διπολικό διακόπτη στη θέση OFF και κλείνοντας τη βάνα αερίου.

Μετά το τέλος των εργασιών απευθυνθείτε σε εξειδικευμένο προσωπικό για να ελέγξει τους αγωγούς και τις διατάξεις.

Για τον καθαρισμό των εξωτερικών επιφανειών σβήστε τον λέβητα και γυρίστε τον εξωτερικό διακόπτη στη θέση OFF.

Για τον καθαρισμό χρησιμοποιήστε ένα υγρό πανί βουτηγμένο σε νερό και απορρυπαντικό.

Μην χρησιμοποιείτε διαβρωτικά απορρυπαντικά, εντομοκτόνα ή τοξικά προϊόντα.

Η τήρηση των τοπικών κανονισμών επιτρέπει την ασφαλή και οικολογική λειτουργία και την εξοικονόμηση ενέργειας.

Σε περίπτωση προαιρετικών σετ ή αξεσουάρ πρέπει να επιλέγονται μόνο γνήσια προϊόντα.

Σήμανση CE

Το σήμα CE εγγυάται τη συμφωνία της συσκευής με τις ακόλουθες οδηγίες:

- **2009/142CE** σχετική με συσκευές αερίου
- **2004/108/EC** σχετική με την ηλεκτρομαγνητική συμβατότητα
- **92/42/CEE** σχετική με την ενεργειακή απόδοση
"μόνο το άρθρο 7 (παρ.2), άρθρο 8 και το παράρτημα από III έως V"
- **2006/95/EC** σχετική με την ηλεκτρική ασφάλεια
- **2009/125/CE** Ενεργειακή Σήμανση Προϊόντων
- **813/2013** Κατ' εξουσιοδότηση κανονισμός (εε)

NORME DI SICUREZZA

Legenda simboli:

Il mancato rispetto dell'avvertenza comporta rischio di lesioni, in determinate circostanze anche mortali, per le persone 

Il mancato rispetto dell'avvertenza comporta rischio di danneggiamenti, in determinate circostanze anche gravi, per oggetti, piante o animali 

Installare l'apparecchio su parete solida, non soggetta a vibrazioni.

Rumorosità durante il funzionamento. 

Non danneggiare, nel forare la parete, cavi elettrici o tubazioni preesistenti.

Folgorazione per contatto con conduttori sotto tensione. Esplosioni, incendi o intossicazioni per perdita gas dalle tubazioni danneggiate. 

Danneggiamento impianti preesistenti.

Allagamenti per perdita acqua dalle tubazioni danneggiate. 

Eseguire i collegamenti elettrici con conduttori di sezione adeguata.

Incendio per surriscaldamento dovuto al passaggio di corrente elettrica in cavi sottodimensionati. 

Proteggere tubi e cavi di collegamento in modo da evitare il loro danneggiamento.

Folgorazione per contatto con conduttori sotto tensione. Esplosioni, incendi o intossicazioni per perdita gas dalle tubazioni danneggiate. 

Allagamenti per perdita acqua dalle tubazioni danneggiate. 

Assicurarsi che l'ambiente di installazione e gli impianti a cui deve connettersi l'apparecchiatura siano conformi alle normative vigenti.

Folgorazione per contatto con conduttori sotto tensione incorrettamente installati. 

Danneggiamento dell'apparecchio per condizioni di funzionamento improprie. 

Adoperare utensili ed attrezzature manuali adeguati all'uso (in particolare assicurarsi che l'utensile non sia deteriorato e che il manico sia integro e correttamente fissato), utilizzarli correttamente, assicurarli da eventuale caduta dall'alto, riporli dopo l'uso.

Lesioni personali per proiezione di schegge o frammenti, inalazione polveri, urti, tagli, punture, abrasioni. 

Danneggiamento dell'apparecchio o di oggetti circostanti per proiezione di schegge, colpi, incisioni. 

KAN'ONES ASΦALΕΙΑΣ

Σημασία των συμβόλων:

Η μη τήρηση της προειδοποίησης προκαλεί κινδύνους τραυματισμού, ο οποίος σε συγκεκριμένες συνθήκες μπορεί να είναι και θανάσιμος. 

Η μη τήρηση της προειδοποίησης προκαλεί κινδύνους για ενδεχόμενους σοβαρούς τραυματισμούς ή βλάβες. 

Εγκαταστήστε τον λέβητα σε σταθερό τοίχο, χωρίς κραδασμούς.

Θόρυβος κατά τη λειτουργία. 

Κατά τη διάτρηση του τοίχου δεν πρέπει να προκληθούν βλάβες σε υφιστάμενα ηλεκτρικά καλώδια ή σωληνώσεις.

Ηλεκτροπληξία λόγω επαφής με αγωγούς υπό τάση. Εκρήξεις, πυρκαγιές ή δηλητηριάσεις λόγω διαρροής αερίων από ελαττωματικές σωληνώσεις. 

Βλάβες σε άλλες εγκαταστάσεις. Πλημμύρες λόγω διαρροής νερού από ελαττωματικούς σωλήνες. 

Για τις ηλεκτρικές συνδέσεις χρησιμοποιήστε καλώδια κατάλληλης διατομής.

Πυρκαγιά λόγω υπερθέρμανσης από την κυκλοφορία του ρεύματος σε υποδιαστασιολογημένα καλώδια. 

Προστατέψτε τους σωλήνες και τα καλώδια σύνδεσης για να αποφεύγονται βλάβες.

Ηλεκτροπληξία λόγω επαφής με αγωγούς υπό τάση. Εκρήξεις, πυρκαγιές ή δηλητηριάσεις λόγω διαρροής αερίων από ελαττωματικές σωληνώσεις. 

Πλημμύρες λόγω διαρροής νερού από ελαττωματικούς σωλήνες. 

Βεβαιωθείτε ότι ο χώρος τοποθέτησης και οι εγκαταστάσεις με τις οποίες θα συνδεθεί ο λέβητας ανταποκρίνονται στους ισχύοντες κανονισμούς.

Ηλεκτροπληξία λόγω επαφής με αγωγούς υπό τάση που δεν έχουν εγκατασταθεί σωστά. 

Βλάβη της συσκευής λόγω ακατάλληλων συνθηκών λειτουργίας. 

Χρησιμοποιείτε χειροκίνητα εργαλεία και εξοπλισμό κατάλληλο για τη χρήση (ειδικότερα, βεβαιωθείτε ότι το εργαλείο δεν έχει φθαρεί και ότι η λαβή είναι σε καλή κατάσταση και σωστά στερεωμένη). Τα εργαλεία πρέπει να χρησιμοποιούνται σωστά, να ασφαρίζονται από πτώσεις από μεγάλο ύψος και να φυλάσσονται μετά τη χρήση.

Τραυματισμοί από εκσφενδονισμό θραυσμάτων, εισπνοή σκόνης, χτυπήματα, κοπές, διατρήσεις και τριβή. 

Adoperare attrezzature elettriche adeguate all'uso (in particolare assicurarsi che il cavo e la spina di alimentazione siano integri e che le parti dotate di moto rotativo o alternativo siano correttamente fissate), utilizzarle correttamente, non intralciare i passaggi con il cavo di alimentazione, assicurarle da eventuale caduta dall'alto, scollegare e riporle dopo l'uso.

Lesioni personali per proiezione di schegge o frammenti, inalazione polveri, urti, tagli, punture, abrasioni, rumore, vibrazioni.



Danneggiamento dell'apparecchio o di oggetti circostanti per proiezione di schegge, colpi, incisioni.



Assicurarsi che le scale portatili siano stabilmente appoggiate, che siano appropriatamente resistenti, che i gradini siano integri e non scivolosi, che non vengano spostate con qualcuno sopra, che qualcuno vigili.

Lesioni personali per la caduta dall'alto o per cesoiamento (scale doppie).



Assicurarsi che le scale a castello siano stabilmente appoggiate, che siano appropriatamente resistenti, che i gradini siano integri e non scivolosi, che abbiano mancorrenti lungo la rampa e parapetti sul pianerottolo.

Lesioni personali per la caduta dall'alto.



Assicurarsi, durante i lavori eseguiti in quota (in genere con dislivello superiore a due metri), che siano adottati parapetti perimetrali nella zona di lavoro o imbragature individuali atti a prevenire la caduta, che lo spazio percorso durante l'eventuale caduta sia libero da ostacoli pericolosi, che l'eventuale impatto sia attutito da superfici di arresto semirigide o deformabili.

Lesioni personali per la caduta dall'alto.



Assicurarsi che il luogo di lavoro abbia adeguate condizioni igienico sanitarie in riferimento all'illuminazione, all'aerazione, alla solidità.

Lesioni personali per urti, inciampi, ecc.



Proteggere con adeguato materiale l'apparecchio e le aree in prossimità del luogo di lavoro.

Danneggiamento dell'apparecchio o di oggetti circostanti per proiezione di schegge, colpi, incisioni.



Movimentare l'apparecchio con le dovute protezioni e con la dovuta cautela.

Danneggiamento dell'apparecchio o di oggetti circostanti per urti, colpi, incisioni, schiacciamento.



Βλάβη της συσκευής ή άλλων αντικειμένων από εκσφενδονισμό θραυσμάτων, χτυπήματα και κοπές.



Χρησιμοποιείτε κατάλληλα ηλεκτρικά εργαλεία για τη χρήση (ειδικότερα, βεβαιωθείτε ότι το καλώδιο και το φις βρίσκονται σε καλή κατάσταση και ότι τα εξαρτήματα με περιστροφική ή παλινδρομική κίνηση είναι σωστά στερεωμένα). Χρησιμοποιείτε τα εργαλεία σωστά, μην εμποδίζετε τα σημεία διέλευσης με το ηλεκτρικό καλώδιο, ασφαλίστε τα από πτώσεις από μεγάλο ύψος και μετά τη χρήση αποσυνδέστε τα και φυλάξτε τα.

Τραυματισμοί από εκσφενδονισμό θραυσμάτων, εισπνοή σκόνης, χτυπήματα, κοπές, διατρήσεις, τριβή, θόρυβο και κραδασμούς.



Βλάβη της συσκευής ή άλλων αντικειμένων από εκσφενδονισμό θραυσμάτων, χτυπήματα και κοπές.



Βεβαιωθείτε ότι οι φορητές σκάλες έχουν στερεωθεί καλά, είναι ανθεκτικές, οι βαθμίδες είναι σε καλή κατάσταση και δεν είναι ολισθηρές, δεν μετακινούνται όταν είναι κάποιος ανεβασμένος στη σκάλα και ότι επιτηρούνται.

Τραυματισμοί από πτώση ή κοπή (διπλές σκάλες).



Βεβαιωθείτε ότι οι διπλές σκάλες στηρίζονται σωστά, είναι ανθεκτικές, οι βαθμίδες είναι σε καλή κατάσταση και δεν είναι ολισθηρές, διαθέτουν χειρολαβή σε όλο το μήκος και κιγκλιδώματα στο κεφαλόσκαλο.

Τραυματισμοί από πτώση.



Κατά τη διάρκεια των εργασιών σε μεγάλο ύψος (συνήθως πάνω από δύο μέτρα) βεβαιωθείτε ότι έχουν τοποθετηθεί περιμετρικά κιγκλιδώματα στη ζώνη εργασίας ή ατομικά μέσα πρόσδεσης για την αποφυγή πτώσεων, ότι η διαδρομή που διανύεται σε περίπτωση πτώσης είναι ελεύθερη από επικίνδυνα εμπόδια και ότι η πρόσκρουση μετριάζεται από ημιελαστικές ή ελαστικές επιφάνειες.

Τραυματισμοί από πτώση.



Βεβαιωθείτε ότι ο χώρος εργασίας διαθέτει κατάλληλες συνθήκες υγιεινής όσον αφορά το φωτισμό, τον εξαερισμό και την αντοχή.

Τραυματισμοί από χτυπήματα, απώλεια ισορροπίας κλπ.



Προστατέψτε με κατάλληλα υλικά τη συσκευή και τις περιοχές κοντά στο χώρο εργασίας.

Βλάβη της συσκευής ή γειτονικών αντικειμένων από εκσφενδονισμό θραυσμάτων, χτυπήματα, κοπές.



Indossare, durante le lavorazioni, gli indumenti e gli equipaggiamenti protettivi individuali.

Lesioni personali per folgorazione, proiezione di schegge o frammenti, inalazioni polveri, urti, tagli, punture, abrasioni, rumore, vibrazioni.

**Organizzare la dislocazione del materiale e delle attrezzature in modo da rendere agevole e sicura la movimentazione, evitando cataste che possano essere soggette a cedimenti o crolli.**

Danneggiamento dell'apparecchio o di oggetti circostanti per urti, colpi, incisioni, schiacciamento.

**Le operazioni all'interno dell'apparecchio devono essere eseguite con la cautela necessaria ad evitare bruschi contatti con parti acuminate.**

Lesioni personali per tagli, punture, abrasioni.

Ripristinare tutte le funzioni di sicurezza e controllo interessate da un intervento sull'apparecchio ed accertarne la funzionalità prima della rimessa in servizio.

Esplosioni, incendi o intossicazioni per perdita gas o per incorretto scarico fumi.



Danneggiamento o blocco dell'apparecchio per funzionamento fuori controllo.

**Svuotare i componenti che potrebbero contenere acqua calda, attivando eventuali sfiati, prima della loro manipolazione.**

Lesioni personali per ustioni.

**Effettuare la disincrostazione da calcare di componenti attenendosi a quanto specificato nella scheda di sicurezza del prodotto usato, aerando l'ambiente, indossando indumenti protettivi, evitando miscele di prodotti diversi, proteggendo l'apparecchio e gli oggetti circostanti.**

Lesioni personali per contatto di pelle o occhi con sostanze acide, inalazione o ingestione di agenti chimici nocivi.



Danneggiamento dell'apparecchio o di oggetti circostanti per corrosione da sostanze acide.

**Nel caso si avverta odore di bruciato o si veda del fumo fuoriuscire dall'apparecchio, togliere l'alimentazione elettrica, aprire le finestre ed avvisare il tecnico.**

Lesioni personali per ustioni, inalazione fumi, intossicazione.

**Μετακινείτε τη συσκευή με τις κατάλληλες προστασίες και τη δέουσα προσοχή.**

Βλάβη της συσκευής ή γειτονικών αντικειμένων από χτυπήματα, κοπές, σύνθλιψη.

**Κατά τη διάρκεια των εργασιών χρησιμοποιήστε κατάλληλη ενδυμασία και μέσα ατομικής προστασίας.**

Τραυματισμοί από ηλεκτροπληξία, εκσφενδονισμό θραυσμάτων, εισπνοή σκόνης, χτυπήματα, κοπή, διάτρηση, τριβή, θόρυβο και κραδασμούς.

**Οργανώστε τη διάταξη των υλικών και του εξοπλισμού έτσι ώστε να διευκολύνεται και να είναι ασφαλής η μετακίνηση, αποφεύγοντας τη συσσώρευση που μπορεί να υποχωρήσει και να καταρρεύσει.**

Βλάβη της συσκευής ή γειτονικών αντικειμένων από χτυπήματα, κοπές, σύνθλιψη.

**Οι εργασίες στο εσωτερικό της συσκευής πρέπει να εκτελούνται προσεκτικά για την αποφυγή απότομων επαφών με αιχμηρές επιφάνειες.**

Τραυματισμός από κοπή, διάτρηση, τριβή.

**Αποκαταστήστε όλες τις λειτουργίες ασφαλείας και ελέγχου μετά από επέμβαση στη συσκευή και βεβαιωθείτε ότι λειτουργούν σωστά πριν χρησιμοποιήσετε τη συσκευή.**

Εκρήξεις, πυρκαγιές ή δηλητηριάσεις από διαρροή αερίων ή κακή απαγωγή των καυσαερίων.



Βλάβη ή εμπλοκή της συσκευής λόγω λειτουργίας εκτός ελέγχου.

**Αδειάστε τα εξαρτήματα που μπορεί να περιέχουν ζεστό νερό μέσω ενδεχόμενων συστημάτων αποστράγγισης, πριν τα ανοίξετε.**

Τραυματισμοί από εγκαύματα.

**Καθαρίζετε τα άλατα από τα εξαρτήματα σύμφωνα με τις οδηγίες του δελτίου ασφαλείας του χρησιμοποιούμενου προϊόντος, αερίζοντας τον χώρο, χρησιμοποιώντας προστατευτική ενδυμασία, αποφεύγοντας την ανάμιξη διαφορετικών προϊόντων και προστατεύοντας τη συσκευή και τα γειτονικά αντικείμενα.**

Τραυματισμοί από επαφή του δέρματος ή των ματιών με οξέα, εισπνοή ή κατάποση επιβλαβών χημικών προϊόντων.



Βλάβη της συσκευής ή γειτονικών αντικειμένων λόγω διάβρωσης από οξέα.

**Σε περίπτωση που αντιληφθείτε οσμή καμένου ή διαπιστώσετε έξοδο καπνού από τη συσκευή, διακόψτε την ηλεκτρική τροφοδοσία, κλείστε τη βάνα αερίου, ανοίξτε τα παράθυρα και καλέστε τον τεχνικό.**

Τραυματισμοί από εγκαύματα, εισπνοή καυσαερίων, δηλητηρίαση.



Pannello comandi

Πίνακας χειριστηρίων

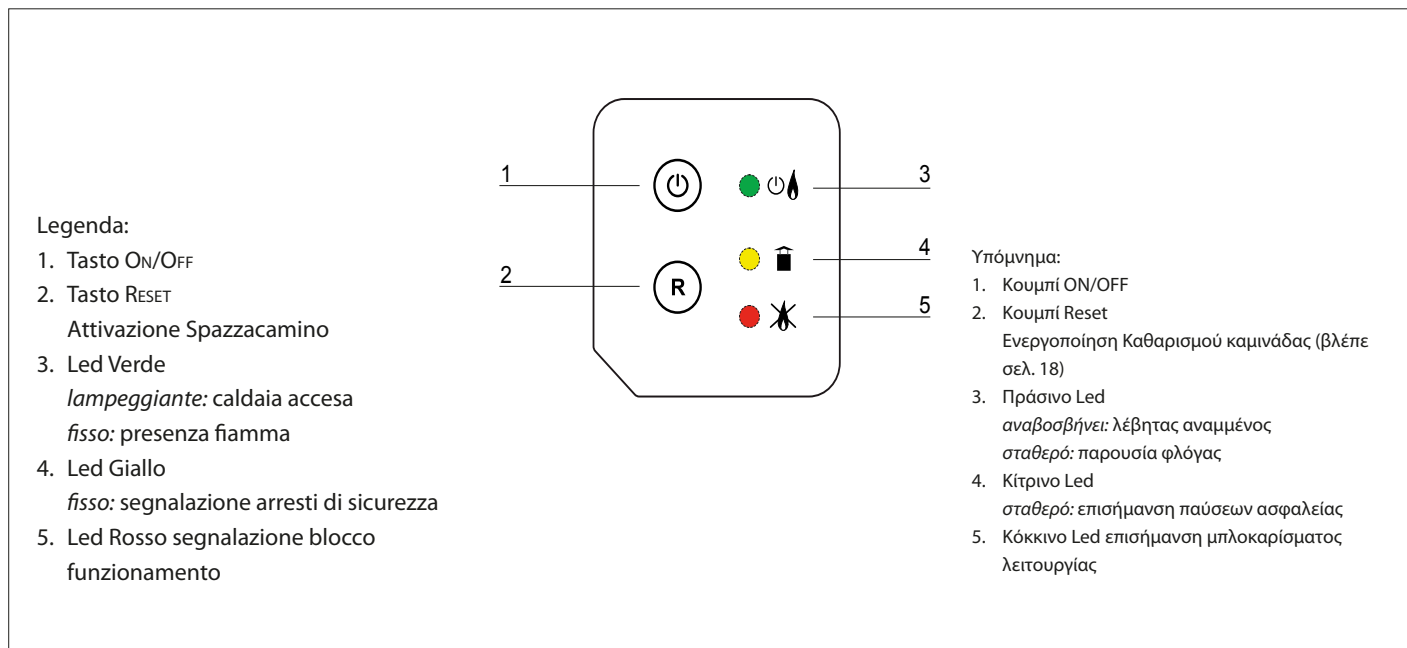

Controllo Remoto

Χειριστήριο Αποστάσεως

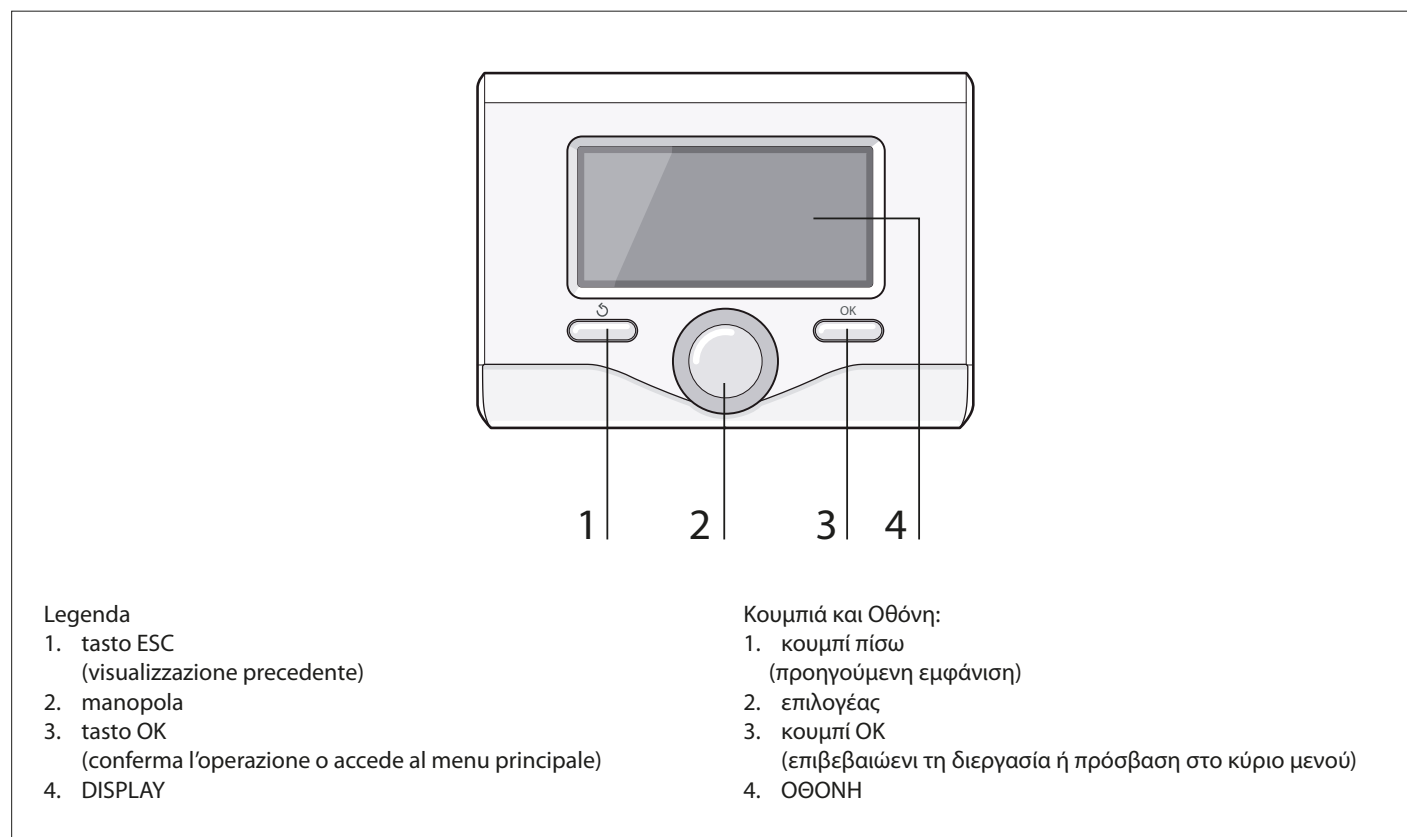

Display

Σύμβολα οθόνης:

Estate		Καλοκαίρι
Inverno		Χειμώνας
OFF caldaia spenta		OFF λέβητας σβηστός
Programmazione oraria		Ωριαίος προγραμματισμός
Funzionamento manuale		Χειροκίνητη λειτουργία
Indicazione presenza fiamma		Ένδειξη παρουσίας φλόγας
Temperatura ambiente desiderata		Επιθυμητή θερμοκρασία περιβάλλοντος
Temperatura ambiente rilevata		Καταγραφείσα θερμοκρασία περιβάλλοντος
Temperatura ambiente desiderata deroga		Επιθυμητή θερμοκρασία περιβάλλοντος παροχής
Temperatura esterna		Εξωτερική θερμοκρασία
Funzione AUTO attiva		Λειτουργία AUTO ενεργή
Funzione VACANZA attiva		Λειτουργία ΔΙΑΚΟΠΩΝ ενεργή
Riscaldamento attivo		Θέρμανση ενεργή
Sanitario attivo		Ζεστό νερό οικιακής χρήσης ενεργό
Segnalazione errore		Επισήμανση σφάλματος
Funzione comfort attiva	COMFORT	Λειτουργία comfort ενεργή
Pressione impianto	1.3 bar	Πίεση εγκατάστασης
Presenza fiamma		Παρουσία φλόγας
Solare attivo (ove presente)		Ηλιακός ενεργός (όπου υπάρχει)
Menu completo:		Πλήρες μενού:
Impostazioni riscaldamento		Ρυθμίσεις θέρμανσης
Impostazioni acqua calda		Ρύθμιση ζεστού νερού
Prestazioni sistema		Επιδόσεις συστήματος
Opzioni schermo		Δυνατότητες οθόνης

Vista complessiva

Γενική περιγραφή

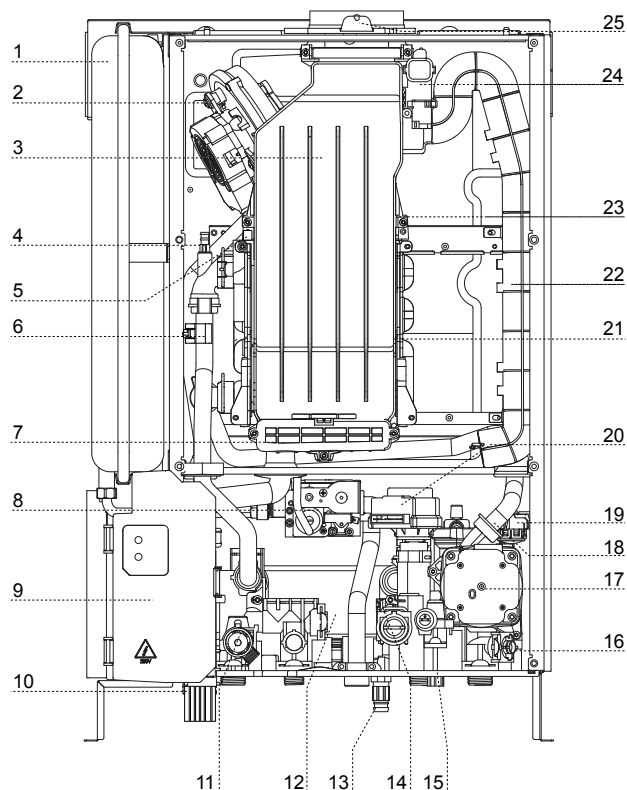

Legenda:

1. Vaso Espansione
2. Ventilatore
3. Collettore scarico fumi
4. Valvola sfogo aria
5. Termostato sovratemperatura (scambiatore primario)
6. Sonda mandata riscaldamento
7. Sportello ispezione
8. Valvola gas
9. Pannello portastrumenti
10. Sifone
11. Valvola di sicurezza 3 bar
12. Scambiatore sanitario
13. Rubinetto di svuotamento
14. Flussimetro sanitario
15. Rubinetto di riempimento
16. Filtro circuito riscaldamento
17. Circolatore modulante con disareatore
18. Sonda ritorno riscaldamento
19. Pressostato di minima
20. Valvola deviatrice motorizzata
21. Scambiatore primario
22. Silenziatore
23. Elettrodi di accensione e rilevazione fiamma
24. Accenditore
25. Prese analisi fumi

Υπόμνημα

1. Δοχείο διαστολής
2. Ανεμιστήρας
3. Συλλέκτης εξόδου καπνού
4. Βαλβίδα εξαέρωσης
5. Θερμοστάτης υπερθέρμανσης (κυρίως εναλλάκτης)
6. Αισθητήρας εξόδου κύριου εναλλάκτη
7. Sportello ispezione
8. Βαλβίδα αερίου
9. Πίνακας χειρισμού
10. Σιφώνι
11. Βαλβίδα ασφαλείας 3 bar
12. Δευτερεύων εναλλάκτης
13. Κρουνός πλήρωσης
14. Ροόμετρο ζεστού νερού
15. Ηλεκτροβαλβίδα πλήρωσης
16. Φίλτρο κυκλώματος θέρμανσης
17. Κυκλοφορητής
18. Αισθητήρας κατάθλιψης θέρμανσης
19. Διακόπτης πίεσης στο ελάχιστο
20. Βαλβίδα εκτροπής
21. Πρωτεύων εναλλάκτης
22. Σιγαστήρας
23. Ηλεκτρόδιο ανάφλεξης / Ηλεκτρόδιο ανάφλεξης
24. Αναφλεκτήρας
25. Πρίζα ανάλυσης καύσης

Dimensioni caldaia

Διαστάσεις λέβητα

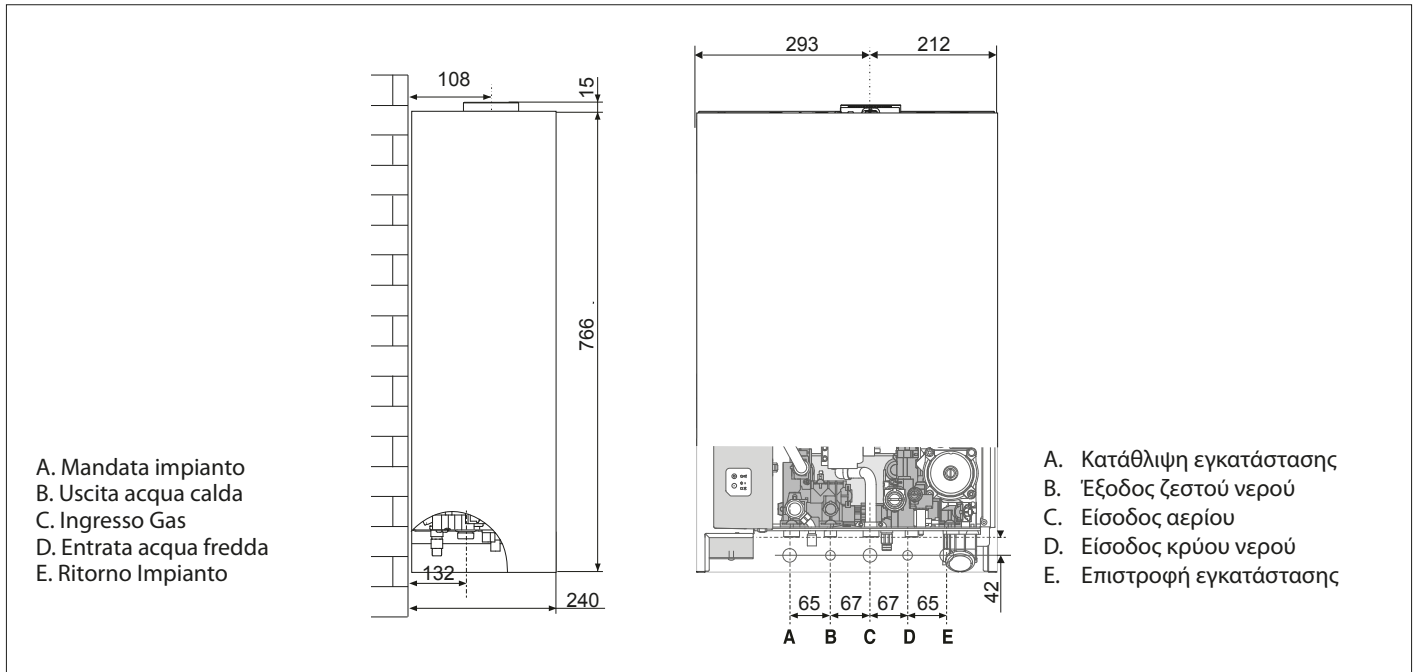

Distanze minime per l'installazione

Per permettere un agevole svolgimento delle operazioni di manutenzione della caldaia è necessario rispettare un'adeguata distanza nell'installazione.

Posizionare la caldaia secondo le regole della buona tecnica utilizzando una livella a bolla.

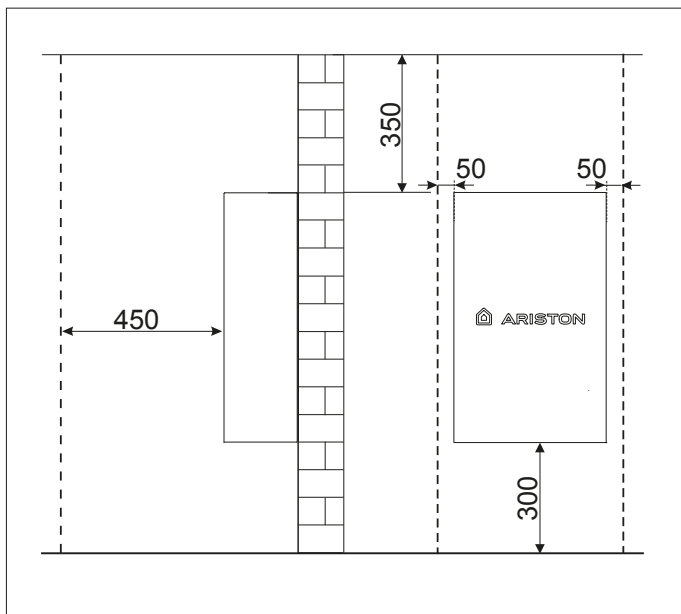

Ελάχιστες αποστάσεις για την εγκατάσταση

Για να επιτρέπεται η εκτέλεση των εργασιών συντήρησης του λέβητα με ευχέρεια, θα πρέπει να τηρούνται οι σωστές αποστάσεις κατά την εγκατάσταση.

Η εγκατάσταση του λέβητα πρέπει να γίνει σύμφωνα με τους κανόνες της ορθής πρακτικής χρησιμοποιώντας αλφάδι.

Dima Installazione

Πρότυπο διάτρησης

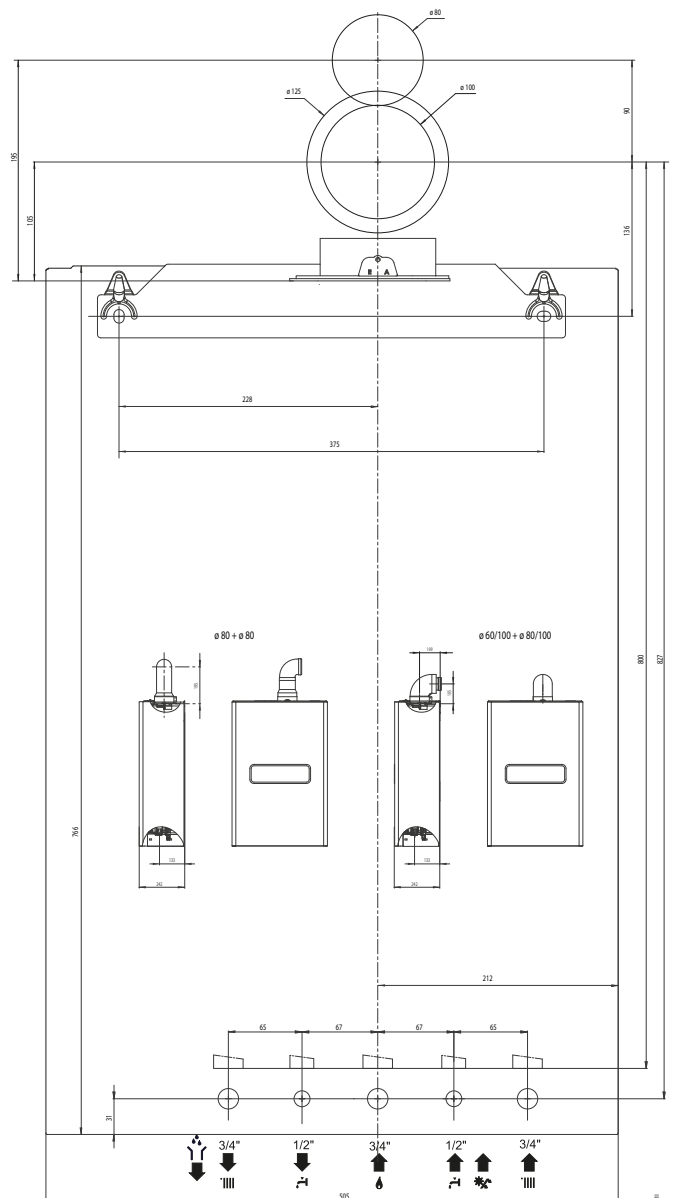

Avvertenze prima dell'installazione

La caldaia serve a riscaldare l'acqua ad una temperatura inferiore a quella di ebollizione.

Essa deve essere allacciata ad un impianto di riscaldamento e ad una rete di acqua sanitaria entrambi dimensionati in base alle sue prestazioni ed alla sua potenza.

Prima di collegare la caldaia è necessario:

- effettuare un lavaggio accurato delle tubazioni degli impianti per rimuovere eventuali residui di filettature, saldature o sporchie che possano compromettere il corretto funzionamento della caldaia;
- verificare la predisposizione della caldaia per il funzionamento con il tipo di gas disponibile (leggere quanto riportato sull'etichetta dell'imballo e sulla targhetta caratteristiche della caldaia);
- controllare che la canna fumaria non presenti strozzature e non vi siano collegati scarichi di altri apparecchi, salvo che questa sia stata realizzata per servire più utenze secondo quanto previsto dalle Norme vigenti;
- controllare che, nel caso di raccordo su canne fumarie preesistenti, queste siano state perfettamente pulite e non presentino scorie, in quanto l'eventuale distacco delle stesse potrebbe ostruire il passaggio dei fumi, causando situazioni di pericolo;
- controllare che, nel caso di raccordo su canne fumarie non idonee, queste siano state intubate;
- in presenza di acque con durezza particolarmente elevata, si avrà rischio di accumulo di calcare con conseguente diminuzione di efficienza dei componenti della caldaia.
- evitare l'installazione dell'apparecchio in zone dove l'aria di combustione contiene un elevato tasso di cloro (ambienti come una piscina), e/o di altri prodotti nocivi come ad esempio l'ammoniaca (negozi di parrucchiera), gli agenti alcalini (lavanderie)...
- Il tasso di zolfo del gas utilizzato deve essere inferiore alle vigenti normative europee: punta massima nell'anno per breve periodo: 150 mg/m³ di gas e media nell'anno di 30 mg/m³ di gas.

Gli apparecchi tipo C, la cui camera di combustione e circuito di alimentazione d'aria sono a tenuta stagna rispetto all'ambiente, non hanno alcuna limitazione dovuta alle condizioni di aerazione ed al volume del locale.

Nel caso di utilizzo di una singola tubazione di scarico d=80, con aspirazione dell'aria di combustione all'interno dell'unità, la caldaia assume le caratteristiche di un apparecchio di tipo B22 (apparecchio previsto per essere collegato ad un camino che scarichi i prodotti della combustione all'esterno del locale dove l'apparecchio è installato; l'aria di combustione è prelevata direttamente dal locale di installazione della caldaia).

Lo scarico dei fumi è a tiraggio forzato. Nel caso di installazione di tipo B22 in balconi chiusi a veranda o in qualunque altro tipo di locale chiuso è necessario predisporre opportune aperture per la ventilazione del locale.

Questa caldaia è idonea per essere installata all'esterno e deve operare con temperature superiori alla temperatura ambiente minima di funzionamento di -15°C.

La caldaia è progettata per l'installazione a parete e deve essere installata su una parete idonea a sostenerne il peso.

Nella creazione di un vano tecnico si impone il rispetto di distanze minime che garantiscano l'accessibilità alle parti della caldaia.

Avvertenza

I materiali utilizzati per l'installazione devono essere tali da mantenere la propria funzionalità nel campo di temperatura dichiarato - 15°C.

Προειδοποιήσεις πριν την εγκατάσταση

Ο λέβητας αυτός χρησιμεύει για τη θέρμανση του νερού σε θερμοκρασία χαμηλότερη από τη θερμοκρασία βρασμού.

Πριν συνδέσετε το λέβητα, είναι απαραίτητο να:

- βεβαιωθείτε ότι ο σωλήνας εκκένωσης καπνού δεν έχει χαρακιές και ότι δεν είναι συνδεδεμένος με αγωγούς εκκένωσης άλλων συσκευών, εκτός εάν αυτό έχει πραγματοποιηθεί με άλλους σκοπούς σύμφωνα με τα ισχύοντα πρότυπα,
- σε περίπτωση σύνδεσης με υπάρχοντες σωλήνες εκκένωσης καπνού, φροντίστε αυτοί να είναι εντελώς καθαροί και να μη φέρουν ίχνη σκουριάς διότι εάν αποσυνδεθούν, μπορεί να εμποδίσουν τη διέλευση του καπνού και να θέσουν τους κατοίκους σε κίνδυνο,
- σε περίπτωση σύνδεσης σε ακατάλληλους σωλήνες εκκένωσης καπνού, φροντίστε ώστε να τοποθετηθεί ένας εσωτερικός σωλήνας,
- αποφεύγετε την εγκατάσταση της συσκευής σε περιοχές όπου ο αέρας καύσης περιέχει υψηλά ποσοστά χλωρίου (περιβάλλον τύπου πισίνας), και/ή άλλα επιβλαβή προϊόντα όπως η αμμωνία (κομμωτήριο), τα αλκαλικά μέσα (χώρος πλύσης)...
- σε περίπτωση μεγάλης σκληρότητας του νερού, υπάρχει κίνδυνος επικάλυψης αλάτων και κατά συνέπεια, μείωσης της αποτελεσματικότητας λειτουργίας των εξαρτημάτων του λέβητα.
- Η περιεκτικότητα σε θείο του χρησιμοποιούμενου αερίου πρέπει να είναι χαμηλότερη από τα ισχύοντα Ευρωπαϊκά πρότυπα: μέγιστη τιμή μέσα στο έτος για μικρό χρονικό διάστημα: 150 mg/m³ αερίου και μέση τιμή μέσα στο έτος 30 mg/m³ αερίου

Οι συσκευές τύπου C, με στεγανό ως προς το περιβάλλον θάλαμο καύσης και κύκλωμα τροφοδοσίας αέρα, δεν υπόκεινται σε κανέναν περιορισμό εξαρτώμενο από τις συνθήκες αερισμού και τον όγκο του δωματίου.

Σε περίπτωση χρήσης ενός σωλήνα απαγωγής διαμέτρου d=80 με αναρρόφηση του αέρα καύσης στο εσωτερικό της εντοιχιζόμενης μονάδας, ο λέβητας αποκτά χαρακτηριστικά συσκευής τύπου B22 (συσκευή για σύνδεση με καμινάδα απαγωγής των προϊόντων της καύσης εκτός του δωματίου όπου είναι εγκατεστημένη η συσκευή και αναρρόφηση αέρα απευθείας από το χώρο εγκατάστασης του λέβητα). Η απαγωγή των καπναερίων επιτυγχάνεται με τεχνητό ελκυσμό. Σε περίπτωση εγκατάστασης τύπου B22 σε κλειστά μπαλκόνια ή σε οποιονδήποτε άλλο κλειστό χώρο είναι αναγκαία η δημιουργία κατάλληλων ανοιγμάτων αερισμού του χώρου.

Ο λέβητας είναι κατάλληλος για εγκατάσταση σε εξωτερικό χώρο και πρέπει να λειτουργεί με θερμοκρασίες ανώτερες από την ελάχιστη θερμοκρασία λειτουργίας των -15°C.

Ο λέβητας έχει μελετηθεί για επίτοιχη εγκατάσταση και κατά συνέπεια δεν είναι κατάλληλος για επιδαπέδια εγκατάσταση ή σε βάση.

Προειδοποίηση Τα υλικά που χρησιμοποιούνται για την εγκατάσταση πρέπει να διατηρούν τη λειτουργικότητά τους στο ενδεδειγμένο πεδίο θερμοκρασιών - 15°C.

ATTENZIONE!

NESSUN OGGETTO INFIAMMABILE DEVE TROVARSI NELLE VICINANZE DELLA CALDAIA.



ASSICURARSI CHE L'AMBIENTE DI INSTALLAZIONE E GLI IMPIANTI A CUI DEVE CONNETTERSI L'APPARECCHIO SIANO CONFORMI ALLE NORMATIVE VIGENTI. SE NEL LOCALE DI INSTALLAZIONE SONO PRESENTI POLVERI E/O VAPORI AGGRESSIVI, L'APPARECCHIO DEVE FUNZIONARE INDIPENDENTEMENTE DALL'ARIA DEL LOCALE.

ATTENZIONE!

L'INSTALLAZIONE, LA PRIMA ACCENSIONE, LA MANUTENZIONE E LA RIPARAZIONE DELLA CALDAIA, DEVONO ESSERE EFFETTUATE DA PERSONALE QUALIFICATO IN CONFORMITÀ ALLE NORMATIVE NAZIONALI DI INSTALLAZIONE IN VIGORE E AD EVENTUALI PRESCRIZIONI DELLE AUTORITÀ LOCALI E DI ENTI PREPOSTI ALLA SALUTE PUBBLICA.



ΠΡΟΣΟΧΗ

ΚΑΝΕΝΑ ΕΥΦΛΕΚΤΟ ΑΝΤΙΚΕΙΜΕΝΟ ΔΕΝ ΠΡΕΠΕΙ ΝΑ ΒΡΙΣΚΕΤΑΙ ΚΟΝΤΑ ΣΤΟΝ ΛΕΒΗΤΑ.



ΒΕΒΑΙΩΘΕΙΤΕ ΟΤΙ Ο ΧΩΡΟΣ ΤΟΠΟΘΕΤΗΣΗΣ ΚΑΙ ΟΙ ΕΓΚΑΤΑΣΤΑΣΕΙΣ ΜΕ ΤΙΣ ΟΠΟΙΕΣ ΘΑ ΣΥΝΔΕΘΕΙ Ο ΛΕΒΗΤΑΣ ΑΝΤΑΠΟΚΡΙΝΟΝΤΑΙ ΣΤΟΥΣ ΙΣΧΥΟΝΤΕΣ ΚΑΝΟΝΙΣΜΟΥΣ.

Η ΛΕΙΤΟΥΡΓΙΑ ΤΗΣ ΣΥΣΚΕΥΗΣ ΠΡΕΠΕΙ ΝΑ ΕΙΝΑΙ ΑΝΕΞΑΡΤΗΤΗ ΑΠΟ ΤΟΝ ΑΕΡΑ ΤΟΥ ΧΩΡΟΥ ΣΕ ΠΕΡΙΠΤΩΣΗ ΠΑΡΟΥΣΙΑΣ ΣΚΟΝΗΣ Η/ΚΑΙ ΔΙΑΒΡΩΤΙΚΩΝ ΑΤΜΩΝ.

ΠΡΟΣΟΧΗ

Η ΕΓΚΑΤΑΣΤΑΣΗ ΚΑΙ Η ΠΡΩΤΗ ΘΕΣΗ ΣΕ ΛΕΙΤΟΥΡΓΙΑ ΤΟΥ ΛΕΒΗΤΑ ΠΡΕΠΕΙ ΝΑ ΕΚΤΕΛΟΥΝΤΑΙ ΑΠΟ ΕΞΕΙΔΙΚΕΥΜΕΝΟ ΠΡΟΣΩΠΙΚΟ ΣΥΜΦΩΝΑ ΜΕ ΤΗΝ ΙΣΧΥΟΥΣΑ ΕΘΝΙΚΗ ΝΟΜΟΘΕΣΙΑ ΚΑΙ ΕΝΔΕΧΟΜΕΝΟΥΣ ΚΑΝΟΝΙΣΜΟΥΣ ΤΩΝ ΤΟΠΙΚΩΝ ΑΡΧΩΝ ΚΑΙ ΤΩΝ ΑΡΜΟΔΙΩΝ ΦΟΡΕΩΝ ΓΙΑ ΤΗ ΔΗΜΟΣΙΑ ΥΓΕΙΑ.



Collegamento gas

La caldaia è stata progettata per utilizzare gas appartenenti alle categorie come riportato sulla seguente tabella

NAZIONE	MODELLO	CATEGORIE
IT	EGIS PREMIUM EVO EXT 25 EU EGIS PREMIUM EVO EXT 30 EU	I _{2H}

Accertarsi tramite le targhette poste sull'imballo e sull'apparecchio che la caldaia sia destinata al paese in cui dovrà essere installata, che la categoria gas per la quale la caldaia è stata progettata corrisponda ad una delle categorie ammesse dal paese di destinazione.

La tubazione di adduzione del gas deve essere realizzata e dimensionata secondo quanto prescritto dalle Norme specifiche ed in base alla potenza massima della caldaia, assicurarsi anche del corretto dimensionamento ed allacciamento del rubinetto di intercettazione.

Prima dell'installazione si consiglia un'accurata pulizia delle tubazioni del gas per rimuovere eventuali residui che potrebbero compromettere il funzionamento della caldaia.

E' necessario verificare che il gas distribuito corrisponda a quello per cui è stata predisposta la caldaia (vedi targa dati posta in caldaia).

E' inoltre importante verificare la pressione del gas (metano o GPL) che si andrà ad utilizzare per l'alimentazione della caldaia, in quanto se insufficiente può ridurre la potenza del generatore con disagi per l'utente.

Σύνδεση αερίου

Ο λέβητας έχει μελετηθεί για χρήση με αέρια που ανήκουν στις ακόλουθες κατηγορίες:

ΧΩΡΑ	ΜΟΝΤΕΛΟ	ΚΑΤΗΓΟΡΙΕΣ
GR	EGIS PREMIUM EVO EXT 25 EU EGIS PREMIUM EVO EXT 30 EU	I _{2H}

Ελέγξτε τις ετικέτες της συσκευασίας και τις πινακίδες της συσκευής για να βεβαιωθείτε ότι ο λέβητας προορίζεται για τη χώρα στην οποία πρόκειται να εγκατασταθεί και ότι η κατηγορία αερίου για την οποία έχει μελετηθεί αντιστοιχεί σε μία από τις επιτρεπτές κατηγορίες στη χώρα προορισμού.

Ο σωλήνας προσαγωγής του αερίου πρέπει να έχει κατασκευασθεί και να είναι διαστασιολογημένος σύμφωνα με όσα ορίζουν τα ειδικά πρότυπα και αναλόγως με τη μέγιστη ισχύ του λέβητα. Βεβαιωθείτε επίσης για τη σωστή διαστασιολόγηση και σύνδεση της βάνας ON/OFF.

Πριν την εγκατάσταση συνιστάται ο προσεκτικός καθαρισμός των σωληνώσεων αερίου για να απομακρυνθούν τυχόν υπολείμματα που μπορούν να επηρεάσουν αρνητικά τη λειτουργία του λέβητα.

Είναι αναγκαίο να βεβαιωθείτε ότι το χρησιμοποιούμενο αέριο αντιστοιχεί στο αέριο για το οποίο έχει ρυθμιστεί ο λέβητας (βλ. πινακίδα του λέβητα).

Είναι επίσης σημαντικό να βεβαιωθείτε την πίεση του αερίου (μεθάνιο ή LPG) που θα χρησιμοποιηθεί για την τροφοδοσία του λέβητα, καθώς εάν δεν είναι επαρκής μπορεί να μειώσει την ισχύ της γεννήτριας προκαλώντας προβλήματα για τον χρήστη.

Collegamento idraulico

In figura sono rappresentati i raccordi per l'allacciamento idraulico e gas della caldaia.
 Verificare che la pressione massima della rete idrica non superi i 6 bar; in caso contrario è necessario installare un riduttore di pressione.

Υδραυλική σύνδεση

Στο σχέδιο απεικονίζονται τα ρακόρ για τις συνδέσεις νερού και αερίου του λέβητα. Βεβαιωθείτε ότι η μέγιστη πίεση του δικτύου ύδρευσης δεν υπερβαίνει τα 6 bar. Σε αντίθετη περίπτωση είναι αναγκαία η εγκατάσταση ρυθμιστή πίεσης.

ATTENZIONE!
PER UN EVENTUALE TRATTAMENTO DELLE ACQUE FARE RIFERIMENTO AL FOGLIO INFORMATIVO ALLEGATO AI MANUALI DI ISTRUZIONE.



ΠΡΟΕΙΔΟΠΟΙΗΣΗ!
ΓΙΑ ΤΗΝ ΕΠΕΞΕΡΓΑΣΙΑ ΝΕΡΟΥ ΠΑΡΑΠΟΜΠΗ ΣΤΟ ΠΑΡΑΡΤΗΜΑ ΕΝΗΜΕΡΩΤΙΚΟ ΔΕΛΤΙΟ.



Vista raccordi idraulici

Θέση υδραυλικών ρακόρ

Legenda:

- A = Mandata Impianto
- B = Uscita acqua calda
- C = Ingresso Gas
- D = Entrata acqua fredda
- E = Ritorno impianto
- F = Scarico dispositivo di sovrappressione
- G = Rubinetto di riempimento
- H = Rubinetto di svuotamento
- L = Scarico condensa

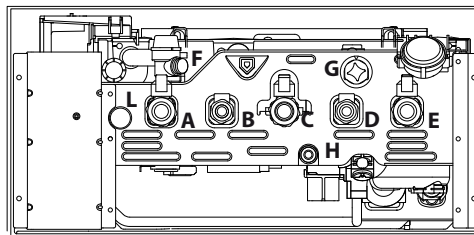

Λεζάντα:

- A = Κατάθλιψη εγκατάστασης
- B = Έξοδος ζεστού νερού
- C = Είσοδος αερίου
- D = Είσοδος κρύου νερού
- E = Επιστροφή εγκατάστασης
- F = Στόμιο συστήματος υπερπίεσης
- G = Ηλεκτροβαλβίδα πλήρωσης
- H = Βάνα εκκένωσης
- L = Εκκένωση υδρατμών που προέρχονται από τη συμπύκνωση

Per il dimensionamento delle tubazioni e dei corpi radianti dell'impianto di riscaldamento si valuti il valore di prevalenza residua in funzione della portata richiesta, secondo i valori riportati sul grafico del circolatore.

Για τη διαστασιολόγηση των σωλήνων και των θερμαντικών σωμάτων της εγκατάστασης πρέπει να ληφθεί υπόψη το διαθέσιμο μανομετρικό ύψος σε συνδυασμό με την απαιτούμενη παροχή και σύμφωνα με τις τιμές στο διάγραμμα του κυκλοφορητή.

Rappresentazione grafica della prevalenza residua circolatore

Διάγραμμα διαθέσιμου μανομετρικού ύψους κυκλοφορητή

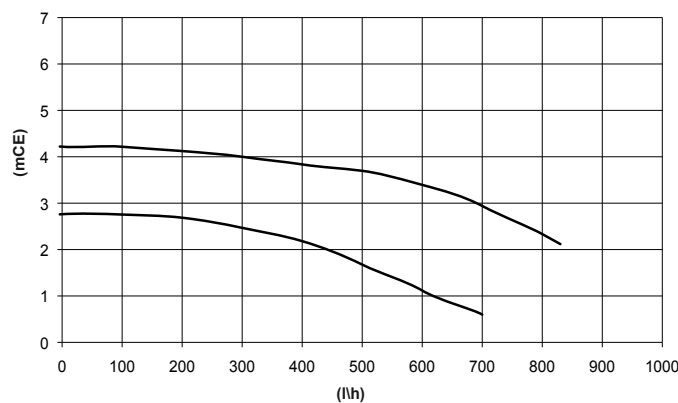

Dispositivo di sovrappressione

Provvedere al montaggio del tubo di scarico della valvola di sicurezza "F" presente nella confezione documenti.

Lo scarico del dispositivo di sovrappressione deve essere collegato ad un sifone di scarico con possibilità di controllo visivo per evitare che in caso di intervento dello stesso si provochino danni a persone, animali e cose, dei quali il costruttore non è responsabile.

Σύστημα υπερπίεσης

Τοποθετήστε τον σωλήνα εκκένωσης για την βαλβίδα ασφαλείας "F" που περιλαμβάνεται στο βιβλίο οδηγιών

Το στόμιο του συστήματος υπερπίεσης (βλ. εικόνα) πρέπει να συνδεθεί σε σιφόνι αποχέτευσης με δυνατότητα οπτικού ελέγχου έτσι ώστε, σε περίπτωση επέμβασης, να αποφεύγονται ατυχήματα ή βλάβες για τις οποίες δεν είναι υπεύθυνος ο κατασκευαστής.

Pulizia impianto di riscaldamento

In caso di installazione su vecchi impianti si rileva spesso la presenza di sostanze e additivi nell'acqua che potrebbero influire negativamente sul funzionamento e sulla durata della nuova caldaia. Prima della sostituzione bisogna provvedere ad un accurato lavaggio dell'impianto per eliminare eventuali residui o sporcizie che possono comprometterne il buon funzionamento. Verificare che il vaso di espansione abbia una capacità adeguata al contenuto d'acqua dell'impianto.

Impianti a pavimento

Negli impianti di riscaldamento a pavimento, installare un termostato di sicurezza sulla mandata della caldaia (vedere Schema Elettrico). Tale termostato deve essere collocato ad una distanza dalla caldaia sufficiente a garantirne il corretto funzionamento. Se posto troppo vicino, in seguito ad un prelievo di acqua calda sanitaria, l'acqua che rimane nella caldaia, fatta fluire nell'impianto, potrebbe causare l'apertura del contatto del termostato senza che vi sia un reale pericolo di danneggiamento dell'impianto.

Questo comporta il blocco del funzionamento della caldaia sia in modo sanitario che riscaldamento e a display compare il codice di errore "116"; il ripristino del funzionamento si avrà in automatico quando il contatto del termostato, raffreddandosi, si chiude.

Nel caso in cui il termostato non possa essere installato come indicato, l'impianto a pavimento dovrà essere protetto installando, a monte del termostato, una valvola termostatica per impedire il flusso di acqua troppo calda verso l'impianto.

Scarico della condensa

L'elevata efficienza energetica produce condensa che deve essere smaltita. A tal fine si deve utilizzare una tubazione in plastica posizionata in modo tale da evitare il ristagno della condensa nella caldaia. La tubazione deve essere collegata ad un sifone di scarico con possibilità di controllo visivo.

Rispettare le normative nazionali di installazione in vigore ed eventuali prescrizioni delle autorità locali e di enti preposti alla salute pubblica.

Prima della messa in servizio, il sifone deve essere riempito d'acqua. Versare circa 1/4 di litro dallo scarico dei fumi prima di procedere al raccordo dei condotti scarico/aspirazione o svitare il sifone posto sotto la caldaia, riempirlo d'acqua e riposizionarlo correttamente.

ATTENZIONE!
LA MANCANZA DI ACQUA NEL SIFONE
PROVOCA LA FUORIUSCITA DEI FUMI
DI SCARICO NELL'AMBIENTE.

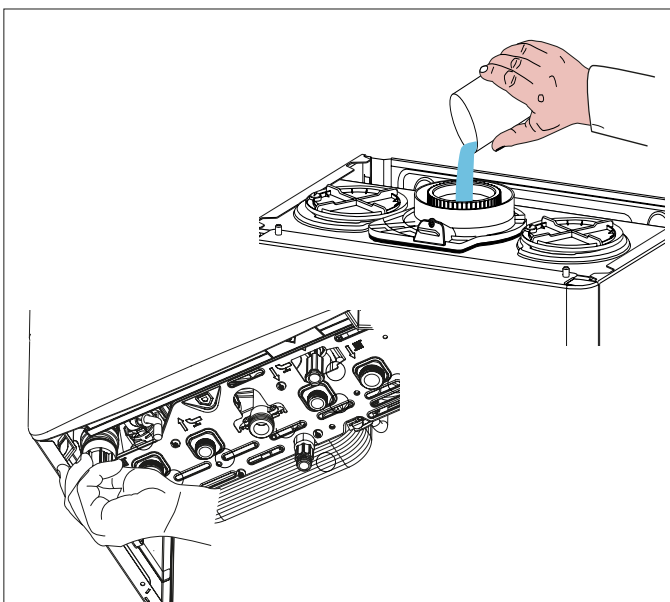

Καθαρισμός εγκατάστασης θέρμανσης

Σε περίπτωση τοποθέτησης σε υφιστάμενες εγκαταστάσεις διαπιστώνεται συχνά η παρουσία ουσιών και πρόσθετων στο νερό που μπορούν να επηρεάσουν αρνητικά τη λειτουργία και τη διάρκεια ζωής του νέου λέβητα. Πριν την αντικατάσταση πλύνετε καλά την εγκατάσταση για την απομάκρυνση υπολειμμάτων ή ακαθαρσιών που μπορούν να επηρεάσουν τη σωστή λειτουργία. Βεβαιωθείτε ότι το δοχείο διαστολής έχει κατάλληλη χωρητικότητα για το περιεχόμενο νερού της εγκατάστασης.

Εγκαταστάσεις με θερμαινόμενο δάπεδο

Στις εγκαταστάσεις με θερμαινόμενο δάπεδο, τοποθετήστε ένα θερμοστάτη ασφαλείας στην έξοδο θέρμανσης του δαπέδου. Για την ηλεκτρική σύνδεση του θερμοστάτη βλ. παράγραφο «Ηλεκτρικές Συνδέσεις».

Σε περίπτωση πολύ υψηλής θερμοκρασίας εξόδου, ο λέβητας θα σταματήσει τόσο όσον αφορά στη λειτουργία ζεστού νερού χρήσης όσο και στη λειτουργία θέρμανσης και στην οθόνη θα εμφανιστεί ο κωδικός σφάλματος 1 16 «θερμοστάτης δαπέδου ανοικτός». Ο λέβητας πραγματοποιεί επανεκκίνηση μόλις διακοπεί η λειτουργία του θερμοστάτη, με αυτόματο επανοπλισμό.

Σε περίπτωση που δεν υπάρχει δυνατότητα εγκατάστασης θερμοστάτη, η εγκατάσταση δαπέδου πρέπει να προστατευθεί με θερμοστατική βαλβίδα ή μια παράκαμψη ώστε να αποφευχθεί η δημιουργία υπερβολικά υψηλής θερμοκρασίας στο ύψος του δαπέδου.

Εκκένωση των υδρατμών που προέρχονται από τη συμπύκνωση

Η μεγάλη ενεργειακή απόδοση προκαλεί την παραγωγή υδρατμών που προέρχονται από τη συμπύκνωση, οι οποίοι πρέπει να απομακρύνονται. Για αυτόν το σκοπό, χρησιμοποιήστε έναν πλαστικό σωλήνα τοποθετημένο κατά τέτοιο τρόπο ώστε να αποφεύγεται τυχόν λίμνασμα των υδρατμών που προέρχονται από τη συμπύκνωση στο εσωτερικό του λέβητα. Ο σωλήνας αυτός πρέπει να είναι συνδεδεμένος σε ένα σιφόνι εκκένωσης με δυνατότητα οπτικού ελέγχου.

Τηρείτε τα πρότυπα εγκατάστασης που ισχύουν στη χώρα εγκατάστασης και συμμορφωθείτε με τους ενδεχόμενους κανονισμούς των τοπικών αρχών και των αρμόδιων οργανισμών για τη δημόσια υγεία.

Ελέγξτε την τοποθέτηση του σωλήνα εκκένωσης των υδρατμών που προέρχονται από τη συμπύκνωση:

- δεν πρέπει να μαγκώσει κατά τη σύνδεση
- δεν πρέπει να σχηματίζει καμπύλη
- φροντίστε ώστε να αδειάζει ελεύθερα μέσα στο σιφόνι

Για την εκκένωση των υδρατμών που προέρχονται από τη συμπύκνωση, χρησιμοποιείτε αποκλειστικά σωληνώσεις που αντιστοιχούν στα πρότυπα.

Η παροχή των υδρατμών που προέρχονται από τη συμπύκνωση μπορεί να φτάσει τα 2 λίτρα / ώρα. Επειδή οι υδρατμοί που προέρχονται από τη συμπύκνωση είναι όξινοι (PH 2 περίπου), θα ήταν σκόπιμο να λάβετε όλες τις προφυλάξεις πριν από οποιαδήποτε επέμβαση.

Πριν από την πρώτη θέση σε λειτουργία της συσκευής, είναι υποχρεωτικό να γεμίσετε το σιφόνι με νερό. Για το σκοπό αυτό, βάλτε περίπου 1/4 του λίτρου νερό από το άνοιγμα εκκένωσης των καυσαερίων πριν τοποθετήσετε τη διάταξη εκκένωσης ή ξεβιδώστε το σιφόνι, που βρίσκεται κάτω από το λέβητα, γεμίστε το με νερό και επανατοποθετήστε το.

ΠΡΟΣΟΧΗ !
Η ΕΛΛΕΙΨΗ ΝΕΡΟΥ ΣΤΟ ΣΙΦΟΝΙ ΠΡΟΚΑΛΕΙ
ΔΙΑΡΡΟΗ ΚΑΠΝΟΥ ΣΤΟΝ ΑΕΡΑ ΤΟΥ ΧΩΡΟΥ.

Collegamento condotti aspirazione e scarico fumi

La caldaia è idonea a funzionare in modalità B prelevando aria dall'ambiente e in modalità C prelevando aria dall'esterno.

Nell'installazione di un sistema di scarico fare attenzione alle tenute per evitare infiltrazioni di fumi nel circuito aria.

Le tubazioni installate orizzontalmente devono avere una pendenza discendente (3%) verso l'apparecchio per evitare ristagni di condensa.

Nel caso di installazione di tipo B il locale in cui la caldaia viene installata deve essere ventilato da una adeguata presa d'aria conforme alle norme vigenti. Nei locali con rischio di vapori corrosivi (esempio lavanderie, saloni per parrucchiere, ambienti per processi galvanici ecc.) è molto importante utilizzare l'installazione di tipo C con prelievo di aria per la combustione dall'esterno. In questo modo si preserva la caldaia dagli effetti della corrosione.

Per la realizzazione di sistemi di aspirazione/scarico di tipo coassiale è obbligatorio l'utilizzo di accessori originali.

I condotti scarico fumi non devono essere a contatto o nelle vicinanze di materiali infiammabili e non devono attraversare strutture edili o pareti di materiale infiammabile.

Nel caso di installazione per sostituzione di una vecchia caldaia il sistema di aspirazione e scarico fumi andrà sempre sostituito.

La giunzione dei tubi scarico fumi viene realizzata con innesto maschio/femmina e guarnizione di tenuta.

Gli innesti devono essere disposti sempre contro il senso di scorrimento della condensa.

Tipologie di collegamento della caldaia alla canna fumaria

- collegamento coassiale della caldaia alla canna fumaria di aspirazione/scarico,
- collegamento sdoppiato della caldaia alla canna fumaria di scarico con aspirazione aria dall'esterno,
- collegamento sdoppiato della caldaia alla canna fumaria di scarico con aspirazione aria dall'ambiente.

Nel collegamento tra caldaia e canna fumaria debbono essere impiegati prodotti resistenti alla condensa. Per le lunghezze e cambi di direzione dei collegamenti consultare la tabella tipologie di scarico. I kit di collegamento aspirazione/scarico fumi vengono forniti separatamente dall'apparecchio in base alle diverse soluzioni di installazione.

Il collegamento dalla caldaia alla canna fumaria è eseguito in tutti gli apparecchi con tubazioni coassiali ø60/100 o tubazioni ø 80.

Per le perdite di carico dei condotti fare riferimento al catalogo fumisteria. La resistenza supplementare deve essere tenuta in considerazione nel suddetto dimensionamento.

Per il metodo di calcolo, i valori delle lunghezze equivalenti e gli esempi installativi far riferimento al catalogo fumi

Σύνδεση των αγωγών εισόδου αέρα και εκκένωσης των καυσαερίων

Ο λέβητας έχει προβλεφθεί για λειτουργία τύπου Β με λήψη αέρα από το χώρο και τύπου C με λήψη εξωτερικού αέρα.

Κατά την εγκατάσταση του συστήματος εκκένωσης, προσέξτε τη στεγανότητα ώστε να αποφευχθεί η διείσδυση καπνού στο κύκλωμα αέρα. Το οριζόντιο κιτ πρέπει να έχει κλίση με γωνία 3 % προς τα κάτω, προς το λέβητα, για την εκκένωση υδρατμών που προέρχονται από τη συμπύκνωση. Σε περίπτωση εγκατάστασης τύπου Β, ο χώρος όπου είναι εγκατεστημένος ο λέβητας πρέπει να διαθέτει κατάλληλη εισαγωγή αέρα σύμφωνα με τα ισχύοντα πρότυπα όσον αφορά στον εξαερισμό. Στα δωμάτια όπου υπάρχει κίνδυνος ύπαρξης διαβρωτικού ατμού (για παράδειγμα στους χώρους πλύσης, τα κομμωτήρια, τις επιχειρήσεις γαλβανισμού...), είναι πολύ σημαντικό να χρησιμοποιείτε την εγκατάσταση τύπου C με λήψη εξωτερικού αέρα για την καύση. Κατά αυτόν τον τρόπο, ο λέβητας προστατεύεται από τις συνέπειες της διάβρωσης.

Για την υλοποίηση των συστημάτων αναρρόφησης/εκκένωσης ομοαξονικού τύπου, πρέπει να χρησιμοποιούνται γνήσια αξεσουάρ. Σε περίπτωση λειτουργίας με ονομαστική θερμική ισχύ, οι θερμοκρασίες των καυσαερίων δεν υπερβαίνουν τους 80°C. Παρ' όλα αυτά, φροντίζετε να τηρείτε τις αποστάσεις ασφαλείας σε περίπτωση διέλευσης ανάμεσα από τοίχους ή εύφλεκτα υλικά.

Η ένωση των σωλήνων εκκένωσης του καπνού πραγματοποιείται με μια αρσενική-θηλυκή σύνδεση και μια τσιμούχα στεγανότητας. Η διάταξη των συνδέσεων πρέπει να είναι αντίστροφη προς τη φορά ροής των υδρατμών που προέρχονται από τη συμπύκνωση.

Τύπος σύνδεσης του λέβητα στο σωλήνα εκκένωσης καπνού

- ομοαξονική σύνδεση του λέβητα στο σωλήνα εκκένωσης καπνού με αναρρόφηση/εκκένωση,
- διπλή σύνδεση του λέβητα στο σωλήνα εκκένωσης καπνού με αναρρόφηση εξωτερικού αέρα,
- διπλή σύνδεση του λέβητα στο σωλήνα εκκένωσης καπνού με αναρρόφηση αέρα από το χώρο.

Για τη σύνδεση του λέβητα στο σωλήνα εκκένωσης καπνού, πρέπει πάντα να χρησιμοποιούνται προϊόντα ανθεκτικά στη συμπύκνωση. Σχετικά με το μήκος και τις αλλαγές κατεύθυνσης των συνδέσεων, συμβουλευθείτε τον πίνακα που περιλαμβάνει τους τύπους εκκένωσης.

Τα κιτ σύνδεσης αναρρόφησης/εκκένωσης καπνού παρέχονται ξεχωριστά ανάλογα με τις απαιτήσεις της εγκατάστασης. Ο λέβητας έχει προβλεφθεί για σύνδεση σε ομοαξονικό σύστημα αναρρόφησης και εκκένωσης καπνού. Σε περίπτωση απώλειας φορτίου στους αγωγούς, συμβουλευθείτε τον κατάλογο πυρίμαχων και μονωτικών υλικών. Η συμπληρωματική αντίσταση πρέπει να ληφθεί υπόψη για αυτές τις διαστάσεις. Για τη μέθοδο υπολογισμού, τις τιμές των αντίστοιχων μηκών και τα παραδείγματα, συμβουλευθείτε τον κατάλογο πυρίμαχων και μονωτικών υλικών

ATTENZIONE!

ASSICURARSI CHE I PASSAGGI DI SCARICO E VENTILAZIONE NON SIANO OSTRUITI.

ASSICURARSI CHE I CONDOTTI DI SCARICO FUMI NON ABBIANO PERDITE



ΠΡΟΣΟΧΗ

ΒΕΒΑΙΩΘΕΙΤΕ ΟΤΙ ΟΙ ΔΙΑΔΡΟΜΕΣ ΕΚΚΕΝΩΣΗΣ ΚΑΙ ΕΞΑΕΡΙΣΜΟΥ ΔΕΝ ΕΧΟΥΝ ΦΡΑΞΕΙ. ΒΕΒΑΙΩΘΕΙΤΕ ΟΤΙ ΟΙ ΑΓΩΓΟΙ ΕΚΚΕΝΩΣΗΣ ΔΕΝ ΠΑΡΟΥΣΙΑΖΟΥΝ ΑΠΩΛΕΙΕΣ.

ΠΡΕΠΕΙ ΝΑ ΧΡΗΣΙΜΟΠΟΙΟΥΝΤΑΙ ΜΟΝΟ ΣΕΤ ΑΠΑΓΩΓΗΣ ΚΑΥΣΑΕΡΙΩΝ ΓΙΑ ΛΕΒΗΤΕΣ ΣΥΜΠΥΚΝΩΣΗΣ



La caldaia è predisposta per l'allacciamento ad un sistema di aspirazione e scarico fumi coassiale 60/100.

Per tipologie di scarico **B23** è necessario smontare la mantellatura (vedi parag.), poi rimuovere il tappo della presa d'aria di sinistra sulla camera di combustione, come indicato in figura.

Per lo scarico fumi è necessario utilizzare l'adattatore 60/100-80 per la partenza in caldaia, dopo aver rimontato il mantello, proseguendo poi come da esigenza installativa.

Ο λέβητας είναι ρυθμισμένος για σύνδεση σε ομοαξονικό σύστημα αναρρόφησης και απαγωγής 60/100.

Για την τυπολογία απόρριψης **B23** είναι απαραίτητη η αφαίρεση του περιβλήματος (βλέπε παραγγ.), και μετά η απομάκρυνση της τάπας λήψης άερα στα αριστερά του θαλάμου καύσης, όπως φαίνεται στο σχήμα.

Για την εκκένωση καπνών πρέπει να χρησιμοποιήσετε το προσαρμοστικό 60/100-80 για την εκκίνηση του λέβητα, αφού ξαναμοντάρετε τον μανδύα, συνεχίζοντας μετά όπως στην εγκατάσταση.



Tabella Lunghezza condotti aspirazione/scarico

Πίνακας μήκους αγωγών αναρρόφησης/απαγωγής

Tipologia di scarico fumi Τύπος απαγωγής καυσαερίων		Lunghezza massima tubi aspirazione/scarico (m) Μέγιστο μήκος σωλήνων αναρρόφησης/απαγωγής (m)		Diametro condotti Διάμετρ. αγωγών (mm)
		EGIS PREMIUM EVO EXT 25 EU EGIS PREMIUM EVO EXT 30 EU		
		MIN	MAX	
sistemi coassiali	C13	1	10	ø 60/100
	C33 C43	1	25	ø 80/125
	ομοαξονικά στήματα	B33	1	10
1			25	ø 80/125
	B23	1	44	ø 80

Tipologie di aspirazione/scarico fumi

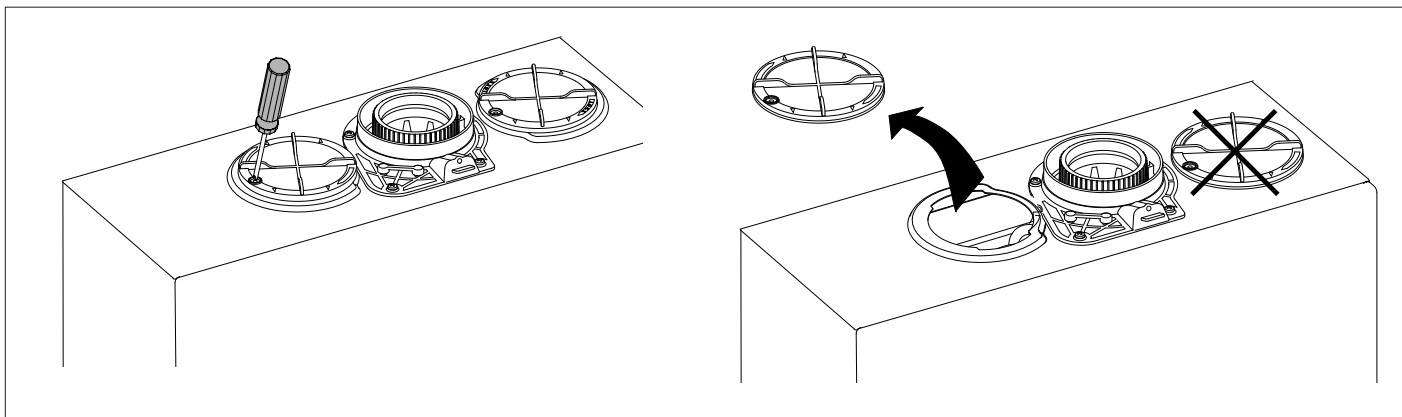
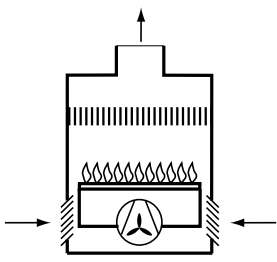
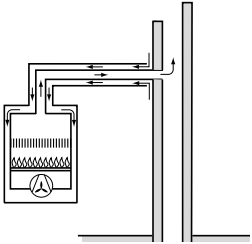
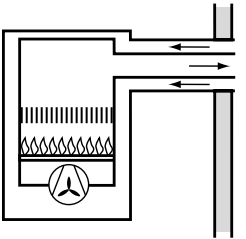
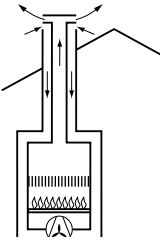
Aria di combustione proveniente dall'ambiente Αέρας καύσης από εξωτερικό χώρο	
B23	<p>Scarico fumi all'esterno Aspirazione aria dall'ambiente</p> <p>Απαγωγή καυσαερίων σε εξωτερικό χώρο. Αναρρόφηση αέρα από τον χώρο εγκατάστασης</p> 
B33	<p>Scarico fumi in canna fumaria singola o collettiva integrata nell'edificio Aspirazione aria dall'ambiente</p> <p>Απαγωγή καυσαερίων σε ανεξάρτητη ή κεντρική καπνοδόχο ενσωματωμένη στο κτήριο. Αναρρόφηση αέρα από τον χώρο εγκατάστασης</p> 
Aria di combustione proveniente dall'esterno Αέρας καύσης από εξωτερικό χώρο	
C13	<p>Scarico fumi e aspirazione aria attraverso parete esterna nello stesso campo di pressione</p> <p>Απαγωγή καυσαερίων και αναρρόφηση αέρα από εξωτερικό τοίχο στο ίδιο πεδίο πιέσεων</p> 
C33	<p>Scarico fumi e aspirazione aria dall'esterno con terminale a tetto nello stesso campo di pressione</p> <p>Απαγωγή καυσαερίων και αναρρόφηση αέρα από εξωτερικό χώρο με τερματικό στην οροφή στο ίδιο πεδίο πιέσεων</p> 

Τύποι αναρρόφησης/απαγωγής καυσαερίων

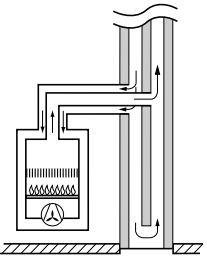
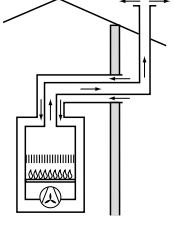
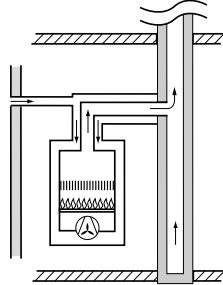
Aria di combustione proveniente dall'esterno Αέρας καύσης από εξωτερικό χώρο	
C43	<p>Scarico fumi e aspirazione aria attraverso canna fumaria singola o collettiva integrata nell'edificio</p> <p>Απαγωγή καυσαερίων και αναρρόφηση αέρα από ανεξάρτητη ή κεντρική καπνοδόχο ενσωματωμένη στο κτήριο</p> 
C53	<p>Scarico fumi all'esterno e aspirazione aria attraverso parete esterna non nello stesso campo di pressione</p> <p>Απαγωγή καυσαερίων σε εξωτερικό χώρο και αναρρόφηση αέρα από εξωτερικό τοίχο σε διαφορετικό πεδίο πιέσεων</p> 
C83	<p>Scarico fumi attraverso canna fumaria singola o collettiva integrata nell'edificio Aspirazione aria attraverso parete esterna</p> <p>Απαγωγή καυσαερίων από ανεξάρτητη ή κεντρική καπνοδόχο ενσωματωμένη στο κτήριο Αναρρόφηση αέρα από εξωτερικό τοίχο</p> 

ATTENZIONE!
PRIMA DI QUALUNQUE INTERVENTO
NELLA CALDAIA TOGLIERE
L'ALIMENTAZIONE ELETTRICA TRAMITE
L'INTERRUPTORE BIPOLARE ESTERNO.



ΠΡΟΣΟΧΗ!
ΠΡΙΝ ΑΠΟ ΟΠΟΙΑΔΗΠΟΤΕ ΕΠΕΜΒΑΣΗ
ΣΤΟ ΛΕΒΗΤΑ ΔΙΑΚΟΨΤΕ ΤΗΝ
ΗΛΕΚΤΡΙΚΗ ΤΡΟΦΟΔΟΣΙΑ ΜΕΣΩ ΤΟΥ
ΞΕΩΤΕΡΙΚΟΥ ΔΙΠΟΛΙΚΟΥ ΔΙΑΚΟΠΤΗ.



Collegamenti elettrici

Per una maggiore sicurezza far effettuare da personale qualificato un controllo accurato dell'impianto elettrico.

Il costruttore non è responsabile per eventuali danni causati dalla mancanza di messa a terra dell'impianto o per anomalie di alimentazione elettrica.

Verificare che l'impianto sia adeguato alla potenza massima assorbita dalla caldaia indicata sulla targhetta.

Controllare che la sezione dei cavi sia idonea, comunque non inferiore a 0,75 mm².

Il corretto collegamento ad un efficiente impianto di terra è indispensabile per garantire la sicurezza dell'apparecchio.

Il cavo di alimentazione deve essere allacciato ad una rete di 230V-50Hz rispettando la polarizzazione L-N ed il collegamento di terra.

In caso di sostituzione del cavo elettrico di alimentazione rivolgersi a personale qualificato, per l'allacciamento alla caldaia utilizzare il filo di terra (giallo/verde) più lungo dei fili attivi (N - L).

Ηλεκτρικές συνδέσεις

Για μεγαλύτερη ασφάλεια αναθέστε σε εξειδικευμένο προσωπικό τον προσεκτικό έλεγχο της ηλεκτρικής εγκατάστασης.

Ο κατασκευαστής δεν φέρει ευθύνη για ενδεχόμενες βλάβες λόγω απουσίας γείωσης στην εγκατάσταση ή ανωμαλίας στην ηλεκτρική τροφοδοσία.

Βεβαιωθείτε ότι η εγκατάσταση είναι κατάλληλη για τη μέγιστη ισχύ του λέβητα που αναγράφεται στην πινακίδα.

Ελέγξτε αν η διατομή των καλωδίων είναι κατάλληλη και οπωσδήποτε όχι μικρότερη από 1,5 mm².

Η σωστή σύνδεση και η αποτελεσματική εγκατάσταση γείωσης είναι απαραίτητη για την ασφάλεια της συσκευής.

Το ηλεκτρικό καλώδιο πρέπει να συνδεθεί σε δίκτυο 230V-50Hz τηρώντας την πολικότητα L-N και τη σύνδεση γείωσης.

Σε περίπτωση αντικατάστασης του ηλεκτρικού καλωδίου απευθυνθείτε σε εξειδικευμένο προσωπικό. Για τη σύνδεση στο λέβητα χρησιμοποιήστε τον αγωγό γείωσης (κίτρινο/πράσινο) που έχει μεγαλύτερο μήκος από τους αγωγούς N - L.

Cavo alimentazione

Ηλεκτρικό καλώδιο

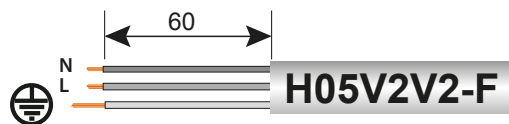

IMPORTANTE!

Il collegamento alla rete elettrica deve essere eseguito con allacciamento fisso (non con spina mobile) e dotato di un interruttore bipolare con distanza di apertura dei contatti che consenta la disconnessione completa nelle condizioni della categoria della sovratensione III.

Sono vietate prese multiple, prolunghe o adattatori.

E' vietato utilizzare i tubi dell'impianto idraulico, di riscaldamento e del gas per il collegamento di terra dell'apparecchio.

La caldaia non è protetta contro gli effetti causati dai fulmini. In caso si debbano sostituire i fusibili di rete, usare fusibili da 2A rapidi.

ΣΗΜΑΝΤΙΚΟ!

Η σύνδεση με το ηλεκτρικό δίκτυο πρέπει να είναι σταθερή (χωρίς φικ) και να διαθέτει διπολικό διακόπτη με ελάχιστο άνοιγμα επαφών 3 mm.

Απαγορεύονται πολύπριζα, προεκτάσεις ή αντάπτορες.

Απαγορεύεται η χρήση των σωλήνων της υδραυλικής εγκατάστασης, της θέρμανσης και του αερίου για τη γείωση της συσκευής.

Ο λέβητας δεν προστατεύεται από τους κεραυνούς.

Σε περίπτωση που απαιτείται αντικατάσταση των ασφαλειών του δικτύου, χρησιμοποιήστε ασφάλειες ταχείας επέμβασης των 2A.

Collegamento Periferiche

Per accedere alle connessioni delle periferiche procedere come segue:

- scollegare elettricamente la caldaia
- rimuovere il mantello
- aprire la scatola elettrica per accedere alle connessioni delle periferiche

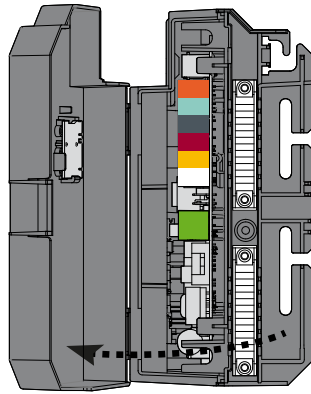

Σύνδεση περιφερειακών

- Για την πρόσβαση στις συνδέσεις των περιφερειακών:
- Αποσυνδέστε τον λέβητα από την ηλεκτρική τροφοδοσία
 - Αφαιρέστε το περίβλημα ξεκουμπώνοντάς το από τον πίνακα οργάνων.
 - ανοίξτε το ηλεκτρικό κουτί για να αποκτήσετε πρόσβαση σε περιφερειακές συνδέσεις

Connessioni periferiche:

- BUS** = Collegamento periferiche modulanti
- FLOOR/TA2** = Termostato limite per impianti a pavimento o Termostato ambiente Zona 2
(di fabbrica impostato come termostato impianti a pavimento per modificare accedere al parametro 223)
- SE** = Sonda Esterna
- SOL** = Sonda solare
- TA1** = Termostato ambiente Zona 1

Σύνδεση περιφερειακών

- BUS** = Σύνδεση χειριστηρίου αποστάσεως (αναλογική συσκευή)
- FLOOR/TA2** = θερμοστάτη θερμαινόμενου δαπέδου ή θερμοστάτη περιβάλλοντος 2 (επιλέγεται από την παράμετρο 223)
- SE** = Εξωτερικού αισθητήρα
- SOL** = Solar temperature probe
- TA1** = θερμοστάτη περιβάλλοντος 1

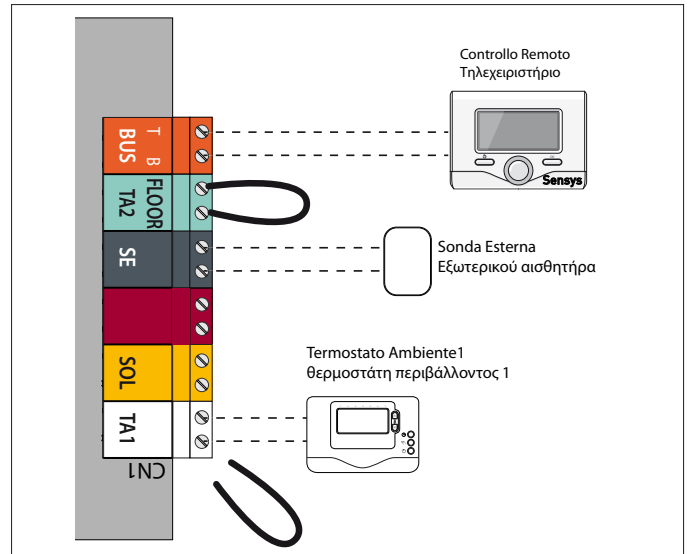

ATTENZIONE!
Per il collegamento ed il posizionamento dei cavi delle periferiche optional vedere le avvertenze relative all'installazione delle periferiche stesse.



Προσοχή!
Για τη σύνδεση και την τοποθέτηση των καλωδίων των προαιρετικών περιφερειακών συμβουλευτείτε τις οδηγίες για την εγκατάστασή τους.

Collegamento Controllo remoto - Sonda esterna

Per il collegamento del Controllo Remoto seguire le istruzioni riportate nel manuale a corredo.
Per il collegamento della Sonda Esterna seguire quanto indicato dal foglio istruzioni.

Collegamento termostato ambiente

- allentare il fermacavo con un cacciavite e inserire il cavo proveniente dal termostato ambiente
- collegare i cavi al morsetto TA1, rimuovendo il ponticello
- assicurarsi che siano ben collegati e che non vengano messi in trazione quando si chiude o si apre lo sportello portastrumenti
- richiudere lo sportellino, richiudere lo sportello portastrumenti e il mantello frontale.

Σύνδεση Χειριστηρίου Αποστάσεως - Εξωτερικού αισθητήρα

Για την σύνδεση του Χειριστηρίου Αποστάσεως συμβουλευτείτε τις οδηγίες του εγχειριδίου. Για την σύνδεση του Εξωτερικού Αισθητήρα συμβουλευτείτε αυτές που αναφέρονται στο φύλλο οδηγιών.

Σύνδεση θερμοστάτη περιβάλλοντος

- Τοποθετήστε το καλώδιο του θερμοστάτη
- Λασκάρτε το σφιγκτήρα καλωδίου με ένα κατσαβίδι και τοποθετήστε ένα-ένα τα καλώδια από τον θερμοστάτη περιβάλλοντος
- Βεβαιωθείτε ότι έχουν συνδεθεί σωστά και δεν τεντώνονται κλείνοντας ή ανοίγοντας τον πίνακα οργάνων
- Κλείστε το καπάκι, κλείστε τον πίνακα οργάνων και το κάλυμμα της πρόσοψης.

Predisposizione al servizio

Per garantire la sicurezza ed il corretto funzionamento dell'apparecchio la messa in funzione della caldaia deve essere eseguita da un tecnico qualificato in possesso dei requisiti di legge.

ATTENZIONE!
PER UN EVENTUALE TRATTAMENTO
DELLE ACQUE FARE RIFERIMENTO
AL FOGLIO INFORMATIVO ALLEGATO AI
MANUALI DI ISTRUZIONE.

**Προετοιμασία για τη λειτουργία**

Για την ασφάλεια και τη σωστή λειτουργία της συσκευής η θέση σε λειτουργία του λέβητα πρέπει να ανατεθεί σε εξειδικευμένο τεχνικό που διαθέτει τα απαραίτητα προσόντα.

ATTENZIONE!
PER UN EVENTUALE TRATTAMENTO
DELLE ACQUE FARE RIFERIMENTO
AL FOGLIO INFORMATIVO ALLEGATO AI
MANUALI DI ISTRUZIONE.

**Alimentazione Elettrica**

- Verificare che la tensione e la frequenza di alimentazione coincidano con i dati riportati sulla targa della caldaia
- verificare l'efficienza del collegamento di terra.

Riempimento circuito idraulico.

Procedere nel modo seguente:

- aprire le valvole di sfogo dei radiatori dell'impianto;
- allentare il tappo della valvola automatica di sfogo aria posta sul circolatore;
- aprire gradualmente il rubinetto di riempimento della caldaia e chiudere le valvole di sfogo aria sui radiatori appena esce acqua;
- chiudere il rubinetto di riempimento caldaia quando la pressione indicata sull'idrometro è di 1-1,5 bar.

Alimentazione Gas

Procedere nel modo seguente:

- verificare che il tipo di gas erogato corrisponda a quello indicato sulla targhetta della caldaia
- aprire porte e finestre
- evitare la presenza di scintille e fiamme libere
- verificare la tenuta dell'impianto del combustibile con rubinetto di intercettazione posto in caldaia chiuso e successivamente aperto con valvola del gas chiusa (disattivata), per 10 minuti il contatore non deve indicare alcun passaggio di gas.

Ηλεκτρική τροφοδοσία

- Βεβαιωθείτε ότι η τάση και η συχνότητα τροφοδοσίας είναι ίδιες με τις τιμές που αναγράφονται στην πινακίδα του λέβητα
- Ελέγξτε την αποτελεσματικότητα της γείωσης.

Πλήρωση υδραυλικού κυκλώματος

Προχωρήστε με τον ακόλουθο τρόπο:

- ανοίξτε τις βαλβίδες εκτόνωσης των καλοριφέρ της εγκατάστασης
- ξεσφίξτε το πώμα της αυτόματης βαλβίδας εκτόνωσης αέρα που βρίσκεται στον κυκλοφορητή
- ανοίξτε βαθμιαία τον κρουνό πλήρωσης του λέβητα και κλείστε τις βαλβίδες εκτόνωσης αέρα στα καλοριφέρ μόλις βγει νερό
- κλείστε τον κρουνό πλήρωσης λέβητα όταν η πίεση που αναφέρεται στο υδρόμετρο είναι 1-1,5 bar.

Τροφοδοσία αερίου

Ενεργήστε ως εξής:

- Βεβαιωθείτε ότι το αέριο της παροχής είναι το ίδιο με το αέριο που αναγράφεται στην πινακίδα του λέβητα
- Ανοίξτε πόρτες και παράθυρα
- Αποφύγετε την παρουσία σπινθήρων και ελεύθερης φλόγας
- Ελέγξτε τη στεγανότητα της εγκατάστασης αερίου με τη βάνα ON/OFF του λέβητα κλειστή και στη συνέχεια ανοικτή και τη βαλβίδα αερίου κλειστή (απενεργοποιημένη). Επί 10 λεπτά ο μετρητής δεν πρέπει να δείξει διέλευση αερίου.

Procedura di accensione

Premere il tasto ON/OFF sul pannello comandi per accendere la caldaia il controllo Remoto si illumina.

Inizia la procedura di inizializzazione, indicata dalla barra.

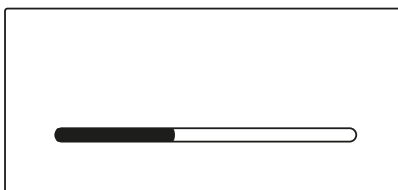
**Διαδικασία ανάφλεξης**

Πιέστε το κουμπί ON/OFF στον πίνακα χειριστηρίων για να ανάψετε το λέβητα, φωτίζεται ο Clima Manager.

Η οθόνη δείχνει την διαδικασία εκκίνησης - Που σημαίνεται από την μπάρα.

A seguire il Controllo Remoto richiede l'impostazione della LINGUA, DATA e ORA (vedi manuale istruzioni).

Terminate le impostazioni viene visualizzata la schermata principale.

Μετά το Remote Control απαιτεί τον καθορισμό της γλώσσας, ΗΜΕΡΟΜΗΝΙΑ και ΩΡΑ (βλ. εγχειρίδιο χρήσης).

Μόλις εμφανιστεί η κύρια οθόνη ρυθμίσεων.

SCHEMATA PRINCIPALE

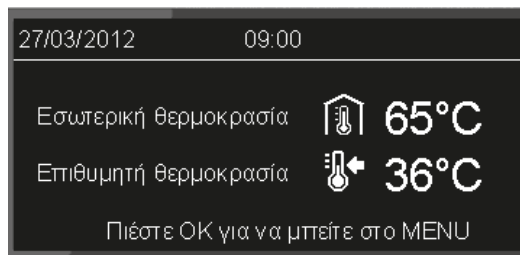

Βασική εμφάνιση

**Prima accensione**

- Assicurarsi che:
 - il rubinetto gas sia chiuso;
 - il collegamento elettrico sia stato effettuato in modo corretto. Assicurarsi in ogni caso che il filo di terra verde/giallo sia collegato ad un efficiente impianto di terra;
 - sollevare, con un cacciavite, il tappo della valvola sfogo aria automatica.
- Accendere la caldaia premendo il tasto ON/OFF, sul pannello comandi, il led verde lampeggia. Si illumina il display del Clima Manager
- Attivare il ciclo di disareazione, dal Controllo Remoto, accedendo al parametro 271 (vedi nota a lato)

Πρώτο άναμμα

- Βεβαιωθείτε ότι:
 - Η βάνα αερίου είναι κλειστή
 - Η ηλεκτρική σύνδεση έχει γίνει σωστά. Βεβαιωθείτε σε κάθε περίπτωση ότι ο κίτρινος/πράσινος αγωγός γείωσης έχει συνδεθεί σε αποτελεσματική εγκατάσταση γείωσης.
 - Ανασηκώστε με ένα κατσαβίδι την τάπα της βαλβίδας αυτόματης εξαέρωσης
- Πιέστε το κουμπί ON/OFF στον πίνακα χειριστηρίων για να ανάψετε το λέβητα, αναβοσβήνει το πράσινο led. Φωτίζεται η οθόνη του Τηλεχειριστήριο.
- Ενεργοποιήστε τον κύκλο απαέρωσης, από τον Clima Manager, διαμέσου της παραμέτρου 271 (βλέπε σημείωση δίπλα).

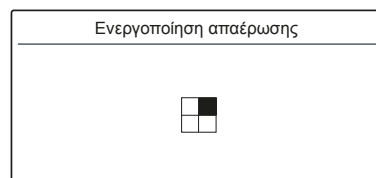
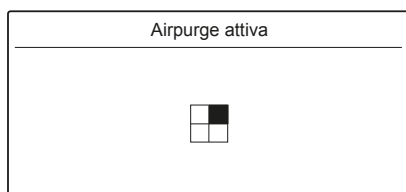

La caldaia inizierà un ciclo di disareazione di circa 7 minuti. Al termine verificare che l'impianto sia completamente disareato e, in caso contrario, ripetere l'operazione.

- Spurgare l'aria dai radiatori.
- Verificare che l'indicazione della pressione d'impianto sull'idrometro si sufficiente (1-1,5 mbar), in caso contrario provvedere al reintegro attraverso l'elettrovalvola di riempimento. Qualora la pressione scendesse al di sotto del valore di allerta il Controllo Remoto segnalerà la richiesta di reintegro.

Provvedere, se necessario, al reintegro premendo il tasto ESC.

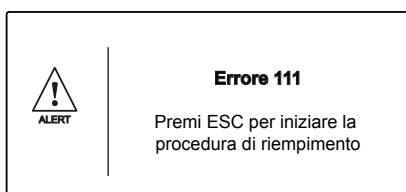

- Verificare che il condotto di evacuazione dei prodotti della combustione sia idoneo e libero da eventuali ostruzioni.

Ο λέβητας θα ξεκινήσει ένα κύκλο απαέρωσης περίπου 7 λεπτών.

Σ το τέλος ελέγξτε αν η εγκατάσταση απαερώθηκε πλήρως και, σε αντίθετη περίπτωση, επαναλάβετε τη διεργασία.

- Καθαρίστε τον αέρα από τα καλοριφέρ.
- Ελέγξτε αν η ένδειξη της πίεσης της εγκατάστασης στο υδρόμετρο επαρκεί (1-1,5 mbar), σε αντίθετη περίπτωση φροντίστε για την αποκατάσταση μέσω της ηλεκτροβαλβίδας πλήρωσης. Αν η πίεση κατέλθει κάτω της τιμής συναγερμού ο Τηλεχειριστήριο θα επισημάνει το αίτημα αποκατάστασης. Φροντίστε, αν χρειαστεί, για την αποκατάσταση πιέζοντας το κουμπί.

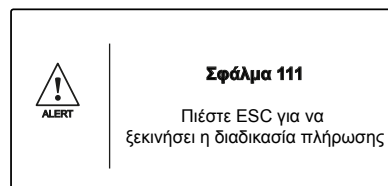

- Βεβαιωθείτε ότι ο αγωγός απαγωγής των προϊόντων της καύσης είναι κατάλληλος και χωρίς εμπόδια

7. Verificare che le eventuali necessarie prese di ventilazione del locale siano aperte (installazioni di tipo B).
8. Verificare che l'acqua sia presente nel sifone altrimenti provvedere al riempimento

NB. in caso di prolungato inutilizzo dell'apparecchio il sifone va riempito prima di una nuova accensione. Il mancato reintegro dell'acqua nel sifone è pericoloso in quanto c'è possibilità di uscita di fumi nell'ambiente.

9. Aprire il rubinetto del gas e verificare la tenuta degli attacchi compresi quelli della caldaia verificando che il contatore non segnali alcun passaggio di gas. Eliminare eventuali fughe.
10. Mettere in funzione la caldaia selezionando dal Controllo Remoto il funzionamento in riscaldamento o produzione di acqua calda ad uso sanitario.

7. Βεβαιωθείτε ότι τα ενδεχόμενα ανοίγματα αερισμού του χώρου είναι ανοιχτά (εγκαταστάσεις τύπου B).
8. Βεβαιωθείτε ότι υπάρχει νερό στο σιφώνι που παρέχεται για πλήρωση

ΣΗΜ: σε περίπτωση μεγάλης περιόδου μη χρήσης του λέβητα, το σιφώνι πρέπει να ξαναγεμίζει πριν απο μία καινούργια επανεκκίνηση. Η απουσία νερού στο σιφώνι είναι επικίνδυνη και υπάρχει περίπτωση εξόδου καπνών απο την συσκευή.

9. Ανοίξτε τη βάνα αερίου και βεβαιωθείτε ότι δεν υπάρχει διέλευση αερίου για να διαπιστώσετε τη στεγανότητα όλων των ρακόρ, συμπεριλαμβανομένων των ρακόρ του λέβητα. Διορθώστε τυχόν διαρροές.
10. Θέστε σε λειτουργία το λέβητα επιλέγοντας από τον Τηλεχειριστήριο τη λειτουργία θέρμανσης ή παραγωγής ζεστού νερού οικιακής χρήσης.

Descrizione Funzioni

Funzione Disareazione (dal Controllo Remoto)

Accedere all'Area Tecnica premendo contemporaneamente i 1 Tasto OK ed ESC per 5 secondi. Sul display compare la richiesta di inserimento del codice tecnico.

Ruotare la manopola e selezionare il codice 234, premere il tasto OK.

Ruotare la manopola e selezionare CONFIGURAZIONE GUIDATA. Premere il tasto OK.

Sul display compare CALDAIA, premere il tasto OK.

Ruotare la manopola per selezionare PROCEDURE GUIDATE.

Premere il tasto OK

Ruotare la manopola per selezionare DISAREAZIONE IMPIANTO.

Premere il tasto OK. Seguire le indicazioni riportate sul display.

Verificare che la caldaia sia in Stand-by, nessuna richiesta dal circuito riscaldamento o dal sanitario.

Περιγραφή λειτουργιών

Λειτουργία Εξαέρωσης (από τον Χειριστήριο Αποστάσεως)

Για την πρόσβαση στην ΤΕΧΝΙΚΗ ΠΕΡΙΟΧΗ, πιέστε ταυτόχρονα τα κουμπιά ESC ↺ και OK για 5 δεύτερα. Η οθόνη θα δείξει την αίτηση για εισαγωγή του κωδικού τεχνικού.

Γυρίστε τον επιλογέα  για να επιλέξετε 234 και πιέστε το πλήκτρο OK.

Γυρίστε τον επιλογέα για να επιλέξετε την ΔΙΑΤΑΞΗ ΛΈΒΗΤΑ.

Πιέστε το πλήκτρο OK

Η οθόνη θα δείξει ΛΈΒΗΤΑΣ Πιέστε το πλήκτρο OK

Γυρίστε τον επιλογέα για να επιλέξετε ΔΙΑΔΙΚΑΣΪΕΣ ΜΕ ΟΔΗΓΟ

Πιέστε το πλήκτρο OK

Γυρίστε τον επιλογέα για να επιλέξετε ΑΠΑΈΡΩΣΗ ΣΥΣΤΗΜΑΤΟΣ.

Πιέστε το πλήκτρο OK. Ακολουθήστε τις οδηγίες που εμφανίζονται στην οθόνη.

Βεβαιωθείτε ότι ο λέβητας είναι σε stand-by, χωρίς ζήτηση ζεστού νερού ή θέρμανσης.

Analisi della combustione

Nota: È indispensabile rispettare l'ordine delle operazioni da svolgere.

Operazione 1

Verifica della pressione di alimentazione

Allentare la vite **1** ed inserire il tubo di raccordo del manometro nella presa pressione.

Attivare le Funzione Spazzacamino alla massima potenza sanitario – premere il tasto RESET per 10 secondi, ruotare l'encoder per selezionare massima potenza sanitario.

La pressione deve corrispondere a quella prevista per il tipo di gas per cui la caldaia è predisposta – vedi Tabella riepilogativa gas.

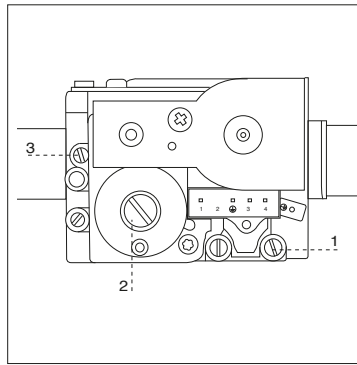

Εργασία 1

Έλεγχος πίεσης τροφοδοσίας

Χαλαρώστε την βίδα **1** και εισάγετε τον σωλήνα σύνδεσης του μανόμετρου στην τάπα του σωλήνα.

Ανάψτε τον λέβητα στην μέγιστη ισχύ του Z.N.X, ενεργοποιώντας την « λειτουργία καμινάδας» (πιέστε το πλήκτρο RESET για 10 δευτερά και γυρίστε τον επιλογέα για να επιλέξετε μέγιστη ισχύ Z.N.X.)

Η πίεση τροφοδοσίας πρέπει να ανταποκρίνεται στην τιμή που δίνεται σε σχέση με τον τύπο αερίου, για τον οποίο έχει προετοιμαστεί ο λέβητας. Βλέπε Πίνακα σύνοψης αλλαγών .

Operazione 2

Collegamento analizzatore

Collegare l'analizzatore della combustione alla presa di analisi di sinistra, svitando la vite ed estraendo l'otturatore.

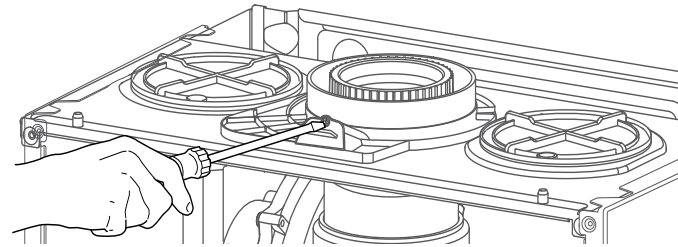

Εργασία2 προετοιμασία του εξοπλισμού μέτρησης

Συνδέστε τη βαθμονομημένη συσκευή μέτρησης στην αριστερή υποδοχή καύσης ξεβιδώνοντας τη βίδα και βγάζοντας την τάπα.

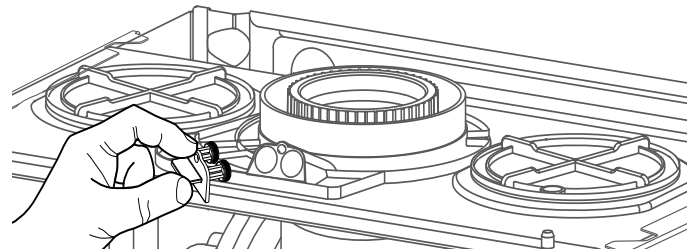

Operazione 3

Regolazione del CO2 alla massima potenza (sanitario)

Aprire un rubinetto dell'acqua calda alla massima portata.

Attivare la Funzione Spazzacamino premendo il tasto RESET sulla caldaia per 10 secondi.

ATTENZIONE!! Attivando la Funzione Spazzacamino la temperatura dell'acqua in uscita dalla caldaia può superare i 65°C.

Sul display viene visualizzata Funzione Chimney attiva alla massima potenza riscaldamento.

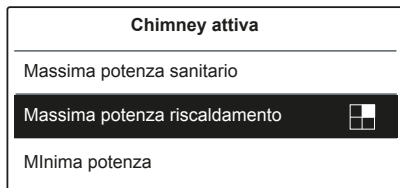

Ruotare l'encoder per selezionare massima potenza sanitario.

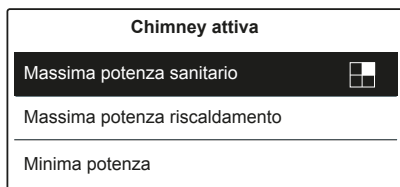

Prima di iniziare l'analisi della combustione, attendere un minuto in modo che la caldaia si stabilizzi.

Rilevare il valore del CO2(%) e confrontarlo con quanto riportato nella tabella seguente:

Nota: Valori misurati con camera di combustione chiusa.

Gas	EGIS PREMIUM EVO EXT	
	25/30 EU	
	CO2 (%)	
	MAX	MIN
G20	9,4	9,3

Εργασία 3

ρύθμιση του CO2 στη μέγιστη παροχή αερίου (ζεστό νερό χρήσης)

Πραγματοποιήστε άντληση ζεστού νερού χρήσης με μέγιστη παροχή νερού. Επιλέξτε τη λειτουργία Καθαρισμός αιθάλης πιέζοντας το πλήκτρο RESET για 10 δευτερόλεπτα.

ΠΡΟΣΟΧΗ! Ενεργοποιώντας τη λειτουργία Καθαρισμού αιθάλης, η θερμοκρασία του νερού που βγαίνει από το λέβητα μπορεί να είναι υψηλότερη από 65°C.

Η οθόνη θα δείξει την λειτουργία Καμινάδας ενεργή στην μέγιστη πίεση θέρμανσης.

Γυρίστε τον επιλογέα για να επιλέξετε την μέγιστη ισχύ Z.N.X.

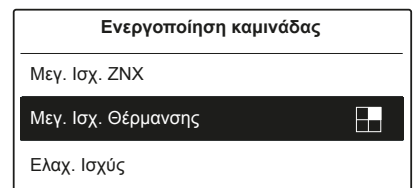

Περιμένετε 1 λεπτό για να σταθεροποιηθεί ο λέβητας, πριν πραγματοποιήσετε τις αναλύσεις καύσης.

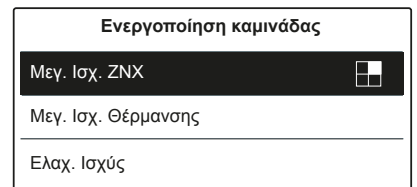

Μετρήστε την τιμή του CO2 (%) και συγκρίνετέ την με τις τιμές του παρακάτω πίνακα (τιμές με το πλαίσιο κλειστό).

Se il valore del CO₂ (%) è diverso da quanto indicato in tabella, procedere alla regolazione della valvola gas come sotto indicato, altrimenti passare all'operazione successiva.

Regolazione valvola gas alla massima potenza sanitario

Effettuare la regolazione della valvola gas ruotando gradualmente in senso orario la vite **4** per diminuire il valore del CO₂ (1 di giro modifica il valore di circa 0,2-0,4%). Dopo ogni modifica, attendere un minuto per stabilizzare il valore del CO₂.

Se il valore rilevato coincide con quello indicato in tabella, la regolazione è terminata. In caso contrario ripetere l'operazione.

Nota: La funzione Spazzacamino si disattiva automaticamente dopo 30 minuti o manualmente premendo il tasto RESET  sulla caldaia.

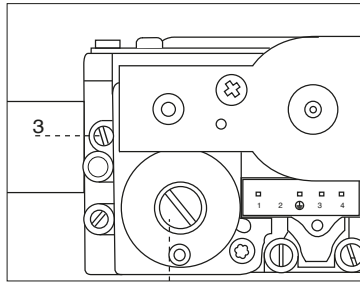

Εάν η τιμή του CO₂ (%) που μετρήθηκε είναι διαφορετική από τις τιμές του πίνακα, προβείτε σε ρύθμιση της βαλβίδας αερίου ακολουθώντας τις παρακάτω οδηγίες, διαφορετικά περάστε απευθείας στην **εργασία 4**.

Ρύθμιση της βαλβίδας αερίου στη μέγιστη παροχή αερίου

Ρυθμίστε την βαλβίδα αερίου γυρίζοντας την βίδα ρύθμισης 4 δεξιόστροφα αυξάνοντας για να μειώσετε το επίπεδο του CO₂ (μια στροφή ρυθμίζει το επίπεδο CO₂ περίπου κατά 0,2 – 0,4%). Περιμένετε 1 λεπτό μετά από κάθε αλλαγή ρύθμισης του CO₂ για να σταθεροποιηθεί η τιμή. Αν η τιμή που μετράτε αντιστοιχεί στην τιμή που δίνεται στον πίνακα, η ρύθμιση ολοκληρώθηκε, αλλιώς ξεκινήστε την διαδικασία ρύθμισης ξανά

Σημείωση: η λειτουργία **καθαρισμού αιθάλης** απενεργοποιείται αυτόματα μετά από 30 λεπτά ή χειροκίνητα πιέζοντας στιγμιαία το πλήκτρο **RESET** .

Operazione 4

Regolazione del CO₂ alla potenza minima

Con la funzione Spazzacamino attivata, ruotare l'encoder fino a selezionare **Minima potenza**

Prima di iniziare l'analisi attendere un minuto che la caldaia si stabilizzi.

Se il valore del CO₂ (%) è diverso da quanto indicato in tabella, procedere alla regolazione della valvola gas come sotto indicato, altrimenti passare all'operazione successiva.

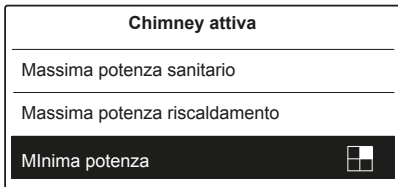

Εργασία 4 έλεγχος του CO₂ στην ελάχιστη παροχή αερίου

Με τη λειτουργία καμινάδας ενεργή, γυρίστε τον επιλογέα για να επιλέξετε **Ελάχιστη Ισχύ**.

Περιμένετε 1 λεπτό για να σταθεροποιηθεί ο λέβητας, πριν πραγματοποιήσετε τις αναλύσεις καύσης.

Αν η τιμή του CO₂ (%) που διαβάζετε διαφέρει από τις τιμές που δίνονται στον πίνακα, τότε ρυθμίστε την βαλβίδα αερίου ακολουθώντας τις παρακάτω οδηγίες, αλλιώς μεταβείτε απευθείας στην εργασία 5.

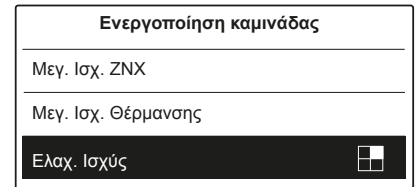

Regolazione della valvola gas alla potenza minima

Rimuovere il tappo ed effettuare la regolazione agendo sulla vite **2**. Ruotando in senso antiorario si diminuisce il valore del CO₂.

Dopo ogni modifica, attendere un minuto per stabilizzare il valore del CO₂.

Misurare il valore finale e, se corrisponde a quello previsto, la regolazione è terminata. In caso contrario ripetere l'operazione.

Riposizionare il tappo della vite **2**.

ATTENZIONE!! SE IL VALORE DEL CO₂ ALLA MINIMA POTENZA VIENE MODIFICATO È NECESSARIO RIPETERE LA REGOLAZIONE ALLA MASSIMA POTENZA.

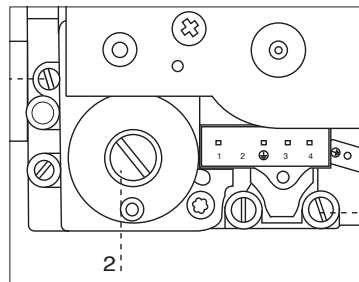

Ρύθμιση της βαλβίδας αερίου στην ελάχιστη παροχή αερίου

Αφαιρέστε το καπάκι και ρυθμίστε τη βίδα 2 γυρνώντας την αριστερόστροφα σταδιακά για να μειώσετε το επίπεδο CO₂. Περιμένετε 1 λεπτό μετά από κάθε ρύθμιση για να σταθεροποιηθεί η τιμή του CO₂.

Αν η τιμή που μετράτε αντιστοιχεί στην τιμή που δίνεται στον πίνακα, η ρύθμιση έχει ολοκληρωθεί, διαφορετικά ξεκινήστε την διαδικασία ρύθμισης ξανά. Βάλτε πίσω την τάπα της βίδας 2.

ΠΡΟΣΟΧΗ! ΑΝ ΈΧΕΙ ΑΛΛΑΧΘΕΪ Η ΤΙΜΉ ΤΟΥ CO₂ ΣΤΗΝ ΕΛΑΧΙΣΤΗ ΙΣΧΎ, ΕΪΝΑΙ ΑΠΑΡΑΪΤΗΤΗ Η ΕΠΑΝΆΛΗΨΗ ΡΎΘΜΙΣΗΣ ΣΤΗΝ ΜΕΓΙΣΤΗ ΙΣΧΎ.

Operazione 5

Termine delle operazioni di regolazione

Uscire dalla funzione Spazzacamino premendo il tasto RESET. Chiudere il rubinetto dell'acqua. Verificare ed eventualmente eliminare eventuali perdite di gas. Rimontare il pannello frontale dell'apparecchio. Riposizionare l'otturatore sulla presa di analisi.

Εργασία 5 τέλος της ρύθμισης

Βγείτε από τον τρόπο λειτουργίας **καθαρισμού αιθάλης** πιέζοντας το πλήκτρο **RESET**.

Σταματήστε την άντληση.

Επανατοποθετήστε την πρόσοψη της συσκευής.

Επανατοποθετήστε την τάπα των υποδοχών καύσης.

REGOLAZIONI

PER EFFETTUARE LE REGOLAZIONI È NECESSARIO ACCEDERE ALL'AREA TECNICA DAL CONTROLLO REMOTO - VEDI PAGINA 35.

Regolazione della massima potenza riscaldamento regolabile menu 2/sottomenu 3/parametro 1

Con tale parametro si limita la potenza utile della caldaia.

La percentuale equivarrà ad un valore della potenza utile compresa tra la potenza minima (0) e la potenza massima (100).

Per controllare la massima potenza riscaldamento accedere al parametro e, se necessario, modificare il valore come indicato nella Tabella Pressioni Gas.

REGOLAZIONI

PER EFFETTUARE LE REGOLAZIONI È NECESSARIO ACCEDERE ALL'AREA TECNICA DAL CONTROLLO REMOTO - VEDI PAGINA 35.

Ρύθμιση της μέγιστης ισχύος θέρμανσης

Αυτή η παράμετρος περιορίζει την ωφέλιμη ισχύ του λέβητα.

Το ποσοστό ισοδυναμεί με τιμή ισχύος που περιλαμβάνεται μεταξύ της ελάχιστης ισχύος (0) και της ονομαστικής ισχύος (99) που αναγράφεται στο παρακάτω διάγραμμα.

Για να ελέγξετε τη μέγιστη ισχύ θέρμανσης του λέβητα, μεταβείτε στο μενού 2/υπομενού 3/παράμετρος 1.

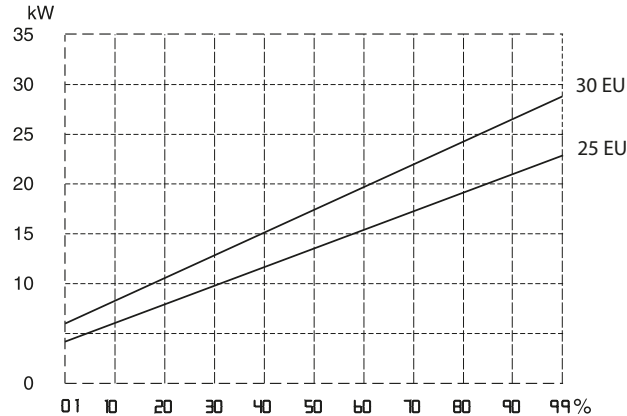

Controllo della potenza di lenta accensione

menu 2/sottomenu 2/parametro 0

Con tale parametro si limita la potenza utile della caldaia in fase di accensione.

La percentuale equivarrà ad un valore della potenza utile compresa tra quella minima (0) e la massima (100).

Il parametro va modificato se la pressione in uscita della valvola gas, in fase di accensione, (misurata con caldaia attiva in sanitario) non coincide con i valori indicati nella Tabella Riepilogativa Gas.

Per controllare la potenza di lenta accensione accedere al parametro e, se necessario, modificare il valore del parametro fino a rilevare la corretta pressione.

Regolazione del ritardo di accensione riscaldamento

menu 2/sottomenu 3/parametro 5

Tale parametro permette di impostare in manuale (0) o in automatico (1) il tempo di attesa prima di una successiva riaccensione del bruciatore dopo lo spegnimento per raggiunta termostatazione.

Selezionando manuale è possibile impostare il ritardo in minuti con il parametro successivo - **menu 2/sotto-menu 3/parametro 6** da 0 a 7 minuti.

Selezionando automatico la caldaia provvederà a stabilire il tempo di ritardo in base alla temperatura di set-point.

Αργή έναυση

Αυτή η παράμετρος περιορίζει την ωφέλιμη ισχύ του λέβητα σε φάση έναυσης.

Το ποσοστό ισοδυναμεί με τιμή ωφέλιμης ισχύος που περιλαμβάνεται μεταξύ της ελάχιστης ισχύος (0) και της μέγιστης ισχύος (99)

Για να ελέγξετε την αργή έναυση του λέβητα, μεταβείτε στο μενού 2/υπομενού 2/παράμετρος 0.

Ρύθμιση της καθυστέρησης έναυσης για θέρμανση

Η παράμετρος αυτή - μενού 2/υπομενού 3/παράμετρος 5, επιτρέπει τη χειροκίνητη (0) ή αυτόματη (1) ρύθμιση του χρόνου αναμονής πριν την επόμενη εκ νέου έναυση του καυστήρα μετά το σβήσιμο, ώστε να πλησιάσει τη θερμοκρασία εντολής.

Επιλέγοντας το χειροκίνητο τρόπο λειτουργίας, υπάρχει η δυνατότητα ρύθμισης ελάχιστου χρόνου λειτουργίας (anticycle) στην παράμετρο 2/υπομενού 3/παράμετρος 6 από 0 έως 7 λεπτά

Επιλέγοντας τον αυτόματο τρόπο λειτουργίας, ο ελάχιστος χρόνος λειτουργίας θα υπολογιστεί αυτόματα από το λέβητα, βάσει της θερμοκρασίας εντολής.

Tabella riepilogativa gas

Πίνακας ρύθμισης αερίου

GENUS PREMIUM EVO EXT		25 EU	30 EU
		<i>parametro</i>	<i>parameter</i>
		G20	G20
Indice di Wobbe inferiore Κάτω δείκτης Wobbe (15°C, 1.013 mbar) (MJ/m3)		45,67	45,67
Lenta accensione Πίεση αργής ανάφλεξης	220	35	35
Max Potenza Riscaldamento regolabile Maximum C. H. power Adjustable	231	70	60
Potenza min (%) Ελάχιστη ταχύτητα ανεμιστήρα (%)	233	13	16
Potenza Max Riscaldamento (%) Μέγιστη ταχύτητα ανεμιστήρα θέρμανσης (%)	234	93	94
Potenza Max Sanitario (%) Μέγιστη ταχύτητα ανεμιστήρα ζεστού νερού ψύξης (%)	232	93	94
Consumi max/min Μέγιστη/ελάχιστη παροχή αερίου (15°C, 1.013 mbar) (φυσικό - m3/h)	max sanitario μέγιστη παροχή ζεστού νερού χρήσης	2,49	3,07
	max riscaldamento μέγιστη θέρμανση	2,49	3,07
	minimo ελάχιστη	0,40	0,63

Cambio Gas

LA TRASFORMAZIONE DA GAS Metano (G20) a Gas Propano (G31) o viceversa NON È CONSENTITA

Funzione AUTO

Funzione che permette alla caldaia di adattare autonomamente il proprio regime di funzionamento (temperatura degli elementi scaldanti) alle condizioni esterne per raggiungere e mantenere le condizioni di temperatura ambiente richieste.

A seconda delle periferiche connesse e del numero delle zone gestite, la caldaia regola autonomamente la temperatura di mandata.

Provvedere quindi al settaggio dei vari parametri interessati (vedi Area tecnica).

Per attivare la funzione seguire le indicazioni sul manuale del Controllo Remoto.

Per maggiori informazioni consultare il Manuale di Termoregolazione di ARISTON.

Λειτουργία AUTO

Λειτουργία που επιτρέπει στον λέβητα να προσαρμόζει αυτόνομα τη λειτουργία του (θερμοκρασία θερμαντικών στοιχείων) αναλόγως με τις εξωτερικές συνθήκες για την επίτευξη και τη διατήρηση των επιλεγμένων συνθηκών θερμοκρασίας.

Αναλόγως με τα συνδεδεμένα περιφερειακά και τον αριθμό των ζωνών ελέγχου ο λέβητας ρυθμίζει αυτόματα τη θερμοκρασία κατάθλιψης.

Ρυθμίστε τις διάφορες αναγκαίες παραμέτρους (βλ. Μενού ρυθμίσεις).

Για να ενεργοποιήσετε τη λειτουργία πιέστε το πλήκτρο AUTO.

Για περισσότερες πληροφορίες συμβουλευθείτε το εγχειρίδιο «Θερμορύθμιση» της ARISTON.

**ESEMPIO :**

IMPIANTO SINGOLA ZONA (ALTA TEMPERATURA) CON CONTROLLO REMOTO SENSYS + SONDA ESTERNA.

In questo caso è necessario impostare i seguenti parametri:

- 4.2.1 - Attivazione Termoregolazione tramite sensori
 - selezionare 4 = sonda esterna + sonda ambiente
- 4.2.2 - Selezione curva termoregolazione
 - selezionare la curva interessata in base al tipo di impianto, di installazione, di isolamento termico dell'edificio etc.
- 4.2.3 - Spostamento parallelo curva se necessario, che permette di spostare parallelamente la curva aumentando o diminuendo la temperatura di set-point (modificabile anche dall'utente tramite l'encoder che, con la funzione AUTO attivata, svolge la funzione di spostamento parallelo della curva)
- 4.2.4 - Influenza del sensore ambiente
 - permette di regolare l'influenza del sensore ambiente sul calcolo della temperatura di set-point mandata (20 = massima 0 = minima)

ΠΑΡΑΔΕΙΓΜΑ:

ΕΓΚΑΤΑΣΤΑΣΗ ΜΙΑΣ ΖΩΝΗΣ (ΥΨΗΛΗΣ ΘΕΡΜΟΚΡΑΣΙΑΣ) ΜΕ ΕΞΩΤΕΡΙΚΟ ΧΕΙΡΙΣΤΗΡΙΟ + ΕΞΩΤΕΡΙΚΟ ΑΙΣΘΗΤΗΡΑ

Στην περίπτωση αυτή απαιτείται η ρύθμιση των ακόλουθων παραμέτρων:

- 421 - Ενεργοποίηση θερμορύθμισης μέσω αισθητήρων
 - επιλέξτε 4 = εξωτερικός αισθητήρας + αισθητήρας περιβάλλοντος
- 422 - Επιλογή καμπύλης θερμορύθμισης
 - επιλέξτε την επιθυμητή καμπύλη αναλόγως με τον τύπο του συστήματος, της εγκατάστασης, της θερμομόνωσης του κτηρίου κλπ.
- 423 - Παράλληλη μετακίνηση της καμπύλης (εάν είναι αναγκαία). Επιτρέπει την παράλληλη μετακίνηση της καμπύλης αυξάνοντας ή μειώνοντας την επιλεγμένη θερμοκρασία (ρυθμιζόμενη και από τον χρήστη μέσω του διακόπτη encoder, ο οποίος χρησιμεύει για την παράλληλη μετακίνηση της καμπύλης με τη λειτουργία AUTO ενεργοποιημένη).
- 424 - Επίδραση αισθητήρα περιβάλλοντος
 - Επιτρέπει τη ρύθμιση της επίδρασης του αισθητήρα περιβάλλοντος στον υπολογισμό της θερμοκρασίας κατάθλιψης (20 = μέγιστη, 0 = ελάχιστη).

La caldaia è protetta dai malfunzionamenti tramite controlli interni da parte della scheda a microprocessore che opera, se necessario, un blocco di sicurezza.

In caso di blocco dell'apparecchio viene visualizzato sul display del Controllo Remoto un codice che si riferisce al tipo di arresto ed alla causa che lo ha generato.

Se ne possono verificare due tipologie:

Arresto di sicurezza

Questo tipo di errore, è di tipo "volatile", ciò significa che viene automaticamente rimosso al cessare della causa che lo aveva provocato.

Sul display del Controllo Remoto viene visualizzato il codice e la descrizione dell'errore.

"Errore 110 - Sonda RISC Difettosa"

Infatti non appena la causa dell'arresto scompare, la caldaia riparte e riprende il suo normale funzionamento.

In caso contrario spegnere la caldaia, portare l'interruttore elettrico esterno in posizione OFF, chiudere il rubinetto del gas e contattare un tecnico qualificato.



Arresto di sicurezza per insufficiente pressione acqua

In caso di insufficiente pressione dell'acqua nel circuito riscaldamento la caldaia segnala un arresto di sicurezza.

Sul display appare il codice **"Errore 111 - Premi ESC per iniziare la procedura di riempimento"**.

E' possibile ripristinare il sistema reintegrando l'acqua premendo il tasto ESC sul controllo remoto. La caldaia provvederà automaticamente al reintegro, riportando il valore della pressione al livello normale.

La caldaia provvederà automaticamente al reintegro, riportando il valore della pressione al livello normale. Se un tentativo di reintegro non dovesse risultare sufficiente è possibile premere nuovamente il pulsante di reintegro fino ad un massimo di 5 volte in 50 minuti dopo di che la caldaia segnala un arresto di sicurezza.

In questo caso, o se la richiesta di reintegro dovesse essere frequente, spegnere la caldaia, portare l'interruttore elettrico esterno in posizione OFF, chiudere il rubinetto del gas e contattare un tecnico qualificato per verificare la presenza di eventuali perdite di acqua.

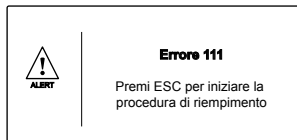

Arresto di blocco

Questo tipo di errore è "non volatile" ciò significa che non viene automaticamente rimosso.

Sul display viene visualizzato il codice e la descrizione dell'errore.

"Errore 501 - Mancanza fiamma - Premere il pulsante di ESC"

Per ripristinare il normale funzionamento della caldaia premere il tasto ESC.

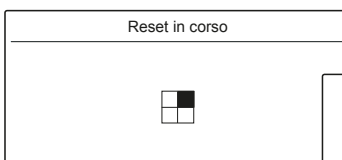
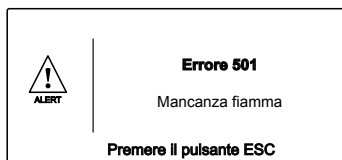

Ο λέβητας προστατεύεται από δυσλειτουργίες με διαγνωστικούς ελέγχους από την ηλεκτρονική πλακέτα με μικροεπεξεργαστή, η οποία επεμβαίνει σε περίπτωση που είναι αναγκαία η εμπλοκή ασφαλείας.

Σε περίπτωση εμπλοκής της συσκευής στην οθόνη εμφανίζεται με Τηλεχειριστήριο ένας κωδικός που αναφέρεται στον τύπο της εμπλοκής και στην αιτία που την προκάλεσε. Υπάρχουν δύο τύποι εμπλοκής.

Σβήσιμο ασφαλείας

Το σφάλμα αυτό είναι «προσωρινό», πράγμα που σημαίνει ότι αποκαθίσταται αυτόματα όταν πάψει η αιτία που το προκάλεσε

Η οθόνη με Τηλεχειριστήριο δείχνει τον κωδικό και την περιγραφή του σφάλματος.

"Σφάλμα 110 - Αισθητήρας θέρμανσης χαλασμένος"

Μόλις πάψει η αιτία που προκάλεσε την εμπλοκή, ο λέβητας ανάβει και αποκαθίσταται η λειτουργία του.

Σε αντίθετη περίπτωση σβήστε το λέβητα, γυρίστε τον εξωτερικό διακόπτη στη θέση OFF, κλείστε τη βάνα αερίου και απευθυνθείτε σε εξειδικευμένο τεχνικό.

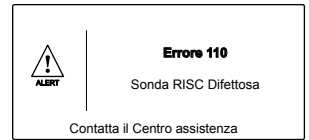

Ακινητοποίηση ασφαλείας λόγω ανεπαρκούς κυκλοφορίας νερού

Σε περίπτωση ανεπαρκούς κυκλοφορίας του νερού στο κύκλωμα θέρμανσης ο λέβητας επισημαίνει μια ακινητοποίηση ασφαλείας.

Η οθόνη δείχνει **"Σφάλμα 111 - Push esc to start the filling procedure"**.

Μπορείτε να αποκαταστήσετε το σύστημα συμπληρώνοντας το νερό πιέζοντας το κουμπί ESC με Τηλεχειριστήριο.

Μπορείτε να αποκαταστήσετε το σύστημα συμπληρώνοντας το νερό πιέζοντας το κουμπί πλήρωσης.

Ο λέβητας εκτελεί αυτόματα την πλήρωση αποκαθιστώντας τη σωστή τιμή πίεσης. Εάν η απόπειρα δεν είναι επιτυχής μπορείτε να πιέσετε το πλήκτρο πλήρωσης έως 5 φορές μέσα σε 50 λεπτά πριν μπλοκάρει ο λέβητας.

Στην περίπτωση αυτή ή εάν απαιτείται συχνά η εκτέλεση της πλήρωσης, γυρίστε τον εξωτερικό διακόπτη στη θέση OFF, κλείστε τη βάνα αερίου και απευθυνθείτε σε εξειδικευμένο τεχνικό για να ελέγξει τυχόν διαρροές νερού.

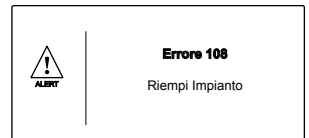

Σβήσιμο εμπλοκής

Το σφάλμα αυτό δεν είναι «προσωρινό», πράγμα που σημαίνει ότι η λειτουργία δεν αποκαθίσταται αυτόματα.

Η οθόνη δείχνει τον κωδικό και την περιγραφή του σφάλματος.

"Σφάλμα 501 - Έλλειψη φλόγας - Πιέστε το πλήκτρο ESC"

Για να αποκαταστήσετε την ομαλή λειτουργία του λέβητα πιέστε το πλήκτρο ESC στον πίνακα χειριστηρίων.

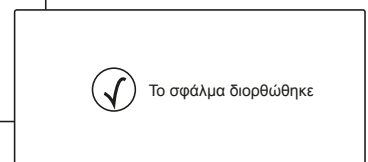
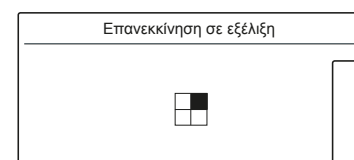
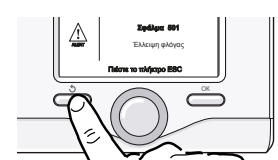
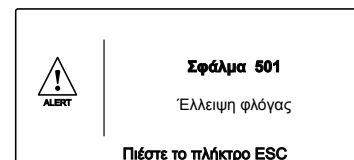

Importante

Se il blocco si ripete con frequenza, si consiglia l'intervento del Centro di Assistenza Tecnica autorizzato. Per motivi di sicurezza, la caldaia consentirà comunque un numero massimo di 5 riarmi in 15 minuti (pressioni del tasto RESET) al sesto tentativo entro i 15 minuti la caldaia va in arresto di blocco, in questo caso è possibile sbloccarla solo togliendo l'alimentazione elettrica. Nel caso il blocco sia sporadico o isolato non costituisce un problema.

La prima cifra del codice di errore (Es: **Errore 101**) indica in quale gruppo funzionale della caldaia si è determinato l'errore:

- 1 - Circuito Primario
- 2 - Circuito Sanitario
- 3 - Parte Elettronica interna
- 4 - Parte Elettronica esterna
- 5 - Accensione e Rilevazione
- 6 - Ingresso aria-uscita fumi
- 7 - Multizone riscaldamento (Moduli Gestione Zone - optional)

Avviso di malfunzionamento

Questo avviso viene indicato sul display nel seguente formato:

Segnalazione 5P1 - la prima cifra che indica il gruppo funzionale è seguita da una P (avviso) e dal codice relativo al particolare avviso.

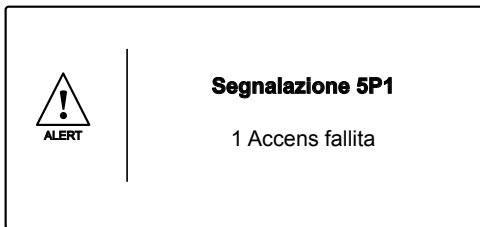

Σημαντικό

Εάν η εμπλοκή επαναλαμβάνεται συχνά, συνιστάται η επέμβαση του εξουσιοδοτημένου Σέρβις. Για λόγους ασφαλείας ο λέβητας επιτρέπει έως 5 προσπάθειες απεμπλοκής σε 15 λεπτά (πιέσεις του πλήκτρου **Reset**). Στην έκτη προσπάθεια εντός 15 λεπτών ο λέβητας μπλοκάρει και η απεμπλοκή επιτυγχάνεται μόνο διακόπτοντας την ηλεκτρική τροφοδοσία. Σε περίπτωση που η εμπλοκή είναι σποραδική ή μεμονωμένο γεγονός δεν αποτελεί πρόβλημα.

Το πρώτο ψηφίο του κωδικού σφάλματος (π.χ. 1 01) υποδηλώνει τη λειτουργική μονάδα του λέβητα που παρουσίασε το σφάλμα:

- 1 - Πρωτεύον κύκλωμα
- 2 - Κύκλωμα ζεστού νερού
- 3 - Εσωτερικά ηλεκτρονικά
- 4 - Εξωτερικά ηλεκτρονικά
- 5 - Αναμμα και ανίχνευση
- 6 - Είσοδος αέρα - έξοδος καυσαερίων
- 7 - Θέρμανση πολλαπλών ζωνών

Ειδοποίηση δυσλειτουργίας

Η ένδειξη αυτή εμφανίζεται στην οθόνη με την ακόλουθη μορφή:

Προειδοποίηση 5P1 = Εσφαλμένη 1η εκκίνηση
Το πρώτο ψηφίο υποδηλώνει τη λειτουργική μονάδα και ακολουθεί ο χαρακτήρας P (προειδοποίηση) με τον αντίστοιχο κωδικό.

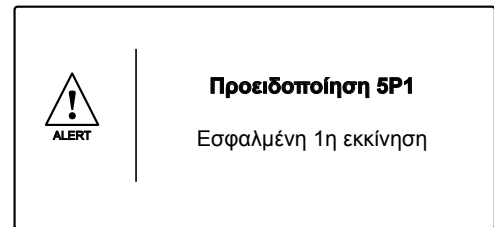

Avviso malfunzionamento circolatore

Sul circolatore è presente un led che indica lo stato di funzionamento:

Led spento :

Il circolatore non è alimentato elettricamente.

Led verde fisso:

circolatore attivo

Led verde lampeggiante: cambio di velocità in corso

Led rosso :

segnala il blocco del circolatore o mancanza acqua

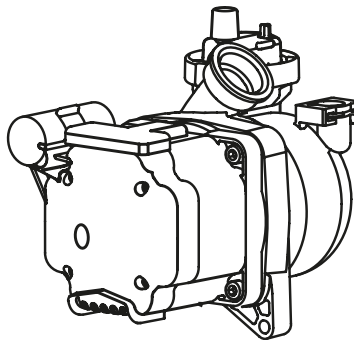

Ειδοποίηση δυσλειτουργίας κυκλοφορητή

Στον κυκλοφορητή υπάρχει ένα led που δείχνει την κατάσταση λειτουργίας:

Led σβηστό:

Ο κυκλοφορητής δεν τροφοδοτείται ηλεκτρικά.

Led πράσινο σταθερό:

κυκλοφορητής ενεργός

Led πράσινο που αναβοσβήνει:

αλλαγή ταχύτητας σε εξέλιξη

Led κόκκινο :

επισημαίνει το μπλοκάρισμα του κυκλοφορητή ή απουσία νερού

Tabella riepilogativa codici errori

Circuito Primario	
Display	Descrizione
101	Sovratemperatura
103	Circolazione Insufficiente
104	
105	
106	
107	
108	Mancanza acqua (richiesto riempimento)
110	Circuito aperto o cortocircuito sonda mandata risc.to
112	Circuito aperto o cortocircuito sonda ritorno risc.to
114	Circuito aperto o cortocircuito sonda esterna
116	Termostato pavimento aperto
118	Problema alle sonde circuito primario
1P1	Segnalazione circolazione insufficiente
1P2	
1P3	
Circuito Sanitario	
205	Sonda Ing San Difettosa <i>Kit solare (optional)</i>
Parte Elettronica Interna	
301	Errore EEPROM
302	Errore di comunicazione
303	Errore scheda principale
304	Troppi tentativi di RESET
305	Errore scheda principale
306	Errore scheda principale
307	Errore scheda principale
3P9	Avviso Manutenzione
Parte Elettronica Esterna	
411	Circuito aperto o cortocircuito sonda ambiente Zona 1
412	Circuito aperto o cortocircuito sonda ambiente Zona 2
413	Circuito aperto o cortocircuito sonda ambiente Zona 3
Accensione e rilevazione	
501	Mancanza fiamma
502	Rilevamento fiamma con valvola gas chiusa
504	Distacco fiamma
5P1	Primo tentativo di accensione fallito
5P2	Secondo tentativo di accensione fallito
5P3	Distacco fiamma
Ingresso Aria / Uscita Fumi	
610	Sonda scambiatore aperta
612	Velocità ventilatore insufficiente
Multizone Riscaldamento (Moduli Gestione Zone - optional)	
701	Circuito aperto o cortoc. sonda mandata risc. ZONA 1
702	Circuito aperto o cortoc. sonda mandata risc. ZONA 2
703	Circuito aperto o cortoc. sonda mandata risc. ZONA 3
711	Circuito aperto o cortoc. sonda ritorno risc. ZONA 1
712	Circuito aperto o cortoc. sonda ritorno risc. ZONA 2
713	Circuito aperto o cortoc. sonda ritorno risc. ZONA 3
722	Sovratemperatura ZONA 2
723	Sovratemperatura ZONE 3
750	Tutte le zone bloccate

Συνοπτικός πίνακας κωδικών σφάλματος

Πρωτεύον κύκλωμα	
101	Υπερθέρμανση
103	Βραχυκύκλωμα ή αποσύνδεση αισθητήρα πίεσης
104	
105	
106	
107	
108	Πλήρωση εγκατάστασης
108	Ανοικτό κύκλωμα ή βραχυκύκλωμα αισθ. κατάθλ. θερμ.
112	Ανοικτό κύκλωμα ή βραχυκύκλωμα αισθ. επιστρ. θερμ.
114	Ανοικτό κύκλωμα ή βραχυκύκλωμα εξωτερικού αισθητήρα
116	Θερμοστάτης δαπέδου ανοικτό κύκλωμα
118	Πρόβλημα πρωτεύοντα αισθητήρα
1P1	Σήμανση ανεπαρκούς κυκλοφορίας
1P2	
1P3	
Κύκλωμα ζεστού νερού	
205	Αισθ. ZN\I\Γβραχυκυκλωμένος
Εσωτερικά ηλεκτρονικά	
301	Σφάλμα EPROM οθόνης
302	Σφάλμα επικοινωνίας
303	Σφάλμα κεντρικής πλακέτας
304	Πολλές επανεκκινήσεις
305	Σφάλμα κεντρικής πλακέτας
306	Σφάλμα κεντρικής πλακέτας
307	Σφάλμα κεντρικής πλακέτας
3P9	Προγραμ. συντηρ. - Καλέστε το σέρβις
Εξωτερικά ηλεκτρονικά	
411	Αισθητήρας χώρου 1 μη διαθέσιμος
412	Αισθητήρας χώρου 2 μη διαθέσιμος
413	Αισθητήρας χώρου 3 μη διαθέσιμος
Άναμμα και ανίχνευση	
501	Απουσία φλόγας
502	Ανίχνευση φλόγας με βαλβίδα αερίου κλειστή
504	Αποκόλληση φλόγας
5P1	Εσφαλμένη 1η εκκίνηση
5P2	Εσφαλμένη 2η εκκίνηση
5P3	Αποκόλληση φλόγας
Είσοδος αέρα / έξοδος καυσαερίων	
610	Αισθητήρας εναλλάκτη σε ανοικτό κύκλωμα
612	Σφάλμα ανεμιστήρα
Θέρμανση πολλαπλών ζωνών	
701	Αισθητήρας προσαγωγής Z1 χαλασμένος
702	Αισθητήρας προσαγωγής Z2 χαλασμένος
703	Αισθητήρας προσαγωγής Z3 χαλασμένος
711	Αισθητήρας επιστροφής Z1 χαλασμένος
712	Αισθητήρας επιστροφής Z2 χαλασμένος
713	Αισθητήρας επιστροφής Z3 χαλασμένος
722	Υπερθέρμανση ZΩΝΗΣ 2
723	Υπερθέρμανση ZΩΝΗΣ 3
750	Απροσδιόριστο υδραυλικό σχήμα

Sicurezza antigelo

La caldaia è dotata di una protezione antigelo che provvede al controllo della temperatura di mandata della caldaia: se tale temperatura scende sotto i 8°C si attiva la pompa (circolazione nell'impianto di riscaldamento) per 2 minuti.

Dopo i due minuti di circolazione la scheda elettronica verifica quanto segue:

- a- se la temperatura di mandata è > di 8°C la pompa si ferma;
- b- se la temperatura di mandata è > di 4°C e < di 8°C la pompa si attiva per altri 2 minuti;
- c- se la temperatura di mandata è < di 4°C si accende il bruciatore (in riscaldamento alla minima potenza) fino al raggiungimento dei 33°C. Raggiunta la temperatura il bruciatore si spegne ed il circolatore continua a funzionare per altri due minuti.

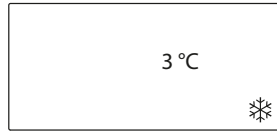
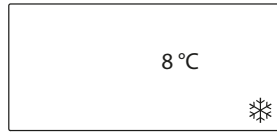

L'attivazione della sicurezza antigelo è segnalata sul display dal simbolo ❄️.

La protezione antigelo è attiva solo con la caldaia perfettamente funzionante:

- la pressione dell'installazione è sufficiente;
- l'interruttore bipolare esterno è in posizione ON;
- il gas viene erogato;
- la caldaia non segnala alcun errore.

Λειτουργία αντιπαγωτικής προστασίας

Ο λέβητας είναι εξοπλισμένος με μια διάταξη ελέγχου της θερμοκρασίας εξόδου του εναλλάκτη, η οποία, εάν η θερμοκρασία πέσει κάτω από τους 8°C, θέτει σε λειτουργία την αντλία (κυκλοφορία στην εγκατάσταση θέρμανσης) για 2 λεπτά. Μετά από τα δύο λεπτά κυκλοφορίας:

- α) εάν η θερμοκρασία είναι τουλάχιστον 8°C, η αντλία σταματά,
- β) εάν η θερμοκρασία βρίσκεται μεταξύ 4°C και 8°C, η κυκλοφορία συνεχίζει για 2 ακόμη λεπτά,
- γ) εάν η θερμοκρασία είναι χαμηλότερη από 4°C, ο καυστήρας ανάβει σε λειτουργία θέρμανσης με την ελάχιστη ισχύ, έως ότου η θερμοκρασία εξόδου φτάσει τους 33°C. Σε αυτήν την περίπτωση, ο καυστήρας σβήνει και η αντλία συνεχίζει να λειτουργεί για δύο ακόμη λεπτά.

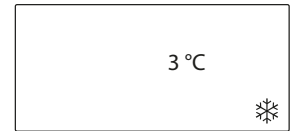
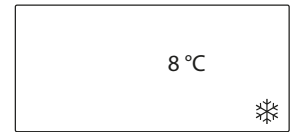

Εάν ο λέβητας διαθέτει θερμοσίφωνα, μια δεύτερη διάταξη ελέγχει τη θερμοκρασία ζεστού νερού χρήσης. Εάν αυτή πέσει κάτω από τους 8°C, η βαλβίδα διανομής μετακινείται σε θέση ζεστού νερού χρήσης και ο καυστήρας ανάβει έως ότου η θερμοκρασία φτάσει τους 12°C. Ακολουθεί μετα-κυκλοφορία για 2 λεπτά.

Η λειτουργία αντιπαγωτικής προστασίας μπορεί να λειτουργήσει σωστά μόνο εάν:

- η πίεση της εγκατάστασης είναι σωστή,
- ο λέβητας τροφοδοτείται ηλεκτρικά,
- ο λέβητας τροφοδοτείται με αέριο,
- καμία διακοπή ασφαλείας και κανένα κλείδωμα δεν βρίσκεται σε εξέλιξη.

**AREA TECNICA - dal Controllo Remoto
riservata al tecnico qualificato**

L'accesso all'Area Tecnica consente di impostare/configurare l'apparecchio a seconda delle esigenze di ogni singola installazione, Inoltre fornisce importanti informazioni relative al buon funzionamento della caldaia.

L'Area Tecnica si compone di diverse viste che consentono l'accesso diretto ai parametri interessati in ogni singola fase dell'installazione/configurazione del prodotto.

Per accedere all'Area Tecnica premere contemporaneamente i tasti ESC ↶ e OK per 5 secondi, il display visualizza la richiesta di inserimento del codice tecnico.

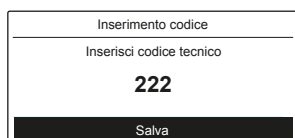

Ruotare l'encoder per selezionare **234** e premere il tasto OK.

Per muoversi all'interno dell'Area Tecnica ruotare l'encoder e premere OK per accedere alla vista selezionata.

Ruotare l'encoder per selezionare un parametro e premere OK per accedere.

Per modificare il valore di un parametro ruotare l'encoder e premere OK per memorizzare.

Utilizzare il tasto ESC ↶ per uscire da un parametro senza memorizzare l'eventuale modifica e per tornare alla normale visualizzazione.

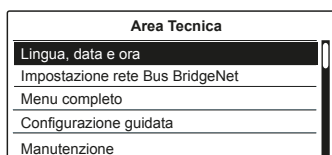

**ΠΕΡΙΟΧΗ ΤΕΧΝΙΚΩΝ – με τηλεχειριστήριο
μόνο για εξειδικευμένο τεχνικό**

Η πρόσβαση στην Τεχνική Περιοχή, επιτρέπει την ρύθμιση/διαμόρφωση της συσκευής σύμφωνα με τις συγκεκριμένες απαιτήσεις της κάθε διαδικασίας εγκατάστασης. Επίσης παρέχει σημαντικές πληροφορίες σχετικά με την αποδοτική λειτουργία του λέβητα.

Η Τεχνική Περιοχή περιλαμβάνει διάφορα παράθυρα επίδειξης που επιτρέπουν απευθείας πρόσβαση στις παραμέτρους. Επεμβαίνοντας σε κάθε φάση εγκατάστασης/διαμόρφωσης κάθε προϊόντος.

Για την πρόσβαση στην ΤΕΧΝΙΚΗ ΠΕΡΙΟΧΗ, πιάστε ταυτόχρονα τα κουμπιά ESC ↶ και OK για 5 δεύτερα. Η οθόνη θα δείξει την αίτηση για εισαγωγή του κωδικού τεχνικού.



Γυρίστε τον επιλογέα για να επιλέξετε 234 και πιάστε το πλήκτρο OK.

Για να μετακινηθείτε μέσα στην ΤΕΧΝΙΚΗ ΠΕΡΙΟΧΗ, γυρίστε τον επιλογέα και πιάστε το κουμπί OK για να μπείτε στο παράθυρο που επιλέξατε.

Γυρίστε τον επιλογέα για να επιλέξετε μια παράμετρο και πιάστε το κουμπί OK για να μπείτε.

Για να αλλάξετε την τιμή μιας παραμέτρου, γυρίστε τον επιλογέα και πιάστε το OK για να αποθηκεύσετε την τιμή.

Χρησιμοποιήστε το κουμπί ESC ↶ για να βγείτε από μια παράμετρο χωρίς να αποθηκεύσετε την αλλαγή και για να γυρίσετε στον κανονικό τρόπο επίδειξης.

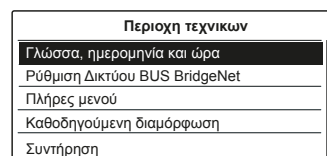

Esempio:

Modifica del parametro 2.3.1 Livello Max Pot Riscald Regolabile
Procedere come segue:

1. Premere contemporaneamente il tasto ESC ↶ ed il Tasto OK per 5 secondi, Il display visualizza la richiesta di inserimento del codice tecnico
2. Ruotare l'encoder e selezionare il codice 234
3. Premere il tasto OK, il display visualizza le viste disponibili
4. Ruotare l'encoder per selezionare MENU COMPLETO
5. Premere il tasto OK per accedere, il display visualizza i Menu disponibili.
6. Ruotare l'encoder per selezionare il menu 2 - Parametri caldaia
7. Premere il tasto OK. Il display visualizza i sotto menu disponibili
8. Ruotare l'encoder per selezionare 2.3 - Riscaldamento 1
9. Premere il tasto OK per accedere Il display visualizza i parametri relativi al sottomenu 2.3
10. Ruotare l'encoder per selezionare il parametro 2.3.1 Livello Max Pot Riscald Regolabile
11. Premere il tasto OK per accedere al parametro
Il display visualizza il valore del parametro 75% con indicazione del valore minimo e massimo consentiti.
12. Ruotare l'encoder per modificare il valore es. 70%
13. Premere il tasto OK per memorizzare la modifica
(Per uscire dal parametro senza memorizzare la modifica premere il tasto ESC ↶)
14. Premere il tasto ESC ↶ fino a tornare alla normale visualizzazione

Area Tecnica	
Lingua, data e ora	
Impostazione rete Bus BridgeNet	
Menu completo	
Configurazione guidata	
Manutenzione	

Menu	
0 Rete	
1 <Non disponibile>	
2 Parametri caldaia	
3 <Non disponibile>	
4 Parametri Zona1	

2 Parametri caldaia	
2.0 Impostaz Generali	
2.1 <Non disponibile>	
2.2 Impostaz Generali	
2.3 Riscaldamento-1	
2.4 Riscaldamento-2	

2.3 Riscaldamento-1	
2.3.0 <Non disponibile>	
2.3.1 Livello Max Pot Riscald Regolabile	75
2.3.2 Percentuale Potenza Max Sanitario	76
2.3.3 Percentuale Potenza min	0
2.3.4 Percentuale Potenza Max Risc	65

2.3.1 Livello Max Pot Riscald Regolabile	
75 %	
Valore massimo	100%
Valore minimo	0%

2.3.1 Livello Max Pot Riscald Regolabile	
70 %	
Valore massimo	100%
Valore minimo	0%

Παράδειγμα:

Μετατροπή της παραμέτρου 2.3.1. Μεγ. Επιπ. Ισχύος ΚΘ Ρυθμιζόμ.
Προχωρήστε ως ακολούθως:

1. Πιέστε ταυτόχρονα τα κουμπιά ESC ↶ και OK για 5 δεύτερα. Η οθόνη θα δείξει την αίτηση για εισαγωγή του κωδικού τεχνικού.
2. Γυρίστε τον διακόπτη encoder δεξιόστροφα για να επιλέξετε τον κωδικό 234.
3. Πιέστε το πλήκτρο OK; η οθόνη θα δείξει τα διαθέσιμα παράθυρα.
4. Γυρίστε τον επιλογή για να επιλέξετε την Μενού.
5. Πιέστε το πλήκτρο OK για πρόσβαση; η οθόνη θα δείξει τα διαθέσιμα μενού.
6. Γυρίστε τον επιλογή για να επιλέξετε Μενού2 - Παράμετροι Λέβητα.
7. Πιέστε το πλήκτρο OK. Η οθόνη θα δείξει τα διαθέσιμα υπο-μενού.
8. Turn the encoder to select 2.3 - Κεντρική θέρμανση -1.
9. Πιέστε το πλήκτρο OK για πρόσβαση στα υπο-μενού.
Η οθόνη θα δείξει τις σχετικές παραμέτρους του υπο-μενού 2.3
10. Γυρίστε τον επιλογή για να επιλέξετε την παράμετρο 2.3.1 - Μεγ. Επίπ. ισχύος ΚΘ ρυθμιζόμ.
11. Πιέστε το πλήκτρο OK για πρόσβαση στην παράμετρο.
Η οθόνη θα δείξει την τιμή της παραμέτρου (75%) επιπρόσθετα από τις ελάχιστες και μέγιστες επιτρεπόμενες τιμές.
12. Γυρίστε τον επιλογή για να επιλέξετε τη νέα τιμή, π.χ 70%.
13. Πιέστε το πλήκτρο για να σώσετε την αλλαγή. (για να βγείτε από την παράμετρο χωρίς αποθήκευση, πιέστε το πλήκτρο ESC ↶).
14. Πιέστε το πλήκτρο ESC ↶ έως ότου εμφανιστεί η κανονική οθόνη.

Περιοχή τεχνικών	
Γλώσσα, ημερομηνία και ώρα	
Ρύθμιση Δικτύου BUS BridgeNet	
Πλήρες μενού	
Καθοδηγούμενη διαμόρφωση	
Συντήρηση	

Μενού	
0 Δίκτυο	
1 <Μη Διαθέσιμο>	
2 Παράμετροι Λέβητα	
3 <Μη Διαθέσιμο>	
4 Ζώνη 1 παράμετροι	

2 Παράμετροι Λέβητα	
2.0 Γενικές Ρυθμίσεις	
2.1 <Μη Διαθέσιμο>	
2.2 Ρυθμίσεις	
2.3 Κεντρική θέρμανση -1	
2.4 Κεντρική θέρμανση -2	

2.3 Κεντρική θέρμανση -1	
2.3.0 <Μη Διαθέσιμο>	
2.3.1 Μεγ. Επίπ. ισχύος ΚΘ ρυθμιζόμ.	75
2.3.2 Μεγ. Ποσοστό ισχύος ΖΝΧ	76
2.3.3 Ελάχ. Ποσοστό ισχύος	0
2.3.4 Μεγ. Ποσοστό ισχύος ΚΘ	65

2.3.1 Μεγ. Επίπ. ισχύος ΚΘ ρυθμιζόμ.	
75 %	
Μέγιστη τιμή	100%
Ελάχιστη τιμή	0%

2.3.1 Μεγ. Επίπ. ισχύος ΚΘ ρυθμιζόμ.	
70 %	
Μέγιστη τιμή	100%
Ελάχιστη τιμή	0%

Area Tecnica

Codice d'accesso (accesso riservato tecnico qualificato) - Ruotare l'encoder per selezionare 234 e premere OK

Lingua, data e ora - Seguire le indicazioni del display.
Premere OK ad ogni inserimento per memorizzare

Impostazione rete BusBridgenet - Il display visualizza i dispositivi connessi al sistem
I dispositivi confi gurabili sono contrassegnati dal simbolo 

Menu Completo - Nelle pagine seguenti sono elencati tutti i menu/parametri disponibili

Configurazione guidata

Caldaia

Parametri

- Parametri Gas - Accesso diretto ai parametri → 220 - 230 - 231 - 232 - 233 - 234 - 270
- Parametri regolazione - Accesso diretto ai parametri → 220 - 231 - 223 - 245 - 246
- Visualizzazioni - Accesso diretto ai parametri → 821 - 822 - 824 - 825 - 827 - 830 - 831 - 832 - 833 - 840 - 835
- Zone - Accesso diretto ai parametri → 402 - 502 - 602 - 420 - 520 - 620 - 434 - 534 - 634 - 830

Procedure Guidate

- Riempimento impianto
- Disareazione impianto
- Analisi Fumi

Opzione Assistenza

- Dati Centro Assistenza - Per inserimento nome e telefono del Centro Assistenza
I dati verranno visualizzati dal display in caso di errore
- Abilitazione Avviso di manutenzione
- Reset Avviso di Manutenzione
- Mesi mancanti alla manutenzione

Modalità test

- Test circolatore
- Test valvola tre vie
- Test ventilatore

Manutenzione

Caldaia

Parametri

- Parametri Gas - Accesso diretto ai parametri → 220 - 230 - 231 - 232 - 233 - 234 - 270
- Visualizzazioni - Accesso diretto ai parametri → 821 - 822 - 824 - 825 - 827 - 830 - 831 - 832 - 833 - 840 - 835
- Cambio scheda caldaia - Accesso diretto ai parametri → 220 - 226 - 228 - 229 - 231 - 232 - 233 - 234 - 247 - 250 - 253

Errori - Il display visualizza gli ultimi 10 errori con indicazione del codice, descrizione, data.
Ruotare l'encoder per scorrere gli errori

Τεχνική περιοχή

κωδικό τεχνικού (μόνο για εξειδικευμένους τεχνικούς)
 περιστρέψτε τον κωδικοποιητή δεξιόστροφα για να επιλέξετε 234 και πιέστε το πλήκτρο OK

Γλώσσα, Ώρα και Ημερομηνία - Ακολουθήστε τις οδηγίες της οθόνης.
 Πιέστε το πλήκτρο OK σε κάθε εισαγωγή για να την αποθηκεύσετε

Ρύθμιση Δικτύου BUS BridgeNet
 (μεταβλητή λίστα ανάλογα με τις διαθέσιμες συνδέσεις)

Μενού - Οι παράμετροι των μεμονωμένων μενού παρουσιάζονται στη συνέχεια.

Διάταξη λέβητα

Λέβητας

Παράμετροι διάταξης

- Παράμετροι αερίου - Απευθείας πρόσβαση στις παραμέτρους → 220 - 230 - 231 - 232 - 233 - 234 - 270
- Ρυθμίσεις - Απευθείας πρόσβαση στις παραμέτρους → 220 - 231 - 223 - 245 - 246
- Οπτικοποίηση - Απευθείας πρόσβαση στις παραμέτρους → 821 - 822 - 824 - 825 - 827 - 830 - 831 - 832 - 833 - 840 - 835
- Ζώνη - Απευθείας πρόσβαση στις παραμέτρους → 402 - 502 - 602 - 420 - 520 - 620 - 434 - 534 - 634 - 830

Διαδικασίες με οδηγό

- Πλήρωση συστήματος
- Απαέρωση συστήματος
- Ανάλυση καυσαερίων

Επιλογές βοήθειας

- Στοιχεία Κέντρου Τεχνικής Εξυπηρέτησης - Για να εισάγετε το όνομα και τον αριθμό τηλεφώνου του Κέντρου Εξυπηρέτησης
- Ενεργοποίηση προειδοποιήσεων για συντήρηση
- Επανεκκίνηση προειδοποιήσεων για συντήρηση
- Μήνες που απομένουν για συντήρηση

Λειτουργία δοκιμής

- Δοκιμή κυκλοφορητή
- Δοκιμή τρίοδης βαλβίδας
- Δοκιμή ανεμιστήρα

Επισκευή

Λέβητας

Παράμετροι διάταξης

- Παράμετροι αερίου - Απευθείας πρόσβαση στις παραμέτρους → 220 - 230 - 231 - 232 - 233 - 234 - 270
- Οπτικοποίηση - Απευθείας πρόσβαση στις παραμέτρους → 821 - 822 - 824 - 825 - 827 - 830 - 831 - 832 - 833 - 840 - 835
- Αλλαγή PCB λέβητα - Απευθείας πρόσβαση στις παραμέτρους → 220 - 226 - 228 - 229 - 231 - 232 - 233 - 234 - 247 - 250 - 253

Σφάλματα - Η οθόνη δείχνει τα τελευταία 10 σφάλματα με τις λεπτομέρειες του κωδικού, την περιγραφή και την ημερομηνία. Γυρίστε τον επιλογέα για κύλιση στα σφάλματα.

menu	sofio-menu	parametro	descrizione	range	impostazioni di fabbrica
------	------------	-----------	-------------	-------	--------------------------

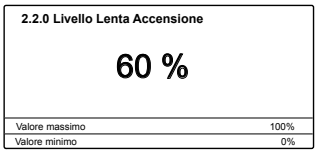
INSERIMENTO CODICE D'ACCESSO					222
ruotare l'encoder per selezionare 234 e premere il tasto OK					
MENU COMPLETO					
0 RETE					
0. 2 RETE BUS					
0. 2. 0	Rete Bus attuale		Caldaia		
Indicazione dispositivi connessi via BUS					
0. 4 DISPLAY					
0. 4. 0	Zona da impostare da display		da 1 a 3 (nr)		1
2 PARAMETRI CALDAIA					
2. 0 IMPOSTAZIONI GENERALI					
2. 0. 0	Impostazione temperatura sanitario		da 36 a 60 (°C)		45
2. 2 IMPOSTAZIONI GENERALI					
2. 2. 0	Lenta Accensione		da 0 a 100		
					
Vedi Tabella riepilogativa gas					
2. 2. 3	Termostato Pavimento\TA2		0 = Termostato Pavimento 1 = Termostato Ambiente2		0
2. 2. 4	Termoregolazione		0 = Assente 1 = Presente		0
2. 2. 5	Ritardo partenza in riscaldamento		0 = Disabilitato 1 = 10 secondi 2 = 90 secondi 3 = 210 secondi		0
2. 2. 8	Versione Caldaia NON MODIFICARE		da 0 a 5		0
RISERVATO AL SAT Solo in caso di sostituzione della scheda elettronica					
2. 2. 9	Settaggio potenza nominale caldaia				
RISERVATO AL SAT Solo in caso di sostituzione della scheda elettronica					
2. 3 PARAMETRI RISCALDAMENTO - PARTE 1					
2. 3. 1	Max Potenza Riscaldamento regolabile		da 0 a 100 (%)		60
Vedi Tabella riepilogativa gas					
2. 3. 2	Max Potenza Sanitario		da 0 a 100 (%)		
RISERVATO AL SAT - Solo in caso di sostituzione della scheda elettronica o cambio gas - Vedi Tabella riepilogativa gas					
2. 3. 3	Potenza Minima		da 0 a 100 (%)		
RISERVATO AL SAT - Solo in caso di sostituzione della scheda elettronica o cambio gas - Vedi Tabella riepilogativa gas					

μενού	υπομενού	παράμετρος	περιγραφή	τιμή	εργοστασιακή ρύθμιση
-------	----------	------------	-----------	------	----------------------

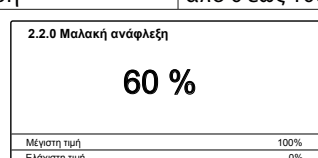
ΚΩΔΙΚΟ ΤΕΧΝΙΚΟΥ					
περιστρέψτε τον κωδικοποιητή δεξιόστροφα για να επιλέξετε 234 και πιέστε το πλήκτρο OK					
MENO'Y					
0 ΔΙΚΤΥΟ					
0. 2 ΔΙΚΤΥΟ BUS					
0. 2. 0	Ενεργό δίκτυο		Λέβητας		
Επίδειξη των συσκευών που είναι συνδεδεμένες μέσω BUS					
0. 4 ΟΘΟΝΗ ΛΕΒΗΤΑ					
0. 4. 0	Ζώνη για ρύθμιση από την οθόνη		από 1 έως 3 (νουμ.)		1
2 ΠΑΡΑΜΕΤΡΟΙ ΛΕΒΗΤΑ					
2. 0 ΓΕΝΙΚΕΣ ΡΥΘΜΙΣΕΙΣ					
2. 0. 0	Ρύθμιση θερμοκρασίας ZNX		από 36 έως 60°C		
2. 2 ΡΥΘΜΝΙΣΕΙΣ					
2. 2. 0	Αργή έναυση		από 0 έως 100		
					
Προορίζεται αποκλειστικά για την υπηρεσία τεχνικής υποστηρίξης					
2. 2. 3	Επιλογή Θερμοστάτη δαπέδου ή Θερμοστάτη Περιβάλλοντος περιοχής 2		0 = Θερμοστάτης δαπέδου 1 = Θερμοστάτης χώρου		0
2. 2. 4	Θερμορύθμιση		0 = Απούσα 1 = Παρούσα		0
2. 2. 5	Καθυστέρηση εκκίνησης ΚΘ		0 = Ανενεργή 1 = 10 δευτερόλεπτα 2 = 90 δευτερόλεπτα 3 = 210 δευτερόλεπτα		0
2. 2. 8	Έκδοση λέβητα - ΜΗ ΤΡΟΠΟΠΟΙΗΣΙΜΗ		από 0 έως 5		0
ΠΡΟΟΡΙΖΕΤΑΙ ΑΠΟΚΛΕΙΣΤΙΚΑ ΓΙΑ ΤΗΝ ΥΠΗΡΕΣΙΑ ΤΕΧΝΙΚΗΣ ΥΠΟΣΤΗΡΙΞΗΣ Μόνο σε περίπτωση αντικατάστασης ηλεκτρονικής κάρτας					
2. 2. 9	Ονομαστική ισχύς λέβητα				
ΠΡΟΟΡΙΖΕΤΑΙ ΑΠΟΚΛΕΙΣΤΙΚΑ ΓΙΑ ΤΗΝ ΥΠΗΡΕΣΙΑ ΤΕΧΝΙΚΗΣ ΥΠΟΣΤΗΡΙΞΗΣ Μόνο σε περίπτωση αντικατάστασης ηλεκτρονικής κάρτας					
2. 3 ΚΕΝΤΡΙΚΗ ΘΕΡΜΑΝΣΗ -1					
2. 3. 1	Μεγ. Επίπ. ισχύος ΚΘ ρυθμιζόμ.		από 0 έως 100		60
see Table summarising changes					
2. 3. 2	Μεγ. Ποσοστό ισχύος ZNX ΜΗ ΤΡΟΠΟΠΟΙΗΣΙΜΟ		από 0 έως 100 (%)		100
ΠΡΟΟΡΙΖΕΤΑΙ ΑΠΟΚΛΕΙΣΤΙΚΑ ΓΙΑ ΤΗΝ ΥΠΗΡΕΣΙΑ ΤΕΧΝΙΚΗΣ ΥΠΟΣΤΗΡΙΞΗΣ Μόνο σε περίπτωση αντικατάστασης ηλεκτρονικής κάρτας					
2. 3. 3	Ελάχ. Ποσοστό ισχύος ΜΗ ΤΡΟΠΟΠΟΙΗΣΙΜΟ		από 0 έως 100 (%)		100
ΠΡΟΟΡΙΖΕΤΑΙ ΑΠΟΚΛΕΙΣΤΙΚΑ ΓΙΑ ΤΗΝ ΥΠΗΡΕΣΙΑ ΤΕΧΝΙΚΗΣ ΥΠΟΣΤΗΡΙΞΗΣ Μόνο σε περίπτωση αντικατάστασης ηλεκτρονικής κάρτας					

menu	sof-to-menu	parametro	descrizione	range	impostazioni di fabbrica
2.	3.	4	Max Potenza Riscaldamento	da 0 a 100 (%)	
<i>RISERVATO AL SAT - Solo in caso di sostituzione della scheda elettronica o cambio gas - Vedi Tabella riepilogativa gas</i>					
2.	3.	5	Selezione Tipologia ritardo d'accensione in riscaldamento	0 = Manuale 1 = Automatico	1
2.	3.	6	Impostazione tempo ritardo d'accensione in riscaldamento	da 0 a 7 (minuti)	3
2.	3.	7	Post-circolazione riscaldamento	da 0 a 15 (minuti) o CO (in continuo)	3
2.	3.	8	< non disponibile >		
2.	3.	9	< non disponibile >		
2.	4	PARAMETRI RISCALDAMENTO - PARTE 2			
2.	4.	3	Post-ventilazione dopo richiesta riscaldamento	0 = OFF (5 secondi) 1 = ON (3 minuti)	0
2.	4.	4	Tempo incremento temperatura riscaldamento	da 0 a 60 (minuti)	16
<i>attivo solo con T. A. on/off e Termoregolazione attivata (parametro 421 o 521 o 621 su 01 = Dispositivi ON/OFF)</i>					
<i>Tale parametro permette di impostare il tempo di attesa prima dell'aumento automatico della temperatura di mandata con step di 4°C (max 12°C) Se tale parametro rimane con valore 0 tale funzione non è attiva.</i>					
2.	4.	5	Velocità MAX Circolatore	da 75 a 100	100
2.	4.	6	Velocità MIN Circolatore	da 40 a 100	75
2.	4.	7	Indicazione dispositivo per rilevazione pressione circuito riscaldamento	0 = Solo sonde temperatura 1 = Press. di minima 2 = Sensore di pressione	1
<i>RISERVATO AL SAT Solo in caso di sostituzione della scheda elettronica</i>					
2.	4.	9	Correzione temperatura esterna	da -3 a 3 (°)	0
<i>Solo con sonda esterna collegata (optional)</i>					
2.	5	PARAMETRI SANITARIO			
2.	5.	0	Funzione COMFORT	0 = disattivata 1 = Temporizzata 2 = sempre attiva	0
<i>L'apparecchio consente di aumentare il comfort nell'erogazione di acqua sanitaria tramite la funzione "COMFORT".</i>					
<i>Tale funzione mantiene caldo lo scambiatore secondario durante i periodi di inattività della caldaia; ciò al fine di aumentare il benessere termico iniziale di prelievo di acqua erogando a una temperatura maggiore.</i>					
<i>Quando la funzione è attiva sul display si illumina la scritta COMFORT</i>					
<i>Nota: Tale funzione può essere attivata o disattivata anche dall'utente - vedi il Manuale d'uso</i>					
2.	5.	1	Ritardo d'accensione durante un ciclo COMFORT	da 0 a 120 minuti	0

μενού	υπομενού	παράμετρος	περιγραφή	τιμή	εργοστασιακή ρύθμιση
2.	3.	4	Μεγ. Ποσοστό ισχύος ΚΘ ΜΗ ΤΡΟΠΟΠΟΙΗΣΙΜΟ	από 0 έως 100 (%)	
<i>ΠΡΟΟΡΙΖΕΤΑΙ ΑΠΟΚΛΕΙΣΤΙΚΑ ΓΙΑ ΤΗΝ ΥΠΗΡΕΣΙΑ ΤΕΧΝΙΚΗΣ ΥΠΟΣΤΗΡΙΞΗΣ Μόνο σε περίπτωση αντικατάστασης ηλεκτρονικής κάρτας</i>					
2.	3.	5	Τύπος καθυστέρ. ανάφλ. ΚΘ	0 = Χειροκίνητα 1 = Αυτόματα	1
2.	3.	6	Επιλογή Τύπου καθυστέρησης έναυσης σε λειτουργία θέρμανσης	από 0 έως 7 λεπτά	3
2.	3.	7	Μετα-κυκλοφορία σε λειτουργία θέρμανσης	από 0 έως 15 λεπτά ή CO (συνεχής)	3
2.	3.	8	Μη Διαθέσιμο		
2.	3.	9	Μη Διαθέσιμο		
2.	4	ΚΕΝΤΡΙΚΗ ΘΕΡΜΑΝΣΗ - 2			
2.	4.	3	Μετα-εξαερισμός μετά από αίτηση θέρμανσης	0 = OFF 1 = ON	0
2.	4.	4	Χρονοκαθυστέρηση μετά από αύξηση θερμοκρασίας θέρμανσης	από 0 έως 60 λεπτά	16
<i>ενεργοποιημένη μόνο με TA On/Off και θερμορύθμιση ενεργοποιημένη (παράμετρος 421 ή 521 ή 621 = 01)</i>					
<i>Αυτή η παράμετρος επιτρέπει να καθορίσετε το χρόνο αναμονής πριν την αυτόματη αύξηση της θερμοκρασίας εξόδου που υπολογίζεται με βήματα των 4°C (μέγιστη 12°C). Εάν αυτή η παράμετρος παραμένει με την τιμή 00, αυτή η λειτουργία δεν είναι ενεργοποιημένη.</i>					
2.	4.	5	Μεγ. PWM αντλίας	από 75 έως 100	100
2.	4.	6	Ελαχ. PWM αντλίας	από 40 έως 100	
2.	4.	7	Ένδειξη διάταξης για πίεση κυκλώματος θέρμανσης	0 = αισθητήρας θερμοκρασίας μόνο 1 = διακόπτης πίεσης στο ελάχιστο 2 = αισθητήρας πίεσης	2
<i>ΠΡΟΟΡΙΖΕΤΑΙ ΑΠΟΚΛΕΙΣΤΙΚΑ ΓΙΑ ΤΗΝ ΥΠΗΡΕΣΙΑ ΤΕΧΝΙΚΗΣ ΥΠΟΣΤΗΡΙΞΗΣ Μόνο σε περίπτωση αλλαγής ηλεκτρονικής κάρτας</i>					
2.	4.	9	Διόρθωση εξωτερικής θερμοκρασίας	από -3 έως +3	0
<i>Ενεργή μόνο με συνδεδεμένο εξωτερικό αισθητήρα</i>					
2.	5	ΖΕΣΤΟ ΝΕΡΟ ΧΡΗΣΗΣ			
2.	5.	0	Λειτουργία Comfort	0 = Απενεργοποιημένη 1 = Βάση χρόνου (30 λεπτά) 2 = Πάντα ενεργή	0
<i>Η συσκευή επιτρέπει την αύξηση της θερμοκρασίας άνεσης ζεστού νερού χρήσης μέσω της λειτουργίας «COMFORT». Η λειτουργία αυτή διατηρεί τον δευτερεύοντα εναλλάκτη ζεστό, στις περιόδους που ο λέβητας είναι ανενεργός. Αυτό αυξάνει την αρχική κατάσταση θερμότητας του νερού που τραβιέται, αφού το νερό παραδίδεται σε μεγαλύτερη θερμοκρασία.</i>					
<i>Όταν η λειτουργία είναι ενεργοποιημένη η οθόνη εμφανίζει την ένδειξη COMFORT.</i>					
<i>Σημ: η λειτουργία αυτή μπορεί να ενεργοποιείται ή να απενεργοποιείται από τον χρήστη επίσης – συμβουλευτείτε το Εγχειρίδιο Χρήστη .</i>					

menu	sotto-menu	parametro	descrizione	range	impostazioni di fabbrica
2.	5.	2	Ritardo partenza in sanitario <i>Anti-colpo d'ariete</i>	da 5 a 200 (da 0,5 a 20 secondi)	5
2.	5.	3	Logica spegimento bruciatore in sanitario	0 = Anticalcare (stop a > 67°C) 1 = Set-point +4°C	0
2.	5.	4	Post-circolazione e post-ventilazione dopo prelievo sanitario <i>OFF = 3 minuti di post-circolazione e post-ventilazione dopo un prelievo sanitario se le temperature rilevate dalla caldaia lo richiedono. ON = sempre attivi i 3 minuti di post-circolazione e post-ventilazione dopo ogni prelievo sanitario.</i>	0 = OFF 1 = ON	0
2.	5.	5	Ritardo partenza in riscaldamento dopo prelievo sanitario	da 0 a 30 (minuti)	0
2.	6.	FORZAMENTI MANUALI CALDAIA			
2.	6.	0	Attivazione modo manuale	0 = OFF 1 = ON	0
2.	6.	1	Forzamento pompa caldaia	0 = OFF 1 = ON	0
2.	6.	2	Forzamento ventilatore	0 = OFF 1 = ON	0
2.	6.	3	Forzamento valvola deviatrice	0 = Sanitario 1 = Riscaldamento	0
2.	6.	5	Forzamento dispositivo aggiuntivo	0 = OFF 1 = ON	
2.	7.	TEST & UTILITIES			
2.	7.	0	Spazzacamino <i>Ruotare l'encoder per selezionare ON e premere OK. La caldaia viene forzata alla massima pot. riscaldamento. Ruotando l'encoder è possibile selezionare il funzionamento alla massima pot. sanitario o alla potenza minima. E' possibile attivare la Funzione Spazzacamino (Chimney attiva) premendo per 10 secondi il Tasto Reset.</i>	0 = OFF 1 = ON	0
2.	7.	1	Ciclo Disareazione <i>Ruotare l'encoder per selezionare ON e premere OK.</i>	0 = OFF 1 = ON	0
2.	8.	RIPRISTINO IMPOSTAZIONI DI FABBRICA			
2.	8.	0	Ripristino delle impostazioni di fabbrica del menu 2 <i>Per resettare tutti i parametri alle impostazioni iniziali di fabbrica premere il tasto OK.</i>	Reset? OK = Si, ESC = NO	
4.	PARAMETRI ZONA 1				
4.	0.	IMPOSTAZIONE TEMPERATURE ZONA 1			
4.	0.	2	Impostazione Temperatura Fissa Riscaldamento	da 40 a 82 (°C) <i>(imp. alta temp.)</i> da 20 a 45 (°C) <i>(imp. bassa temp.)</i>	70 20
<i>Da impostare per termoregolazione a temperatura fissa (vedi 421)</i>					

μενού	υπομενού	παράμετρος	περιγραφή	τιμή	εργοστασιακή ρύθμιση
2.	5.	1	Καθυστέρηση έναυσης κατά τη διάρκεια ενός κύκλου COMFORT.	από 0 έως 120 λεπτά	0
2.	5.	2	Καθυστέρηση εξόδου ζεστού νερού χρήσης <i>Προστασία από κρούση ύδατος</i>	από 5 έως 200 (από 0,5 έως 20 δευτερόλεπτα)	5
2.	5.	3	Σβήσιμο του καυστήρα σε λειτουργία ζεστού νερού χρήσης	0 = προστασία κατά των αλάτων (διακοπή λειτουργίας στους > 67°C) 1 = + 4°C / ρύθμιση	0
2.	5.	4	Μετα-κυκλοφορία και μετα-εξαερισμός μετά από άντληση ζεστού νερού χρήσης <i>OFF = 3 λεπτά μετα-κυκλοφορίας και μετα-εξαερισμού μετά από άντληση ζεστού νερού χρήσης εάν η θερμοκρασία του λέβητα που μετρήθηκε το απαιτεί. ON = πάντα ενεργοποιημένη στα 3 λεπτά μετα-κυκλοφορίας και μετα-εξαερισμού μετά από άντληση ζεστού νερού χρήσης.</i>	0 = OFF 1 = ON	0
2.	5.	5	Χρονοκαθυστέρηση ζεστού νερού χρήσης	από 0 έως 30 λεπτά	0
2.	6.	BOILER MANUAL SETTINGS			
2.	6.	0	Ενεργοποίηση χειροκίνητου τρόπου	0 = OFF 1 = ON	0
2.	6.	1	Έλεγχος αντλίας λέβητα	0 = OFF 1 = ON	0
2.	6.	2	Έλεγχος ανεμιστήρα	0 = OFF 1 = ON	0
2.	6.	3	Έλεγχος βαλβίδας εκτροπής	0 = ZNX 1 = ΚΘ	0
2.	6.	5	Additional Output Control	0 = OFF 1 = ON	
2.	7.	ΕΛΕΓΧΟΙ & ΕΞΑΚΡΙΒΩΣΕΙΣ			
2.	7.	0	Καθαρισμός καμινάδας <i>Γυρίστε τον επιλογέα για να επιλέξετε ON και πιέστε OK. Ο λέβητας οδηγείται στην μέγιστη ισχύ θέρμανσης. Γυρίζοντας τον επιλογέα, επιτρέπει την επιλογή του τρόπου λειτουργίας της μέγιστης και ελάχιστης ισχύος του ZNX. Μπορείτε να ενεργοποιήσετε την Λειτουργία Καθαρισμού (Καμινάδα ενεργή) πιέζοντας το πλήκτρο Reset για 10 δεύτερα.</i>	0 = OFF 1 = ON	0
2.	7.	1	Κύκλος απαέρωσης <i>Γυρίστε τον επιλογέα για να επιλέξετε ON και πιέστε OK.</i>	0 = OFF 1 = ON	
2.	8.	MENΟΥ ΕΠΑΝΕΚΚΙΝΗΣΗΣ			
2.	8.	0	Επαναφ. εργοστασ.ρυθμίσ. <i>Για να μηδενίσετε όλες τις παραμέτρους της εργοστασιακής ρύθμισης, πιέστε το πλήκτρο OK</i>	Επαναφορά? OK=Ναι, esc=Όχι	
4.	ΖΩΝΗ 1 ΠΑΡΑΜΕΤΡΟΙ				
4.	0.	ΡΥΘΜΙΣΗ ΘΕΡΜΟΚΡΑΣΙΑΣ			
4.	0.	2	Θ ρυθμίσης Ζ1	από 35 έως 85°C (υψηλή θερμοκρασία) από 20 έως 45°C (χαμηλή θερμοκρασία)	70 20

menu	sof-to-menu	parametro	descrizione	range	impostazioni di fabbrica
4.	2	IMPOSTAZIONE ZONA 1			
4.	2.	0	Impostazione Range Temperature	0 = da 20 a 45°C (imp. bassa temp.) 1 = da 35 to 85 °C (imp. alta temp.)	1
4.	2.	1	Selezione Tipologia Termoregolazione in base alle periferiche connesse	0 = Temperatura fissa di mandata 1 = Dispositivi ON/OFF 2 = Solo sonda ambiente 3 = Solo Sonda Esterna 4 = Sonda ambiente + sonda esterna	1
4.	2.	2	Selezione curva Termoregolazione	da 1.0 a 3.5 (imp. alta temp.) da 0.2 a 0.8 (imp. bassa temp.)	1.5 0.6
<p>Nel caso di utilizzo della sonda esterna, la caldaia calcola la temperatura di mandata più idonea tenendo conto della temperatura all'esterno e del tipo di impianto. Il tipo di curva va scelta in funzione della temperatura di progetto dell'impianto e dell'entità delle dispersioni presenti nella struttura. Per impianti ad alta temperatura è possibile scegliere tra una delle curve a lato rappresentate.</p>					
4.	2.	3	Spostamento parallelo della curva di termoregolazione Termoregolazione attivata	da - 14 a + 14 (°C) (imp. alta temp.) da - 7 a + 7 (°C) (imp. bassa temp.)	0 0
<p>Per adattare la curva termica alle esigenze dell'impianto è possibile spostare parallelamente la curva così da modificare la temperatura di mandata calcolata e quindi la temperatura ambiente. Accedendo al parametro e ruotando l'encoder si può spostare parallelamente la curva. Il valore di spostamento è leggibile sul display da -14 a +14 per impianti ad alta temperatura o da -7 a 7 per impianti a bassa temperatura. Ogni step equivale ad un aumento/diminuzione 1°C della temperatura di mandata rispetto al set-point.</p>					

μενού	υπομενού	παράμετρος	περιγραφή	τιμή	εργοστασιακή ρύθμιση
4.	2	ΡΥΘΜΙΣΕΙΣ ΖΩΝΗΣ1			
4.	2.	0	Εύρος θερμοκρασίας Ζώνης1	0 = από 20 έως 45°C (χαμηλή θερμοκρασία) 1 = από 35 έως 85°C (υψηλή θερμοκρασία)	
επιλέξτε βάσει της τυπολογίας της εγκατάστασης					
4.	2.	1	Επιλογή βασικού τύπου θερμορύθμισης ανάλογα με τα συνδεδεμένα περιφερειακά Για να ενεργοποιήσετε τη θερμορύθμιση, πιέστε το πλήκτρο AUTO. Στην οθόνη ανάβει το σύμβολο AUTO	0 = Σταθερή Θ προσαγωγής 1 = Αξεσουάρ On/Off 2 = Αισθητήρας Χώρου μόνο 3 = Εξωτερικός αισθητήρας μόνο 4 = Αισθητήρας Χώρου + Εξωτερικός αισθητήρας	1
4.	2.	2	Καμπύλη θερμορύθμισης	από 1.0 έως 3.5 (υψηλή θερμοκρασία)	1.5
				από 0.2 έως 0.8 (χαμηλή θερμοκρασία)	0.6
<p>Σε περίπτωση χρήσης του εξωτερικού αισθητήρα, ο λέβητας υπολογίζει την πιο κατάλληλη θερμοκρασία εξόδου λαμβάνοντας υπόψη την εξωτερική θερμοκρασία και τον τύπο της εγκατάστασης. Ο τύπος καμπύλης πρέπει να επιλεγεί σε συνάρτηση με τον τύπο σώματος της εγκατάστασης και τη μόνωση της κατοικίας.</p>					
4.	2.	3	Παράλληλη μετατόπιση	από -14 έως +14 (υψηλή θερμοκρασία) από -7 έως +7 (χαμηλή θερμοκρασία)	0 0
<p>Για να προσαρμόσετε τη θερμική καμπύλη στις απαιτήσεις της εγκατάστασης μπορείτε να μετατοπίσετε παράλληλα την καμπύλη, κατά τέτοιο τρόπο ώστε να τροποποιήσετε την υπολογισμένη θερμοκρασία εξόδου και κατά συνέπεια τη θερμοκρασία περιβάλλοντος. Μπαίνοντας στην παράμετρο και γυρίζοντας τον επιλογέα, μπορείτε να μετακινήσετε την καμπύλη σε παράλληλη κατεύθυνση. Η τιμή μετατόπισης μπορεί να διαβαστεί στην οθόνη. Από -14 έως +14 για συσκευές υψηλής θερμοκρασίας, ή από -7 έως +7 για συσκευές χαμηλών θερμοκρασιών. Κάθε βήμα αντιστοιχεί σε έναν 1 C αύξησης/μείωσης της θερμοκρασίας προσαγωγής σύμφωνα με την τιμή του σημείου ορισμού.</p>					

menu	sotto-menu	parametro	descrizione	range	impostazioni di fabbrica
4.	2.	4	Impostazione influenza del sensore ambiente per il calcolo della temperatura di set-point - Termoregolazione attivata- <i>Se impostato a 0 la temperatura rilevata dal sensore ambiente non influisce sul calcolo del setpoint. Se a 20, la temperatura ambiente rilevata ha la massima influenza sul calcolo del setpoint. Attivo con dispositivi modulanti collegati.</i>	da 0 a 20	20
4.	2.	5	Impostazione temperatura massima riscaldamento Zona 1	da 40 a 82 °C (Param. 420 = 1) da 20 a 45 °C (Param. 420 = 0)	82 45
4.	2.	6	Impostazione temperatura minima riscaldamento Zona 1	da 40 a 82 °C (Param. 420 = 1) da 20 a 45 °C (Param. 420 = 0)	40 25
4.	3	DIAGNOSTICA			
4.	3.	4	Stato richiesta di calore Zona 1	0 = OFF 1 = ON	
5	PARAMETRI ZONA 2				
5.	0	IMPOSTAZIONE TEMPERATURE ZONA 2			
5.	0.	2	Impostazione Temperatura Fissa Riscaldamento	da 40 a 82 (°C) (imp. alta temp.) da 20 a 45 (°C) (imp. bassa temp.)	70 25
<i>Da impostare per termoregolazione a temperatura fissa (vedi 521)</i>					
5.	2	IMPOSTAZIONE ZONA 2			
5.	2.	0	Impostazione Range Temperature	0 = da 20 a 45°C (imp. bassa temp.) 1 = da 35 to 85 °C (imp. alta temp.)	1
5.	2.	1	Selezione Tipologia Termoregolazione in base alle periferiche connesse	0 = Temperatura fissa di mandata 1 = Dispositivi ON/OFF 2 = Solo sonda ambiente 3 = Solo Sonda Esterna 4 = Sonda ambiente + sonda esterna	1
5.	2.	2	Selezione curva Termoregolazione	da 1.0 a 3.5 (imp. alta temp.) da 0.2 a 0.8 (imp. bassa temp.)	1.5 0.6
<p>vedi grafico parametro 422 <i>Nel caso di utilizzo della sonda esterna, la caldaia calcola la temperatura di mandata più idonea tenendo conto della temperatura all'esterno e del tipo di impianto. Il tipo di curva va scelta in funzione della temperatura di progetto dell'impianto e dell'entità delle dispersioni presenti nella struttura. Per impianti ad alta temperatura è possibile scegliere tra una delle curve a lato rappresentate.</i></p>					

μενού	υπομενού	παράμετρος	περιγραφή	τιμή	εργοστασιακή ρύθμιση
4.	2.	4	Αναλογία επιρροής Χώρου <i>εάν η ρύθμιση = 0, η θερμοκρασία του αισθητήρα περιβάλλοντος που μετρήθηκε δεν επηρεάζει τον υπολογισμό της ρύθμισης. Εάν η ρύθμιση = 20, η θερμοκρασία που μετρήθηκε έχει μέγιστη επιρροή στη ρύθμιση.</i>	από 0 έως + 20	20
4.	2.	5	Ρύθμιση μέγιστης θερμοκρασίας θέρμανσης περιοχής 1	από 35 έως + 82°C εάν η παράμετρος 420 = 1 από 20 έως + 45°C εάν η παράμετρος 420 = 0	82 45
4.	2.	6	Ρύθμιση ελάχιστης θερμοκρασίας θέρμανσης περιοχής 1	από 35 έως + 82°C εάν η παράμετρος 420 = 1 από 20 έως + 45°C εάν η παράμετρος 420 = 0	40 25
4.	3	ΔΙΑΓΝΩΣΤΙΚΑ ΖΩΝΗΣ 1			
4.	3.	4	Αίτημα θέρμανσης Ζ1	0 = OFF 1 = ON	
5	ΠΑΡΑΜΕΤΡΟΙ ΖΩΝΗΣ 2				
5.	0	ΡΥΘΜΙΣΗ ΘΕΡΜΟΚΡΑΣΙΑΣ			
5.	0.	2	Θ ρυθμισης Ζ2	από 35 έως 85°C (υψηλή θερμοκρασία) από 20 έως 45°C (χαμηλή θερμοκρασία)	70 25
5.	2	ΡΥΘΜΙΣΕΙΣ ΖΩΝΗΣ2			
5.	2.	0	Εύρος θερμοκρασίας Ζώνης 2	0 = από 20 έως 45°C (χαμηλή θερμοκρασία) 1 = από 35 έως 85°C (υψηλή θερμοκρασία)	
<i>επιλέξτε βάσει της τυπολογίας της εγκατάστασης</i>					
5.	2.	1	Επιλογή βασικού τύπου θερμορύθμισης ανάλογα με τα συνδεδεμένα περιφερειακά Για να ενεργοποιήσετε τη θερμορύθμιση, πιέστε το πλήκτρο AUTO. Στην οθόνη ανάβει το σύμβολο AUTO	0 = Σταθερή Θ προσαγωγής 1 = Αξεσουάρ On/Off 2 = Αισθητήρας Χώρου μόνο 3 = Εξωτερικός αισθητήρας μόνο Χώρου + Εξωτερικός αισθητήρας	1
5.	2.	2	Καμπύλη θερμορύθμισης	από 1.0 έως 3.5 (υψηλή θερμοκρασία) από 0.2 έως 0.8 (χαμηλή θερμοκρασία)	1.5 0.6
<p><i>Βλέπε παράμετρος 422 Σε περίπτωση χρήσης του εξωτερικού αισθητήρα, ο λέβητας υπολογίζει την πιο κατάλληλη θερμοκρασία εξόδου λαμβάνοντας υπόψη την εξωτερική θερμοκρασία και τον τύπο της εγκατάστασης. Ο τύπος καμπύλης πρέπει να επιλεγεί σε συνάρτηση με τον τύπο σώματος της εγκατάστασης και τη μόνωση της κατοικίας.</i></p>					

menu	sotto-menu	parametro	descrizione	range	impostazioni di fabbrica
5.	2.	3	Spostamento parallelo della curva di termoregolazione	da -14 a +14 (°C) (imp. alta temp.)	0
				da -7 a +7 (°C) (imp. bassa temp.)	0
<p><i>Per adattare la curva termica alle esigenze dell'impianto è possibile spostare parallelamente la curva così da modificare la temperatura di mandata calcolata e quindi la temperatura ambiente.</i></p> <p><i>Accedendo al parametro e ruotando l'encoder si può spostare parallelamente la curva. Il valore di spostamento è leggibile sul display da -14 a +14 per impianti ad alta temperatura o da -7 a +7 per impianti a bassa temperatura. Ogni step equivale ad un aumento/diminuzione 1°C della temperatura di mandata rispetto al set-point.</i></p>					
5.	2.	4	Impostazione influenza del sensore ambiente per il calcolo della temperatura di set-point - Termoregolazione attivata-	da 0 a 20	20
				<p><i>Se impostato a 0 la temperatura rilevata dal sensore ambiente non influisce sul calcolo del setpoint. Se a 20, la temperatura ambiente rilevata ha la massima influenza sul calcolo del setpoint. Attivo con dispositivi modulanti collegati.</i></p>	
5.	2.	5	Impostazione temperatura massima riscaldamento Zona 2	da 40 a 82 °C (Param. 420 = 1)	82
				da 20 a 45 °C (Param. 420 = 0)	45
5.	2.	6	Impostazione temperatura minima riscaldamento Zona 2	da 40 a 82 °C (Param. 420 = 1)	40
				da 20 a 45 °C (Param. 420 = 0)	25
5.	3	DIAGNOSTICA ZONA 2			
5.	3.	4	Stato richiesta di calore Zona 2	0 = OFF 1 = ON	
6 PARAMETRI ZONA 3					
6. 0 IMPOSTAZIONE TEMPERATURE ZONA 3					
6.	0.	2	Impostazione Temperatura Fissa Riscaldamento	da 40 a 82 (°C) (imp. alta temp.)	70
				da 20 a 45 (°C) (imp. bassa temp.)	25
<p><i>Da impostare per termoregolazione a temperatura fissa (vedi 521)</i></p>					
6. 2 IMPOSTAZIONE ZONA 3					
6.	2.	0	Impostazione Range Temperature	0 = da 20 a 45°C (imp. bassa temp.) 1 = da 35 to 85 °C (imp. alta temp.)	1
6.	2.	1	Selezione Tipologia Termoregolazione in base alle periferiche connesse	0 = Temperatura fissa di mandata 1 = Dispositivi ON/OFF 2 = Solo sonda ambiente 3 = Solo Sonda Esterna 4 = Sonda ambiente + sonda esterna	1

μενού	υπομενού	παράμετρος	περιγραφή	τιμή	εργοστασιακή ρύθμιση
5.	2.	3	Παράλληλη μετατόπιση	από -14 έως +14 (υψηλή θερμοκρασία)	0
				από -7 έως +7 (χαμηλή θερμοκρασία)	0
<p><i>Για να προσαρμόσετε τη θερμική καμπύλη στις απαιτήσεις της εγκατάστασης μπορείτε να μετατοπίσετε παράλληλα την καμπύλη, κατά τέτοιο τρόπο ώστε να τροποποιήσετε την υπολογισμένη θερμοκρασία εξόδου και κατά συνέπεια τη θερμοκρασία περιβάλλοντος.</i></p> <p><i>Μπαίνοντας στην παράμετρο και γυρίζοντας τον επιλογέα, μπορείτε να μετακινήσετε την καμπύλη σε παράλληλη κατεύθυνση. Η τιμή μετατόπισης μπορεί να διαβαστεί στην οθόνη. Από -14 έως +14 για συσκευές υψηλής θερμοκρασίας, ή από -7 έως +7 για συσκευές χαμηλών θερμοκρασιών. Κάθε βήμα αντιστοιχεί σε έναν 1 C αύξησης/μείωσης της θερμοκρασίας προσαγωγής σύμφωνα με την τιμή του σημείου ορισμού.</i></p>					
5.	2.	4	Αναλογία επιρροής Χώρου	από 0 έως + 20	20
<p><i>Εάν η ρύθμιση = 0, η θερμοκρασία του αισθητήρα περιβάλλοντος που μετρήθηκε δεν επηρεάζει τον υπολογισμό της ρύθμισης.</i></p> <p><i>Εάν η ρύθμιση = 20, η θερμοκρασία που μετρήθηκε έχει μέγιστη επιρροή στη ρύθμιση.</i></p>					
5.	2.	5	Ρύθμιση μέγιστης θερμοκρασίας θέρμανσης περιοχής 2	από 35 έως + 82°C εάν η παράμετρος 420 = 1	82
				από 20 έως + 45°C εάν η παράμετρος 420 = 0	45
5.	2.	6	Ρύθμιση ελάχιστης θερμοκρασίας θέρμανσης περιοχής 2	από 35 έως + 82°C εάν η παράμετρος 420 = 1	40
				από 20 έως + 45°C εάν η παράμετρος 420 = 0	25
5. 3 ΔΙΑΓΝΩΣΤΙΚΑ ΖΩΝΗΣ 2					
5.	3.	4	Αίτημα θέρμανσης Z2	0 = OFF 1 = ON	
6 ΠΑΡΑΜΕΤΡΟΙ ΖΩΝΗΣ 3					
6. 0 ΡΥΘΜΙΣΗ ΘΕΡΜΟΚΡΑΣΙΑΣ					
6.	0.	2	Θ ρυθμίσεως Z3	από 35 έως 85°C (υψηλή θερμοκρασία)	70
				από 20 έως 45°C (χαμηλή θερμοκρασία)	25
6. 2 ΡΥΘΜΙΣΕΙΣ ΖΩΝΗΣ 3					
6.	2.	0	Εύρος θερμοκρασίας Ζώνης 3	0 = από 20 έως 45°C (χαμηλή θερμοκρασία) 1 = από 35 έως 85°C (υψηλή θερμοκρασία)	
				<p>επιλέξτε βάσει της τυπολογίας της εγκατάστασης</p>	
6.	2.	1	Επιλογή βασικού τύπου θερμορύθμισης ανάλογα με τα συνδεδεμένα περιφερειακά	0 = Σταθερή Θ προσαγωγής 1 = Αξεσουάρ On/Off 2 = Αισθητήρας Χώρου μόνο 3 = Εξωτερικός αισθητήρας μόνο 4 = Αισθητήρας Χώρου + Εξωτερικός αισθητήρας	1
<p><i>Για να ενεργοποιήσετε τη θερμορύθμιση, πιέστε το πλήκτρο AUTO. Στην οθόνη ανάβει το σύμβολο AUTO</i></p>					

menu	sotto-menu	parametro	descrizione	range	impostazioni di fabbrica
6.	2.	2	Selezione curva Termoregolazione	da 1.0 a 3.5 (imp. alta temp.)	1.5
				da 0.2 a 0.8 (imp. bassa temp.)	0.6
			<p><i>Nel caso di utilizzo della sonda esterna, la caldaia calcola la temperatura di mandata più idonea tenendo conto della temperatura all'esterno e del tipo di impianto. Il tipo di curva va scelta in funzione della temperatura di progetto dell'impianto e dell'entità delle dispersioni presenti nella struttura. Per impianti ad alta temperatura è possibile scegliere tra una delle curve a lato rappresentate.</i></p>		
6.	2.	3	Spostamento parallelo della curva di termoregolazione	da - 14 a + 14 (°C) (imp. alta temp.)	0
				da - 7 a + 7 (°C) (imp. bassa temp.)	0
			<p><i>Per adattare la curva termica alle esigenze dell'impianto è possibile spostare parallelamente la curva così da modificare la temperatura di mandata calcolata e quindi la temperatura ambiente. Accedendo al parametro e ruotando l'encoder si può spostare parallelamente la curva. Il valore di spostamento è leggibile sul display da -14 a +14 per impianti ad alta temperatura o da -7 a 7 per impianti a bassa temperatura. Ogni step equivale ad un aumento/diminuzione 1°C della temperatura di mandata rispetto al set-point.</i></p>		
6.	2.	4	Impostazione influenza del sensore ambiente per il calcolo della temperatura di set-point - Termoregolazione attivata-	da 0 a 20	20
				<p><i>Se impostato a 0 la temperatura rilevata dal sensore ambiente non influisce sul calcolo del setpoint. Se a 20, la temperatura ambiente rilevata ha la massima influenza sul calcolo del setpoint. Attivo con dispositivi modulanti collegati.</i></p>	
6.	2.	5	Impostazione temperatura massima riscaldamento Zona 2	da 40 a 82 °C (Param. 420 = 1)	82
				da 20 a 45 °C (Param. 420 = 0)	45
6.	2.	6	Impostazione temperatura minima riscaldamento Zona 2	da 40 a 82 °C (Param. 420 = 1)	40
				da 20 a 45 °C (Param. 420 = 0)	25
6.	3	DIAGNOSTICA ZONA 3			
6.	3.	4	Stato richiesta di calore Zona 3	0 = OFF 1 = ON	
8	PARAMETRI PER ASSISTENZA TECNICA				
8.	1	STATISTICHE			
8.	1.	0	Numero ore funzionamento bruciatore in riscaldamento (h/10)		
8.	1.	1	Numero ore funzionamento bruciatore in sanitario (h/10)		
8.	1.	2	Numero distacchi di fiamma (n/10)		
8.	1.	3	Numero cicli di accensione (n/10)		
8.	1.	4	Durata media delle richieste di calore		
8.	1.	5	Number Of Fillings (nr.)		
8	2	CALDAIA			
8	2	1	Stato ventilatore	0 = OFF 1 = ON	
8	2	2	Velocità ventilatore (x100) rpm		
8	2	3	<non disponibile>		

μενού	υπομενού	παράμετρος	περιγραφή	τιμή	εργοστασιακή ρύθμιση
6.	2.	2	Καμπύλη θερμορύθμισης	από 1.0 έως 3.5 (υψηλή θερμοκρασία)	1.5
				από 0.2 έως 0.8 (χαμηλή θερμοκρασία)	0.6
			<p><i>Βλέπε παράμετρος 422 Σε περίπτωση χρήσης του εξωτερικού αισθητήρα, ο λέβητας υπολογίζει την πιο κατάλληλη θερμοκρασία εξόδου λαμβάνοντας υπόψη την εξωτερική θερμοκρασία και τον τύπο της εγκατάστασης. Ο τύπος καμπύλης πρέπει να επιλεγεί σε συνάρτηση με τον τύπο σώματος της εγκατάστασης και τη μόνωση της κατοικίας.</i></p>		
6.	2.	3	Παράλληλη μετατόπιση	από -14 έως +14 (υψηλή θερμοκρασία)	0
				από -7 έως +7 (χαμηλή θερμοκρασία)	0
			<p><i>Για να προσαρμόσετε τη θερμική καμπύλη στις απαιτήσεις της εγκατάστασης μπορείτε να μετατοπίσετε παράλληλα την καμπύλη, κατά τέτοιο τρόπο ώστε να τροποποιήσετε την υπολογισμένη θερμοκρασία εξόδου και κατά συνέπεια τη θερμοκρασία περιβάλλοντος. Μπαίνοντας στην παράμετρο και γυρίζοντας τον επιλογέα, μπορείτε να μετακινήσετε την καμπύλη σε παράλληλη κατεύθυνση. Η τιμή μετατόπισης μπορεί να διαβαστεί στην οθόνη. Από -14 έως +14 για συσκευές υψηλής θερμοκρασίας, ή από -7 έως +7 για συσκευές χαμηλών θερμοκρασιών. Κάθε βήμα αντιστοιχεί σε έναν 1°C αύξησης/μείωσης της θερμοκρασίας προσαγωγής σύμφωνα με την τιμή του σημείου ορισμού.</i></p>		
6.	2.	4	Αναλογία επιρροής Χώρου	από 0 έως + 20	20
			<p><i>εάν η ρύθμιση = 0, η θερμοκρασία του αισθητήρα περιβάλλοντος που μετρήθηκε δεν επηρεάζει τον υπολογισμό της ρύθμισης. Εάν η ρύθμιση = 20, η θερμοκρασία που μετρήθηκε έχει μέγιστη επιρροή στη ρύθμιση.</i></p>		
6.	2.	5	Ρύθμιση μέγιστης θερμοκρασίας θέρμανσης περιοχής 3	από 35 έως + 82°C εάν η παράμετρος 420 = 1	82
				από 20 έως + 45°C εάν η παράμετρος 420 = 0	45
6.	2.	6	Ρύθμιση ελάχιστης θερμοκρασίας θέρμανσης περιοχής 3	από 35 έως + 82°C εάν η παράμετρος 420 = 1	40
				από 20 έως + 45°C εάν η παράμετρος 420 = 0	25
6.	3	ΔΙΑΓΝΩΣΤΙΚΑ ΖΩΝΗΣ 3			
6.	3.	4	Αίτημα θέρμανσης Z2	0 = OFF 1 = ON	
8	ΠΑΡΑΜΕΤΡΟΙ ΤΕΧΝΙΚΗΣ ΥΠΟΣΤΗΡΙΞΗΣ				
8.	1	ΣΤΑΤΙΣΤΙΚΑ			
8.	1.	0	Ώρες καυστήρα ON ΚΘ (h x10)		
8.	1.	1	Ώρες καυστήρα ON ΖΝΧ (h x10)		
8.	1.	2	Αρ. σφαλμάτων φλόγας (n x10)		
8.	1.	3	Αρ. κύκλων έναυσης (n x10)		
8.	1.	4	Μέση διάρκεια ζήτησης θέρμανσης		
8.	1.	5	Αριθμός κύκλων πλήρωσης		
8.	2	ΛΕΒΗΤΑΣ			
8.	2.	1	Κατάσταση ανεμιστήρα	0 = OFF 1 = ON	
8.	2.	2	Ταχύτητα ανεμιστήρα x 100RPM		

menu	sof-to-menu	parametro	descrizione	range	impostazioni di fabbrica
8.	2.	4	Posizione valvola deviatrice	0 = Sanitario 1 = Riscaldamento	
8.	2.	5	Portata sanitario (l/min)		
8.	2.	7	% Modulazione Pompa		
8.	2.	8	Potenza istantanea		
8.	3.	TEMPERATURE CALDAIA			
8.	3.	0	Temperatura impostata riscaldamento (°C)		
8.	3.	1	Temperatura mandata riscaldamento (°C)		
8.	3.	2	Temperatura ritorno riscaldamento (°C)		
8.	3.	3	Temperatura acqua calda uso sanitario (°C)		
8.	3.	5	Temperatura esterna (°C)		<i>Solo con sonda esterna collegata</i>
8.	4.	SOLARE E BOLLITORE			
8.	4.	2	Temperatura ingresso sanitario solare (°C)		<i>Attivo con Kit solare collegato</i>
8.	5.	SERVICE - ASSISTENZA TECNICA			
8.	5.	0	Impostazione tempo mancante alla prossima manutenzione	da 0 a 60 (mesi)	24
<i>Impostati il parametri la caldaia provvederà a segnalare all'utente la scadenza della prossima manutenzione</i>					
 Segnalazione 3P9 Manutenz. Programmata -Chiama Assistenza					
8.	5.	1	Abilitazione avviso di manutenzione	0 = OFF 1 = ON	0
8.	5.	2	Cancellazione dell'avviso di manutenzione	Reset? OK= Cancellare ESC = No	
<i>Effettuata la manutenzione il parametro permette la cancellazione dell'avviso.</i>					
8.	5.	4	Versione Hardware scheda elettronica		
8.	5.	5	Versione Hardware scheda elettronica		
8.	6.	ELENCO ERRORI			
8.	6.	0	Ultimi 10 errori	da Errore 0 a Errore 9	
<i>Il parametro consente di visualizzare gli ultimi 10 errori segnalati dalla caldaia indicando ora,giorno, mese e anno.</i>					
<i>Ruotando l'encoder vengono visualizzati in sequenza gli errori verificatesi dal numero 0 al numero 9.</i>					
8.	6.	1	Reset lista errori	Reset? Ok = Si Esc = NO	

μενού	υπομενού	παράμετρος	περιγραφή	τιμή	εργοστασιακή ρύθμιση
8.	2.	4	Θέση βαλβίδας εκτροπής	0 = Ζεστό νερό 1 = Κεντρική Θέρμανση	
8.	2.	5	Ρυθμός ροής ΖΝΧ l/min		
8.	2.	7	Διαμόρφωση αντλίας %		
8.	2.	8	Ισχύς αερίου		
8.	3.	ΘΕΡΜΟΚΡΑΣΙΑ ΛΕΒΗΤΑ			
8.	3.	0	Ρυθμισμένη θερμοκρασία ΚΘ		
8.	3.	1	Θ κατάθλιψης ΚΘ		
8.	3.	2	Θ επιστροφής ΚΘ		
8.	3.	3	Θ ροής ΖΝΧ		
8.	3.	5	Εξωτερική θερμοκρασία		<i>Μόνο με συνδεδεμένο εξωτερικό αισθητήρα</i>
8.	4.	ΗΛΙΑΚΟΣ & ΜΠΟΪΛΕΡ			
8.	4.	2	Θ εισόδου ΖΝΧ		<i>Επίδειξη μόνο με Ηλιακό κιτ ή κιτ εξωτερικού κυλίνδρου συνδεδεμένα</i>
8.	5.	ΣΕΡΒΙΣ			
8.	5.	0	Μήνες για την επόμενη συντήρηση	από 0 έως 60 (μήνες)	24
<i>Αν οριστεί, ο λέβητας θα δείξει ότι είναι η ώρα να καλέσετε τεχνικό για συντήρηση</i>					
 Προειδοποίηση 3P9 Προγραμματισμένη συντήρηση Κλήση Τεχνικής υποστήριξης					
8.	5.	1	Ημέρες για συντήρηση ενεργές	0 = OFF 1 = ON	0
8.	5.	2	Επανεκ. προειδοπ. συντήρησ.	Μηδενισμός OK = ναι ESC = όχι	
<i>για απαλοιφή της συμβουλής για συντήρηση</i>					
8.	5.	4	P.C.B Hardware version		
8.	5.	5	P.C.B Software version		
8.	6.	ΙΣΤΟΡΙΚΟ ΣΦΑΛΜΑΤΩΝ			
8.	6.	0	Τελευταία 10 σφάλματα	from Error 0 to Error 9	
<i>Αυτή η παράμετρος επιτρέπει την εμφάνιση των 10 τελευταίων σφαλμάτων που επισημάνθηκαν από το λέβητα, αναφέροντας την ημέρα, το μήνα και το έτος.</i>					
<i>Μεταβαίνοντας στην παράμετρο, τα σφάλματα εμφανίζονται διαδοχικά από 0 έως 9.</i>					
8.6.0 Ιστορικό σφαλμάτων Σφάλματα 3 Έλλειψη φλόγας 501 12:18 24/01/2012					
8.	6.	1	Επαναφορά λίστας σφαλμάτων	Επανεκκίνηση; OK=Ναι, esc=Όχι	

Istruzioni per l'apertura della mantellatura ed ispezione dell'interno

Prima di qualunque intervento nella caldaia togliere l'alimentazione elettrica tramite l'interruttore bipolare esterno e chiudere il rubinetto del gas.

Per accedere all'interno della caldaia è necessario:

1. svitare le quattro viti del mantello (a)
2. sollevare il mantello verso l'alto (b)
3. sganciare e rimuovere il mantello (c)
4. sganciare le due clip sul pannello di chiusura della camera di combustione. Tirarlo in avanti e sganciarlo dai perni superiori.

Οδηγίες για το άνοιγμα του περιβλήματος και την επιθεώρηση του εσωτερικού

Πριν από οποιαδήποτε επέμβαση στον λέβητα κλείστε την ηλεκτρική τροφοδοσία μέσω του διπολικού εξωτερικού διακόπτη και κλείστε την βάνα αερίου

Για πρόσβαση στο εσωτερικό του λέβητα πρέπει:

1. να ξεβιδώσετε τις τέσσερις βίδες του μανδύα (a)
2. να ανυψώσετε το μανδύα προς τα πάνω (b)
3. να ξεγαντζώσετε και να αφαιρέσετε το μανδύα (c)
4. να ξεγαντζώσετε τα δύο κλιπ στο πάνελ κλεισίματος του θαλάμου καύσης. Τραβήξτε το μπροστά και απασφαλίστε το από τους επάνω πείρους.

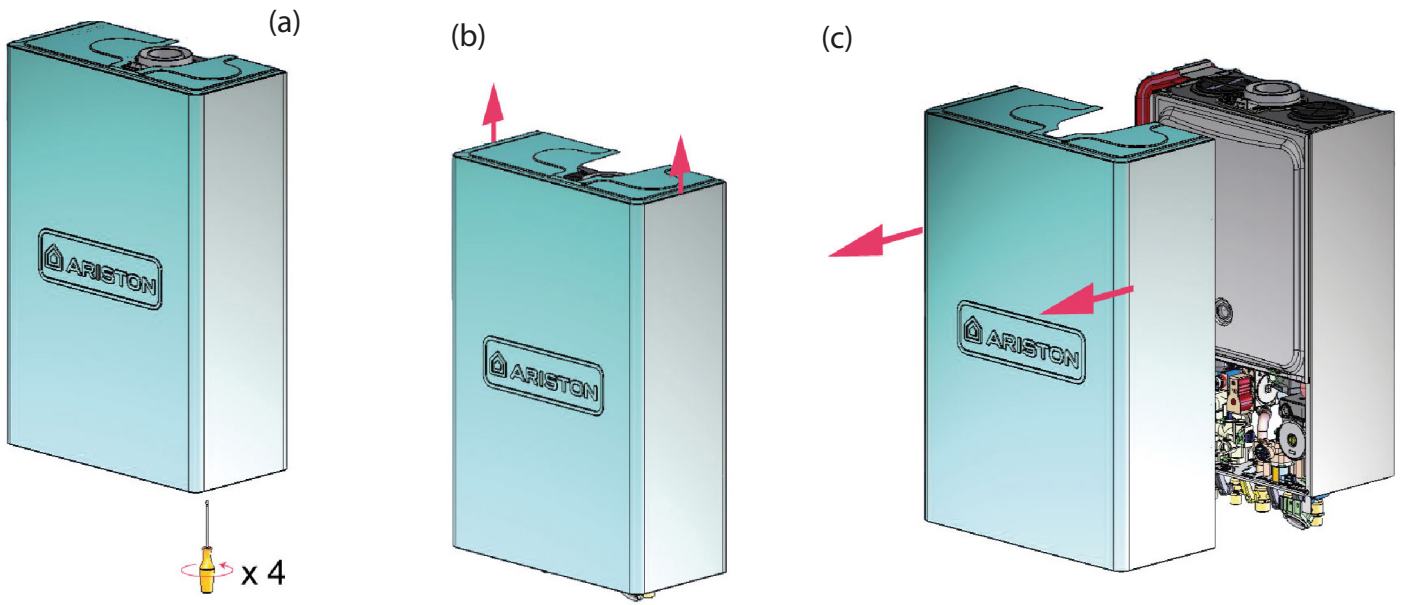

La manutenzione è essenziale per la sicurezza, il buon funzionamento e la durata della caldaia. Va effettuata in base a quanto previsto dalle norme vigenti. E' consigliabile eseguire periodicamente l'analisi della combustione per controllare il rendimento e le emissioni inquinanti della caldaia, secondo le norme vigenti.

Prima di iniziare le operazioni di manutenzione:

- togliere l'alimentazione elettrica posizionando l'interruttore bipolare esterno alla caldaia in posizione OFF;
- chiudere il rubinetto del gas e dell'acqua degli impianti termici e sanitari.

Al termine vanno ripristinate le regolazioni iniziali.

Note Generali

Si raccomanda di effettuare sull'apparecchio, almeno una volta l'anno, i seguenti controlli:

1. Controllo delle tenute della parte acqua con eventuale sostituzione delle guarnizioni e ripristino della tenuta.
2. Controllo delle tenute della parte gas con eventuale sostituzione delle guarnizioni e ripristino della tenuta.
3. Controllo visivo dello stato complessivo dell'apparecchio.
4. A seguito del controllo al punto "3", eventuale smontaggio e pulizia della camera di combustione.
5. Controllo e pulizia sifone.
6. Verifica del funzionamento dei sistemi di sicurezza riscaldamento:
 - sicurezza temperatura limite.
7. Verifica del funzionamento dei sistemi di sicurezza parte gas:
 - sicurezza mancanza gas o fiamma (ionizzazione).
8. Controllo dell'efficienza della produzione di acqua sanitaria (verifica della portata e della temperatura).
9. Controllo generale del funzionamento dell'apparecchio.
10. Rimozione dell'ossido dall'elettrodo di rilevazione tramite tela smeriglio.

La presenza di ossido sullo scambiatore non pregiudica le performance della caldaia. Nel caso si ritenesse opportuno procedere alla pulizia dello scambiatore, attenersi alle indicazioni riportate di seguito

Pulizia dello scambiatore primario

Si accede all'interno dello scambiatore primario smontando il bruciatore - vedi figura. Pulire lo scambiatore con l'aspirapolvere aiutandosi con un pennello non metallico, evitando l'uso di liquidi e prodotti detergenti.

ATTENZIONE!

E' OBBLIGATORIO SOSTITUIRE LA GUARNIZIONE (VEDI FIGURA) OGNI VOLTA CHE SI SMONTA IL BRUCIATORE.

Provvedere anche alla pulizia del condotto fumi 3 (posto davanti allo scambiatore) prima di riposizionarlo.

Durante la rimozione del sifone, prevedere l'utilizzo di un opportuno contenitore per raccogliere la condensa che potrebbe fuoriuscire dalla caldaia

Pulizia sifone

Si accede al sifone svitando in senso orario il tappo, situato nella parte inferiore sinistra.

Raccogliere l'acqua di condensa con un contenitore e provvedere al lavaggio che può essere effettuato con acqua e detergente.

Rimontare il tappo nel suo alloggiamento.

L'operazione va eseguita almeno una volta l'anno.

Η συντήρηση αποτελεί βασική εργασία για την ασφάλεια, την καλή λειτουργία και τη διάρκεια ζωής του λέβητα. Πρέπει να πραγματοποιείται σύμφωνα με τους ισχύοντες κανονισμούς. Συνιστάται να πραγματοποιείτε περιοδικά την ανάλυση της καύσης για να ελέγχετε την απόδοση και τη ρύπανση που προκαλούνται από το λέβητα, σε συνάρτηση με τα ισχύοντα πρότυπα.

Πριν προβείτε στις εργασίες συντήρησης:

- διακόψτε την ηλεκτρική τροφοδοσία, τοποθετώντας το διπολικό διακόπτη στο εξωτερικό του λέβητα στη θέση OFF,
- κλείστε τη βάνα αερίου
- κλείστε τις βάνες νερού του κυκλώματος θέρμανσης και ζεστού νερού χρήσης.

Γενικές παρατηρήσεις

Συνιστάται να πραγματοποιείται τουλάχιστον μια φορά τον χρόνο τους ακόλουθους ελέγχους:

1. Ελέγξτε τις υδραυλικές στεγανώσεις και αν είναι απαραίτητο, αντικαταστήστε τις τσιμούχες και επαναφέρετε τις στεγανώσεις σε τέλεια κατάσταση.
2. Ελέγξτε τις στεγανώσεις του αερίου και, αν είναι απαραίτητο, αντικαταστήστε τις τσιμούχες και επαναφέρετε τις στεγανώσεις σε τέλεια κατάσταση
3. Ελέγξτε οπτικά την γενική κατάσταση του λέβητα
4. Μετά τον έλεγχο του σημείου 3, αποσυναρμολογήστε και καθαρίστε τον θάλαμο καύσης αν είναι απαραίτητο
5. Ελέγξτε και καθαρίστε το σιφόνι
6. Σιγουρευτείτε ότι η παρακάτω διάταξη ασφαλείας λειτουργεί σωστά -διάταξη ασφαλείας ορίου θερμοκρασίας.
7. Σιγουρευτείτε ότι η παρακάτω διάταξη ασφαλείας αερίου λειτουργεί σωστά. - διάταξη ασφαλείας ανίχνευσης φλόγας (ιονισμός)
8. Ελέγξτε την αποδοτικότητα της διαδικασίας παραγωγής ζεστού νερού
9. Πραγματοποιήστε μια γενική επιθεώρηση της λειτουργίας του λέβητα.
10. Αφαιρέστε τα οξείδια από το ηλεκτρόδιο ανίχνευσης χρησιμοποιώντας σμυριδόπανο

Η παρουσία οξειδίων μέσα στον θερμικό εναλλάκτη δεν βλάπτει τις αποδόσεις του λέβητα. Στην περίπτωση που κρίνεται αναγκαίος ο καθαρισμός του θερμικού εναλλάκτη, ακολουθήστε τις παρακάτω γραπτές υποδείξεις.

Καθαρισμός του κύριου εναλλάκτη

ΚΑΘΑΡΙΣΜΟΣ ΤΗΣ ΠΛΕΥΡΑΣ ΤΩΝ ΚΑΥΣΑΕΡΙΩΝ

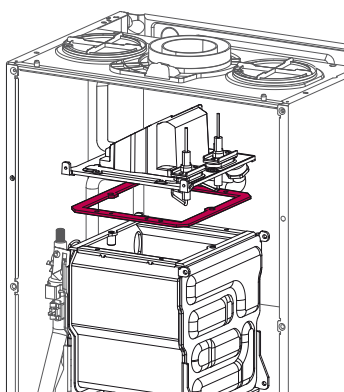

Μπορείτε να έχετε πρόσβαση στο εσωτερικό του πρωτεύοντα εναλλάκτη 19 αποσυναρμολογώντας τον καυστήρα - βλέπε εικόνα.

Καθαρίστε τον θερμικό εναλλάκτη με μια ηλεκτρική σκούπα με την βοήθεια μια μη μεταλλικής βούρτσας, αποφεύγοντας τη χρήση χημικών καθαριστικών και απορρυπαντικών.

ΠΡΟΣΟΧΗ!

Η αλλαγή της τσιμούχας είναι υποχρεωτική (g - βλέπε εικόνα) κάθε φορά που αποσυναρμολογείτε τον καυστήρα.

Επιπλέον, καθαρίστε τον αγωγό καυσαερίων 3 (που βρίσκεται μπροστά από τον θερμικό εναλλάκτη πριν να τον επανατοποθετήσετε.

Όταν βγάξετε το σιφόνι, με μια σκάφη συλλέξτε το νερό των συμπυκνωμάτων που μπορεί να τρέξει από

τον λέβητα

Καθαρισμός του σιφονιού

Για να αποκτήσετε πρόσβαση στο σιφόνι, ξεβιδώστε το σύστημα ανάκτησης των υδρατμών που προέρχονται από τη συμπύκνωση, που βρίσκεται κάτω αριστερά. Πλύνετε με νερό και απορρυπαντικό. Επανατοποθετήστε τη διάταξη ανάκτησης των υδρατμών που προέρχονται από τη συμπύκνωση στην επιθυμητή θέση.

PROVVEDERE AL RIEMPIMENTO DEL SIFONE PRIMA DI UNA NUOVA ACCENSIONE.

IL MANCATO REINTEGRO DELL'ACQUA NEL SIFONE È PERICOLOSO IN QUANTO C'È POSSIBILITÀ DI USCITA DI FUMI NELL'AMBIENTE.

Prova di funzionamento

Dopo aver effettuato le operazioni di manutenzione, riempire il circuito di riscaldamento alla pressione di circa 1,2 bar e sfiatare l'impianto.

Riempire anche l'impianto sanitario.

- Mettere in funzione l'apparecchio.
- Se è necessario sfiatare nuovamente l'impianto di riscaldamento.
- Verificare le impostazioni e il buon funzionamento di tutti gli organi di comando, regolazione e controllo.
- Verificare la tenuta e il buon funzionamento dell'impianto di evacuazione fumi/prelievo aria comburente.

Operazioni di svuotamento

Lo svuotamento dell'impianto di riscaldamento deve essere eseguito nel seguente modo:

- spegnere la caldaia e portare l'interruttore bipolare esterno in posizione OFF e chiudere il rubinetto del gas;
- allentare la valvola automatica di sfogo aria;
- aprire il rubinetto di scarico dell'impianto raccogliendo in un contenitore l'acqua che fuoriesce;
- svuotare dai punti più bassi dell'impianto (dove previsti).

Se si prevede di tenere l'impianto fermo nelle zone dove la temperatura ambiente può scendere nel periodo invernale al di sotto di 0°C, si consiglia di aggiungere liquido antigelo all'acqua dell'impianto di riscaldamento per evitare ripetuti svuotamenti; in caso di impiego di tale liquido, verificarne attentamente la compatibilità in presenza di componenti in alluminio o leghe leggere.

PER MAGGIORI INFORMAZIONI RIVOLGERSI AL CENTRO ASSISTENZA AUTORIZZATO.

Il costruttore non risponde dei danni causati all'apparecchio o all'impianto dovuti all'utilizzo di sostanze antigelo o additivi non appropriati.

Svuotamento impianto sanitario

Ogni qualvolta esista pericolo di gelo, deve essere svuotato l'impianto sanitario nel seguente modo:

- chiudere il rubinetto della rete idrica;
- aprire tutti i rubinetti dell'acqua calda e fredda;
- svuotare dai punti più bassi (dove previsti).

ATTENZIONE

Svuotare i componenti che potrebbero contenere acqua calda, attivando eventuali sfiati, prima della loro manipolazione.

Effettuare la disincrostazione da calcare di componenti attenendosi a quanto specificato nella scheda di sicurezza del prodotto usato, aerando l'ambiente, indossando indumenti protettivi, evitando miscele di prodotti diversi, proteggendo l'apparecchio e gli oggetti circostanti.

Richiudere ermeticamente le aperture utilizzate per effettuare letture di pressione gas o regolazioni gas.

Accertarsi che gli ugelli siano compatibili con il gas di alimentazione. Nel caso si avverta odore di bruciato o si veda del fumo fuoriuscire dall'apparecchio o si avverta forte odore di gas, togliere l'alimentazione elettrica, chiudere il rubinetto del gas, aprire le finestre ed avvisare il tecnico.

ΣΗΜΕΙΩΣΗ. ΣΕ ΠΕΡΙΠΤΩΣΗ ΠΑΡΑΤΕΤΑΜΕΝΗΣ ΔΙΑΚΟΠΗΣ ΛΕΙΤΟΥΡΓΙΑΣ ΤΗΣ ΣΥΣΚΕΥΗΣ, ΓΕΜΪΣΤΕ ΤΟ ΣΙΦΟΝΙ ΠΡΙΝ ΑΠ' ΟΠΟΙΑΔ'ΗΠΟΤΕ Ν'ΕΑ ΎΝΑΥΣΗ.

Η ΜΗ ΑΠΟΚΑΤΑΣΤΑΣΗ ΤΗΣ ΣΤΑΘΜΗΣ ΤΟΥ ΝΕΡΟΥ ΣΤΟ ΣΙΦΟΝΙ ΜΠΟΡΕΙ ΝΑ ΑΠΟΔΕΙΧΘΕΙ ΕΠΙΚΙΝΔΥΝΗ ΚΑΘ'ΩΣ ΤΟ ΔΩΜΑΤΙΟ ΜΠΟΡΕΙ ΝΑ ΓΕΜΪΣΕΙ ΚΑΥΣΑΈΡΙΑ.

Έλεγχος λειτουργίας

Αφού πραγματοποιήσετε τις εργασίες συντήρησης, ξαναγεμίστε ενδεχομένως το κύκλωμα θέρμανσης με τη συνιστώμενη πίεση και εξαερώστε την εγκατάσταση.

Άδειασμα του κυκλώματος θέρμανσης ή χρήση αντιψυκτικού προϊόντος

Το άδειασμα της εγκατάστασης πρέπει να πραγματοποιείται με τον ακόλουθο τρόπο:

- διακόψτε τη λειτουργία του λέβητα και τοποθετήστε τον εξωτερικό διπολικό διακόπτη στη θέση OFF.
- κλείστε τη βάνα αερίου,
- ελευθερώστε την αυτόματη βαλβίδα εξαέρωσης,
- ανοίξτε τη βαλβίδα της εγκατάστασης,
- πραγματοποιήστε την εξαέρωση στα πιο χαμηλά σημεία της εγκατάστασης (έχουν προβλεφθεί για αυτόν το σκοπό).

Εάν η εγκατάσταση πρόκειται να παραμείνει εκτός χρήσης σε περιοχές όπου η θερμοκρασία πέφτει κάτω από τους 0°C κατά τη χειμερινή περίοδο, συνιστάται η προσθήκη αντιπηκτικού στο νερό της εγκατάστασης θέρμανσης για την αποφυγή επανειλημμένων εκκενώσεων. Όταν χρησιμοποιείτε το υγρό αυτό σιγουρευτείτε ότι είναι συμβατό με τα υλικά κατασκευής του λέβητα.

Στην περίπτωση της χρήσης του υγρού, ελέγξτε προσεκτικά τη συμβατότητα με την παρουσία των συστατικών αλουμίνιο ή ελαφρά κράματα.

ΓΙΑ ΠΕΡΙΣΣΟΤΕΡΕΣ ΠΛΗΡΟΦΟΡΙΕΣ επικοινωνήστε με τον εξουσιοδοτημένο SERVICE CENTER ΣΑΣ.

Ο κατασκευαστής δεν θα θεωρηθεί υπεύθυνος για οποιαδήποτε ζημιά προκύψει στη συσκευή ή το σύστημα, λόγω της χρήσης ακατάλληλων αντιψυκτικών ή προσθέτων.

Άδειασμα της εγκατάστασης ζεστού νερού χρήσης

Μόλις υπάρξει κίνδυνος δημιουργίας πάγου, πρέπει να προβείτε σε άδειασμα της εγκατάστασης ζεστού νερού χρήσης με τον ακόλουθο τρόπο:

- κλείστε τη βάνα τροφοδοσίας νερού της εγκατάστασης,
- ανοίξτε όλες τις βάνες του ζεστού και του κρύου νερού,
- αδειάστε από τα πιο χαμηλά σημεία της εγκατάστασης (εάν έχουν προβλεφθεί τέτοια σημεία).

Προσοχή

Αδειάστε τα εξαρτήματα που θα μπορούσαν ενδεχομένως να περιέχουν ζεστό νερό, ενεργοποιώντας τη λειτουργία αδειάσματος πριν τα χειριστείτε.

Αφαιρέστε τα άλατα από τα εξαρτήματα ακολουθώντας τις υποδείξεις που αναφέρονται στο φύλλο ασφαλείας του χρησιμοποιούμενου προϊόντος. Πραγματοποιήστε αυτήν την επέμβαση σε καλά αεριζόμενο χώρο, φορώντας τα απαραίτητα προστατευτικά ενδύματα, αποφεύγοντας να αναμείξετε τα προϊόντα και προστατεύοντας τη συσκευή και τα αντικείμενα κοντά σε αυτήν. Κλείστε ερμητικά τα ανοίγματα, επιτρέποντας έτσι την ανάγνωση των ενδείξεων πίεσης ή ρύθμισης του αερίου.

Φροντίστε ώστε η θυρίδα να είναι συμβατή με το αέριο.

Σε περίπτωση οσμής καμένου ή εξαγωγής αερίου ή καπνού από τη συσκευή, διακόψτε την ηλεκτρική τροφοδοσία με τον εξωτερικό διπολικό διακόπτη, κλείστε τη βάνα τροφοδοσίας αερίου, ανοίξτε τα παράθυρα και επικοινωνήστε με εξειδικευμένο τεχνικό.

Informazioni per l'Utente

Informare l'utente sulla modalità di funzionamento dell'impianto. In particolare consegnare all'utente i manuali di istruzione, informandolo che essi devono essere conservati a corredo dell'apparecchio.

Inoltre far presente all'utente quanto segue:

- Controllare periodicamente la pressione dell'acqua dell'impianto e istruirlo su come reintegrare e disareare.
- Come impostare la temperatura ed i dispositivi di regolazione per una corretta e più economica gestione dell'impianto.
- Far eseguire, come da normativa, la manutenzione periodica dell'impianto.
- Non modificare, in nessun caso, le impostazioni relative all'alimentazione di aria di combustione e del gas di combustione.

Smaltimento e riciclaggio caldaia.

I nostri prodotti sono progettati e realizzati per la maggior parte dei componenti con materiali riciclabili.

La caldaia i suoi eventuali accessori devono essere smaltiti adeguatamente differenziando, ove possibile i vari materiali.

Lo smaltimento dell'imballaggio utilizzato per il trasporto della caldaia deve essere effettuato dall'installatore/rivenditore.

ATTENZIONE!!

Per il riciclaggio e lo smaltimento della caldaia e degli eventuali accessori rispettare quanto stabilito dalla normativa vigente.

Targhetta caratteristiche

Πληροφορίες για το Χρήστη

Ενημερώστε το χρήστη σχετικά με τις συνθήκες λειτουργίας της εγκατάστασης. Συγκεκριμένα, δώστε του το εγχειρίδιο οδηγιών, ενημερώνοντάς τον ότι αυτό πρέπει να φυλάσσεται κοντά στη συσκευή.

Επιπλέον, ενημερώστε το χρήστη σχετικά με τις υποχρεώσεις του:

- Να ελέγχει περιοδικά την πίεση του νερού της εγκατάστασης,
- Να αποκαθιστά την πίεση και να εξαερώνει τη συσκευή, εάν χρειάζεται,
- Να ρυθμίζει τις οδηγίες και τις διατάξεις ασφαλείας για σωστή και πιο οικονομική διαχείριση της εγκατάστασης,
- Να πραγματοποιεί, όπως προβλέπουν οι κανονισμοί, την περιοδική συντήρηση της εγκατάστασης,
- Να μην τροποποιεί, σε καμία περίπτωση, τις ρυθμίσεις τροφοδοσίας αέρα καύσης και του αερίου καύσης.

Απόρριψη και ανακύκλωση του λέβητα.

Τα προϊόντα μας έχουν σχεδιαστεί και κατασκευαστεί τα περισσότερα από ανακυκλώσιμα υλικά.

Ο λέβητας και τα εξαρτήματά του πρέπει να απορριφθούν σε κατάλληλα σημεία συλλογής και τα υλικά του να διαχωρίζονται, όπου είναι δυνατόν.

Η συσκευασία που χρησιμοποιείται για τη μεταφορά του λέβητα πρέπει να είναι στη διάθεση σας από τον εγκαταστάτη / διανομέα.

ΠΡΟΣΟΧΗ !!

Η ανακύκλωση και απόρριψη του λέβητα και των αξεσουάρ πρέπει να γίνεται όπως απαιτείται από τους κανονισμούς.

Πινακίδα χαρακτηριστικών

1				2			
3		4		5			
6							
7							
8		12		Q	MAX	14	MIN
9		13		P _{οριστ}	15		
10	11			16	17	18	
19							
20							
21							
22							

Legenda:

- | | |
|--|--|
| 1. Marchio | 14. Portata termica max - min |
| 2. Produttore | 15. Potenza termica max - min |
| 3. Modello - Nr. di serie | 16. Portata specifica |
| 4. Codice commerciale | 17. Taratura potenza caldaia |
| 5. Nr. di omologa | 18. Portata nominale in sanitario |
| 6. Paesi di destinazione - categoria gas | 19. Gas utilizzabili |
| 7. Predisposizione Gas | 20. Temperatura ambiente minima di funzionamento |
| 8. Tipologia di installazione | 21. Temperatura massima riscaldamento |
| 9. Dati elettrici | 22. Temperatura massima sanitario |
| 10. Pressione massima sanitario | |
| 11. Pressione massima riscaldamento | |
| 12. Tipo caldaia | |
| 13. Classe NOx / Efficienza | |

Υπόμνημα:

- | | |
|--|---|
| 1. Μάρκα | 14. Θερμική παροχή max - min |
| 2. Παραγωγός | 15. Θερμική ισχύς max - min |
| 3. Μοντέλο - Αρ. σειράς | 16. Ειδική παροχή |
| 4. Εμπορικός κωδικός | 17. Βαθμονόμηση ισχύος λέβητα |
| 5. Αρ. επικύρωσης | 18. Ονομαστική παροχή σε ζεστό νερό οικιακής χρήσης |
| 6. Χώρες προορισμού - κατηγορία αερίου | 19. Χρησιμοποιούμενα αέρια |
| 7. Προετοιμασία Αερίου | 20. Ελάχιστη θερμοκρασία λειτουργίας περιβάλλοντος |
| 8. Τυπολογία εγκατάστασης | 21. Μέγιστη θερμοκρασία θέρμανσης |
| 9. Τεχνικά στοιχεία | 22. Μέγιστη θερμοκρασία υγειονομικού |
| 10. Μέγιστη πίεση ζεστού νερού οικιακής χρήσης | |
| 11. Μέγιστη πίεση θέρμανσης | |
| 12. Τύπος λέβητα | |
| 13. Κατηγορία NOx / Αποδοτικότητα | |

NOTE GEN.	Modello: EGIS PREMIUM EVO EXT			25 EU	30 EU
	Certificazione CE (pin)				0085CL0380
Tipo caldaia				B23, B23p, B33 C13(x), C33(x), C43(x), C53(x), C63(x) C83(x), C93(x)	
PRESTAZIONI ENERGETICHE	Portata termica nominale in riscaldamento max/min (Hi)	Qn	kW	23.5 / 4.5	29,0 / 6,0
	Portata termica nominale in riscaldamento max/min (Hs)	Qn	kW	26.1 / 5.0	32,2 / 6,7
	Portata termica nominale in sanitario max/min (Hi)	Qn	kW	23.5 / 4.5	29,0 / 6,0
	Portata termica nominale in sanitario max/min (Hs)	Qn	kW	26.1 / 5.0	32,2/6,7
	Potenza termica riscaldamento max/min (80°C-60°C)	Pn	kW	23.0 / 4.4	28,4/5,9
	Potenza termica max/min (50°C-30°C)	Pn	kW	24.5 / 4.8	30,6/6,5
	Potenza termica max/min sanitario	Pn	kW	22.9 / 4.4	28,4/5,9
	Rendimento di combustione (ai fumi)		%	98.2	97,8
	Rendimento alla portata termica nominale (60/80°C) Hi/Hs		%	97,7 / 88.0	98/88,1
	Rendimento alla portata termica nominale (30/50°C) Hi/Hs		%	104,3 / 94.0	105,6/95,1
	Rendimento al 30 % a 30°C Hi/Hs		%	108.4/ 97.6	109,4/98,5
	Rendimento al minimo (60/80°C) Hi/Hs		%	97.0 / 87,4	98,1 / 88,3
	Stelle di rendimento (dir. 92/42/EEC)			****	****
	Rating Sedbuk		classe	A	A
	Massima perdita di calore al mantello (ΔT = 30°C)		%	0.2	0.2
	Perdite al camino bruciatore funzionante		%	2.2	2.2
	EMISSIONI	Prevalenza residua di evacuazione		Pa	100
Classe Nox			classe	5	5
Temperatura fumi (G20) (80°C-60°C)			°C	58	65
Contenuto di CO ₂ (G20) (80°C-60°C)			%	9.4	9,4
Contenuto di CO (0%O ₂) (80°C-60°C)			ppm	183	183
Contenuto di O ₂ (G20) (80°C-60°C)			%	3.8	3,8
Portata massica fumi (G20) (80°C-60°C)			Kg/h	37,3	46,0
Eccesso d'aria (80°C-60°C)			%	22	22
CIRCUITO RISCALDAMENTO	Pressione di precarica vaso di espansione		bar	1	1
	Pressione massima di riscaldamento		bar	3	3
	Capacità vaso di espansione		l	7	7
	Temperatura di riscaldamento min/max (range alte temperature)		°C	35 / 82	35 / 82
	Temperatura di riscaldamento min/max (range basse temperature)		°C	25 / 45	25 / 45
CIRCUITO SANITARIO	Temperatura sanitario min/max		°C	36 / 60	36 / 60
	Portata specifica in sanitario (10 min. con ΔT=30°C)		l/min	10,5	13,2
	Quantità istantanea di acqua calda ΔT=25°C		l/min	13,2	16,3
	Quantità istantanea di acqua calda ΔT=35°C		l/min	9,4	11,6
	Stelle comfort sanitario (EN13203)			**	**
	Prelievo minimo di acqua calda		l/min	>2	>2
	Pressione acqua sanitaria max		bar	7/0,3	7/0,3
	Temperatura massima di ingresso (solare)		°C	60	60
DATI ELETTR.	Tensione/frequenza di alimentazione		V/Hz	230 - 50	230 - 50
	Potenza elettrica assorbita totale		W	85	85
	Temperatura ambiente minima di utilizzo		°C	-15	-15
	Gradi di protezione impianto elettrico		IP	X5D	X5D
Peso		kg	32	35	

ΓΕΝ. ΣΗΜΕΙΩΣΗ	Μοντέλο: EGIS PREMIUM EVO EXT		25 EU	30 EU
	Πιστοποίηση CE (pin)		0085CL0380	
	Τύπος λέβητα		C13(X)-C23-C33(X)-C43(X)- C53(X)-C63(X)C83(X)-C93(X) B23-B23P-B33	
ΕΝΕΡΓΗΤΙΚΑ ΙΔΙΟΤΗΤΕΣ	Μέγιστη/ελάχιστη ονομαστική θερμική απόδοση (σε Hi) Qn	kW	23.5 / 4.5	29,0 / 6,0
	Μέγιστη/ελάχιστη ονομαστική θερμική απόδοση (σε Hs) Qn	kW	26.1 / 5.0	32,2 / 6,7
	Μέγιστη/ελάχιστη ονομαστική θερμική απόδοση ζεστού νερού χρήσης (σε Hi) Qn	kW	23.5 / 4.5	29,0 / 6,0
	Μέγιστη/ελάχιστη ονομαστική θερμική απόδοση ζεστού νερού χρήσης (σε Hs) Qn	kW	26.1 / 5.0	32,2/6,7
	Μέγιστη/ελάχιστη ωφέλιμη ισχύς (80°C-60°C) Pn	kW	23.0 / 4.4	28,4/5,9
	Μέγιστη/ελάχιστη ωφέλιμη ισχύς (50°C-30°C) Pn	kW	24.5 / 4.8	30,6/6,5
	Μέγιστη/ελάχιστη ωφέλιμη ισχύς ζεστού νερού χρήσης Pn	kW	22.9 / 4.4	28,4/5,9
	Απόδοση καύσης (στα καυσάεργα)	%	98.2	97,8
	Απόδοση σε ονομαστική θερμική απόδοση (60/80°C) Hi/Hs	%	97.7 / 88.0	98/88,1
	Απόδοση σε ονομαστική θερμική απόδοση (30/50°C) Hi/Hs	%	104,3 / 94.0	105,6/95,1
	Απόδοση στο 30% στους 30°C Hi/Hs	%	108.4/ 97.6	109,4/98,5
	Απόδοση σε ελάχιστη θερμική απόδοση (60/80°C) Hi/Hs	%	97.0 / 87,4	98,1 / 88,3
	Αστερίσκοι Απόδοσης (οδηγ. 92/42/EOK)	αστερίσκος	****	****
	Απώλεια σε επίπεδο καπνού με τον καυστήρα σε λειτουργία	%	2.2	2.2
	ΕΚΠΟΜΠΕΣ ΡΥΠΩΝ	Διαθέσιμη πίεση αέρα	Pa	100
Κατηγορία NO _x		κατηγορία	5	5
Θερμοκρασία του καπνού (G20) (80°C-60°C)		°C	58	65
Περιεκτικότητα σε CO ₂ (G20) (80°C-60°C)		%	9.4	9,4
Περιεκτικότητα σε CO (0%O ₂) (80°C-60°C)		ppm	183	183
Περιεκτικότητα σε O ₂ (G20) (80°C-60°C)		%	3.8	3,8
Μέγιστη παροχή καπνού (G20) (80°C-60°C)		Kg/h	37,3	46,0
Πλεόνασμα αέρα (80°C-60°C)		%	22	22
ΚΥΚΛΩΜΑ ΘΕΡΜΑΝΣΗΣ	Πίεση πριν την πλήρωση δοχείου διαστολής	bar	1	1
	Μέγιστη πίεση θέρμανσης	bar	3	3
	Χωρητικότητα δοχείου διαστολής	l	7	7
	Ελάχιστη/μέγιστη θερμοκρασία θέρμανσης (περιοχή υψηλής θερμοκρασίας)	°C	35 / 82	35 / 82
	Ελάχιστη/μέγιστη θερμοκρασία θέρμανσης (περιοχή χαμηλής θερμοκρασίας)	°C	25 / 45	25 / 45
ΚΥΚΛΩΜΑ ΖΕΣΤΟΥ ΝΕΡΟΥ ΧΡΗΣΗΣ	Ελάχιστη/μέγιστη θερμοκρασία ζεστού νερού χρήσης	°C	36 / 60	36 / 60
	Ειδική παροχή σε ζεστό νερό χρήσης (ΔT=30°C)	l/min	10,5	13,2
	Ποσότητα ζεστού νερού ΔT=25°C	l/min	13,2	16,3
	Ποσότητα ζεστού νερού ΔT=35°C	l/min	9,4	11,6
	Αστερίσκος άνεσης ζεστού νερού χρήσης (EN13203)	αστερίσκος	**	**
	Ελάχιστη παροχή ζεστού νερού	l/min	>2	>2
ΗΛΕΚΤΡΙΚΑ ΣΥΣΤΗΜΑΤΑ	Μέγιστη/ελάχιστη πίεση ζεστού νερού χρήσης	bar	7/0,3	7/0,3
	Τάση/συχνότητα τροφοδοσίας	V/Hz	230 - 50	230 - 50
	Συνολική απορροφούμενη ηλεκτρική ισχύς	W	85	85
	Ελάχιστη θερμοκρασία περιβάλλοντος χρήσης	°C	-15	-15
	Επίπεδο προστασίας της ηλεκτρικής εγκατάστασης	IP	X5D	X5D
Βάρος	kg	32	35	

Modello:		EXPERT CONTROL	
Alimentazione elettrica		BridgeNet® BUS	
Assorbimento elettrico	W	max. < 0.5	
Temperatura di funzionamento	°C	-10 ÷ 60	
Temperatura di stoccaggio	°C	-20 - 70	
Lunghezza e sezione cavo bus NOTA: PER EVITARE PROBLEMI DI INTERFERENZE, UTILIZZARE UN CAVO SCHERMATO O UN DOPPIPO TELEFONICO.		max. 50 m - min. 0.5 mm ²	
Memoria tampone	h	2	
Comformità LVD 2006/95/EC - EMC 2004/108/EC Interferenze elettromagnetiche EN 60730-1 Emissioni elettromagnetiche EN 60730-1 comformità standard EN 60730-1		CE	
Sensore temperatura		NTC 10 k 1%	
Grado di risoluzione	°C	0.1°C	



Dati ErP - EU 813/2013

Modello: EGIS PREMIUM EVO EXT		25 EU	30 EU
Apparecchio a condensazione	si/no	si	si
Apparecchio misto	si/no	si	si
Caldaia di tipo B1	si/no	no	no
Apparecchio di cogenerazione per il riscaldamento d'ambiente:	si/no	no	no
Apparecchio a bassa temperatura	si/no	no	no
Recapiti (Nome e indirizzo del fabbricante o del suo mandatario)		ARISTON THERMO S.p.A. Viale A. Merloni 45 60044 FABRIANO AN - ITALIA	
ErP RISCALDAMENTO			
Potenza termica nominale P_n	kW	23	28
Potenza termica nominale alte tempera P_4	kW	22,9	28,0
30% della Potenza termica nominale basse temperature (Temperatura di ritorno 30°C) P_1	kW	6,9	9,1
Efficienza energetica stagionale del riscaldamento d'ambiente η_s	%	92	93
Efficienza utile alla potenza termica nominale ad alte temperature (60-80°C) η_4	%	88,1	88,0
Efficienza utile al 30% della potenza termica nominale a basse temperature (Temp. ritorno 30°C) η_1	%	97,7	98,0
ErP ACS			
Profilo di carico dichiarato		XL	XL
Efficienza energetica di riscaldamento dell'acqua η_{wh}	%	84	85
Consumo quotidiano di energia elettrica Q_{elec}	kWh	0,160	0,200
Consumo quotidiano di combustibile Q_{fuel}	kWh	23,181	22,970
CONSUMO AUSILIARIO DI ELETTRICITÀ			
A pieno carico elmax	kW	0,046	0,047
A carico parziale elmin	kW	0,026	0,018
In modalità Stand/by P_{SB}	kW	0,006	0,005
ALTRE INFORMAZIONI			
Dispersione termica in Stand/by P_{stby}	kW	0,055	0,055
Consumo energetico del bruciatore di accensione P_{ign}	kW	0,000	0,000
Livello della potenza sonora all'interno L_{WA}	dB	54	60
Emissione di ossidi di azoto NOx	mg/kWh	37	47

Μοντέλο:		EXPERT CONTROL	
Ηλεκτρική τροφοδοσία		BridgeNet® BUS	
Ηλεκτρική απορρόφηση		W	max. < 0.5
Θερμοκρασία λειτουργίας		°C	-10 ÷ 60
Θερμοκρασία αποθήκευσης		°C	-20 - 70
Μήκος και διατομή καλωδίου bus ΠΑΡΑΤΗΡΗΣΗ: ΣΤΗ ΣΥΝΔΕΣΗ ΜΕΤΑΞΥ ΑΙΣΘΗΤΗΡΑ ΠΕΡΙΒΑΛΛΟΝΤΟΣ ΚΑΙ ΛΕΒΗΤΑ, ΓΙΑ ΤΗΝ ΑΠΟΦΥΓΗ ΠΡΟΒΛΗΜΑΤΩΝ ΠΑΡΕΜΒΟΛΩΝ, ΧΡΗΣΙΜΟΠΟΙΗΣΤΕ ΕΝΑ ΟΠΛΙΣΜΕΝΟ ΚΑΛΩΔΙΟ Η ΤΗΛΕΦΩΝΙΚΟ ΔΙΑΚΛΑΔΩΤΗΡΑ.		max. 50 m - min. 0.5 mm ²	
Μνήμη ταμπόν		h	2
Συμμόρφωση LVD 2006/95/EC EMC 2004/108/EC Ηλεκτρομαγνητικές παρεμβολές EN 60730-1 Ηλεκτρομαγνητικές εκπομπές EN 60730-1 Στάνταρ συμμόρφωση EN 60730-1		CE	
Αισθητήρας θερμοκρασίας		NTC 10 k 1%	
Βαθμός ανάλυσης		°C	0.1°C

ErP Δεδομένα - EU 813/2013

Μοντέλο: EGIS PREMIUM EVO EXT		25 EU	30 EU
Λέβητας συμπύκνωσης	ναι/όχι	ναι	ναι
Λέβητας χαμηλής θερμοκρασίας	ναι/όχι	όχι	όχι
Λέβητας B1	ναι/όχι	όχι	όχι
Θερμαντήρας χώρου με συμπαραγωγή	ναι/όχι	όχι	όχι
Θερμαντήρας συνδυασμένης λειτουργίας	ναι/όχι	ναι	ναι
Στοιχεία επικοινωνίας (Επωνυμία και διεύθυνση του κατασκευαστή ή του εξουσιοδοτημένου αντιπροσώπου του)		ARISTON THERMO S.p.A. Viale A. Merloni 45 60044 FABRIANO AN - ITALIA	
ErP ΘΕΡΜΑΝΣΗΣ			
Ονομαστική θερμική ισχύς P _n	kW	23	28
Ωφέλιμη θερμική ισχύς σε ονομαστική θερμική ισχύ και υψηλές θερμοκρασίες P ₄	kW	22,9	28,0
Ωφέλιμη θερμική ισχύς στο 30 % της ονομαστικής θερμικής ισχύος και υψηλές θερμοκρασίες (Θερμοκρασία επιστροφής 30°C) P ₁	kW	6,9	9,1
Ενεργειακή απόδοση της εποχιακής θέρμανσης χώρου η ₅	%	92	93
Ωφέλιμη απόδοση σε ονομαστική θερμική ισχύ και υψηλές θερμοκρασίες η ₄	%	88,1	88,0
Ωφέλιμη απόδοση στο 30 % της ονομαστικής θερμικής ισχύος και υψηλές θερμοκρασίες (Θερμοκρασία επιστροφής 30°C) η ₁	%	97,7	98,0
ErP ΖΕΣΤΟΥ ΝΕΡΟΥ			
Δηλωμένο προφίλ φορτίου		XL	XL
Ενεργειακή απόδοση θέρμανσης νερού η _{WH}	%	84	85
Ημερήσια κατανάλωση ηλεκτρικής ενέργειας Q _{elec}	kWh	0,160	0,200
Ημερήσια κατανάλωση καυσίμου Q _{fuel}	kWh	23,181	22,970
ΒΟΗΘΗΤΙΚΗ ΚΑΤΑΝΑΛΩΣΗ ΗΛΕΚΤΡΙΚΗΣ ΕΝΕΡΓΕΙΑΣ			
υπό πλήρες φορτίο el _{max}	kW	0,046	0,047
υπό μερικό φορτίο el _{min}	kW	0,026	0,018
σε κατάσταση αναμονής P _{SB}	kW	0,006	0,005
ΛΟΙΠΑ ΧΑΡΑΚΤΗΡΙΣΤΙΚΑ			
Απώλειες θερμότητας σε κατάσταση αναμονής P _{stby}	kW	0,055	0,055
A gúytjótégő energiafogyasztása P _{ign}	kW	0,000	0,000
Εκπομπές οξειδίων του αζώτου L _{WA}	dB	54	60
Nitrogén-oxid-kibocsátás NO _x	mg/kWh	37	47

SCHEMA PRODOTTO - EU 811/2013			
Marchio			
Modello:		EGIS PREMIUM EVO EXT	
		25 EU	30 EU
Profilo di carico dichiarato ACS		XL	XL
Classe di Efficienza energetica stagionale di riscaldamento di ambiente			
Classe di Efficienza energetica di riscaldamento dell'acqua			
Potenza termica nominale P_n	kW	23	28
Consumo annuo di energia in riscaldamento Q_{HE}	GJ	47	57
Consumo annuo di energia elettrica AEC	kWh	35	44
Consumo annuo di combustibile AFC	GJ	18	18
Efficienza energetica stagionale di riscaldamento di ambiente η_s	%	92	93
Efficienza energetica di riscaldamento dell'acqua η_{WH}	%	84	85
Livello di potenza sonora all'interno L_{WA}	dB	54	60

SCHEMA PRODOTTO - SENSYS	
Marchio	
Identificativo del fornitore	SENSYS
Classe di controllo della temperatura	V
Contributo del controllo di temperatura all'efficienza stagionale del riscaldamento d'ambiente %	3%

SCHEMA PRODOTTO - SONDA ESTERNA	
Marchio	
Identificativo del fornitore	SONDA ESTERNA
Classe di controllo della temperatura	II
Contributo del controllo di temperatura all'efficienza stagionale del riscaldamento d'ambiente %	3%

SCHEMA PRODOTTO - SENSYS + SONDA ESTERNA	
Classe di controllo della temperatura	VI
Contributo del controllo di temperatura all'efficienza stagionale del riscaldamento d'ambiente %	4%

Importante!!

L'installazione della caldaia e di tutti gli accessori di termoregolazione inclusi determina un valore finale di Efficienza energetica stagionale di riscaldamento di ambiente η_s dei vari modelli come da tabella sotto riportata.

Modello		EGIS PREMIUM EVO EXT	
		25 EU	30 EU
Efficienza energetica stagionale di riscaldamento di ambiente η_s	%	92+4=96	93+4=97

ΔΕΛΤΙΟ ΠΡΟΪΟΝΤΟΣ - EU 811/2013			
μάρκα:			
		EGIS PREMIUM EVO EXT	
		25 EU	30 EU
Δηλωμένο προφίλ φορτίου		XL	XL
Τάξη ενεργειακής απόδοσης εποχιακής θέρμανσης χώρου			
Τάξη ενεργειακής απόδοσης θέρμανσης νερού του υγκροτήματος			
Ονομαστική θερμική ισχύς P _n	kW	23	28
Ετήσια κατανάλωση ενέργειας Q _{HE}	GJ	47	57
Ετήσια κατανάλωση ηλεκτρικής ενέργειας AEC	kWh	35	44
Ετήσια κατανάλωση καυσίμου AFC	GJ	18	18
Ενεργειακή απόδοση της εποχιακής θέρμανσης χώρου η _s	%	92	93
Ενεργειακή απόδοση θέρμανσης νερού η _{WH}	%	84	85
Στάθμη ηχητικής ισχύος εσωτερικού χώρου, L _{WA}	dB	54	60

ΔΕΛΤΙΟ ΠΡΟΪΟΝΤΟΣ: EXPERT CONTROL	
Μάρκα:	
το αναγνωριστικό μοντέλου από τον προμηθευτή:	SENSYS
Τάξη του ρυθμιστή θερμοκρασίας:	V
Μερίδιο του ρυθμιστή θερμοκρασίας στην ενεργειακή απόδοση της εποχιακής θέρμανσης χώρου, σε ποσοστό επί τοις εκατό (%).	3%

ΔΕΛΤΙΟ ΠΡΟΪΟΝΤΟΣ: Εξωτερικού αισθητήρα	
Μάρκα:	
το αναγνωριστικό μοντέλου από τον προμηθευτή:	Εξωτερικού αισθητήρα
Τάξη του ρυθμιστή θερμοκρασίας:	II
Μερίδιο του ρυθμιστή θερμοκρασίας στην ενεργειακή απόδοση της εποχιακής θέρμανσης χώρου, σε ποσοστό επί τοις εκατό (%).	3%

ΔΕΛΤΙΟ ΠΡΟΪΟΝΤΟΣ: SENSYS +Εξωτερικού αισθητήρα	
Τάξη του ρυθμιστή θερμοκρασίας:	VI
Μερίδιο του ρυθμιστή θερμοκρασίας στην ενεργειακή απόδοση της εποχιακής θέρμανσης χώρου, σε ποσοστό επί τοις εκατό (%).	4%

Σημαντικό !!

Η εγκατάσταση του λέβητα και όλων των αξεσουάρ συμπεριλαμβανομένων αυτών της θερμορύθμισης οδηγεί σε μια τελική τιμή εποχιακής ενεργειακής απόδοσης των διαφόρων μοντέλων σύμφωνα με τον παρακάτω πίνακα.

Μοντέλο:	EGIS PREMIUM EVO EXT		
	25 EU	30 EU	
Ενεργειακή απόδοση της εποχιακής θέρμανσης χώρου η _s	%	92+4 =97	93+4 =97

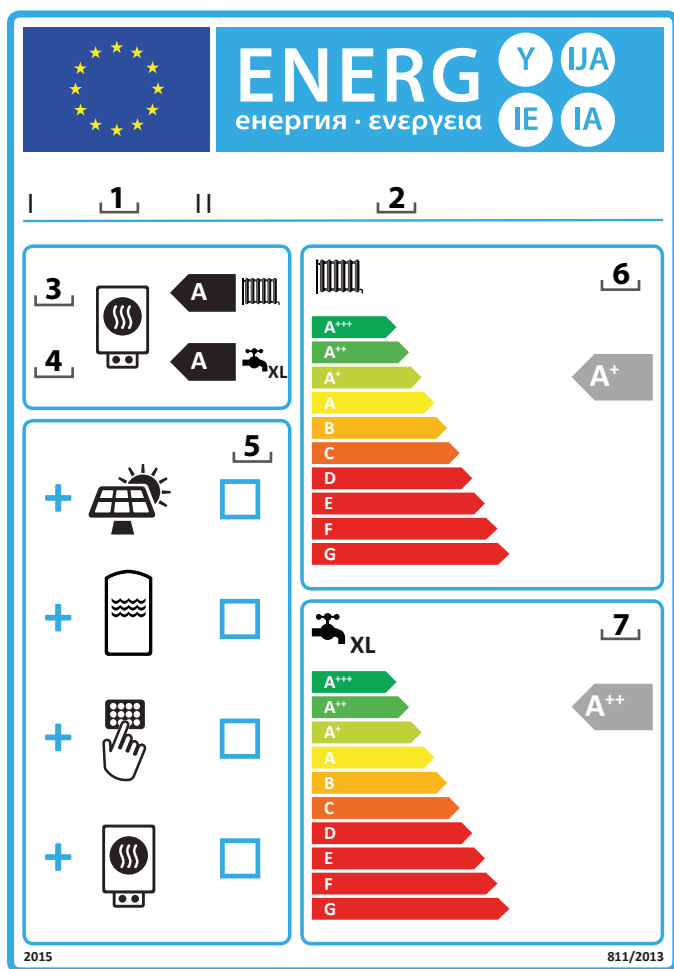

Istruzioni per la compilazione dell'etichetta degli insiemi di apparecchi di riscaldamento d'ambiente (o misti), dispositivi di controllo della temperatura e dispositivi solari.

1. il nome o marchio del rivenditore e/o del fornitore;
2. l'identificativo del modello del rivenditore e/o del fornitore;
3. la classe di efficienza energetica stagionale del riscaldamento d'ambiente dell'apparecchio per il riscaldamento d'ambiente, già compilata;
4. la classe di efficienza energetica stagionale del riscaldamento dell'acqua dell'apparecchio di riscaldamento misto già compilata;
5. Indicazione se un collettore solare, un serbatoio per l'acqua calda, un dispositivo di controllo della temperatura e/o un apparecchio per il riscaldamento d'ambiente supplementare sono compresi nell'installazione.
6. la classe di efficienza energetica stagionale di riscaldamento d'ambiente dell'insieme comprendente l'apparecchio per il riscaldamento d'ambiente, il dispositivo di controllo della temperatura e il dispositivo solare, determinata come indicato nella figura 1 nelle pagine seguenti.
La punta della freccia che indica la classe di efficienza energetica stagionale di riscaldamento d'ambiente dell'insieme di apparecchi per il riscaldamento d'ambiente, dispositivi di controllo della temperatura e dispositivi solari si trova all'altezza della punta della freccia che indica la relativa classe di efficienza energetica.
7. la classe di efficienza energetica stagionale di riscaldamento dell'acqua dell'insieme di apparecchi di riscaldamento misti, il dispositivo di controllo della temperatura e il dispositivo solare, determinata come indicato nella figura 5 nelle pagine seguenti.
La punta della freccia che indica la classe di efficienza energetica di riscaldamento dell'acqua dell'insieme di apparecchi di riscaldamento misti, dispositivi di controllo della temperatura e dispositivi solari si trova all'altezza della punta della freccia che indica la relativa classe di efficienza energetica.

Οδηγίες για τη συμπλήρωση - Η ετικέτα για συγκροτήματα θερμαντήρα χώρου (ή συνδυασμένης λειτουργίας) με ρυθμιστή θερμοκρασίας και ηλιακή συσκευή.

1. το όνομα/η επωνυμία ή το εμπορικό σήμα του εμπόρου ή/και του προμηθευτή.
2. το αναγνωριστικό μοντέλου από τον έμπορο ή/και τον προμηθευτή.
3. η τάξη ενεργειακής απόδοσης της εποχιακής θέρμανσης χώρου του θερμαντήρα χώρου, έχει ήδη συμπληρωθεί;
4. οι τάξεις της ενεργειακής απόδοσης της θέρμανσης του νερού, του θερμαντήρα συνδυασμού, έχει ήδη συμπληρωθεί
5. αναφορά του κατά πόσο στο συγκρότημα θερμαντήρα χώρου με ρυθμιστή θερμοκρασίας και ηλιακό συλλέκτη είναι δυνατό να συμπεριλαμβάνεται ηλιακός συλλέκτης, δεξαμενή αποθήκευσης ζεστού νερού, ρυθμιστής θερμοκρασίας ή/και και συμπληρωματικός θερμαντήρας χώρου
6. η τάξη ενεργειακής απόδοσης της εποχιακής θέρμανσης χώρου του συγκροτήματος θερμαντήρα χώρου με ρυθμιστή θερμοκρασίας και ηλιακό συλλέκτη, προσδιορίζεται σύμφωνα με τον αριθμό 1 στις ακόλουθες σελίδες.
Η αιχμή του βέλους που περιέχει την τάξη ενεργειακής απόδοσης της εποχιακής θέρμανσης χώρου του συγκροτήματος θερμαντήρα χώρου με ρυθμιστή θερμοκρασίας και ηλιακό συλλέκτη τοποθετείται έναντι της αιχμής του βέλους της σχετικής τάξης ενεργειακής απόδοσης.
7. η τάξη ενεργειακής απόδοσης της εποχιακής θέρμανσης χώρου του συγκροτήματος θερμαντήρα συνδυασμένης λειτουργίας με ρυθμιστή θερμοκρασίας και ηλιακό συλλέκτη, προσδιορίζεται σύμφωνα με τον αριθμό 5 στις ακόλουθες σελίδες.
Η αιχμή του βέλους που περιέχει την τάξη ενεργειακής απόδοσης της εποχιακής θέρμανσης χώρου του συγκροτήματος θερμαντήρα συνδυασμένης λειτουργίας με ρυθμιστή θερμοκρασίας και ηλιακό συλλέκτη τοποθετείται έναντι της αιχμής του βέλους της σχετικής τάξης ενεργειακής απόδοσης.

SCHEDA DI INSIEMI DI APPARECCHI DI RISCALDAMENTO D'AMBIENTE O MISTI, DISPOSITIVI DI CONTROLLO DELLA TEMPERATURA E DISPOSITIVI SOLARI.

La scheda degli insiemi di apparecchi di riscaldamento misti, dispositivi di controllo della temperatura e dispositivi solari riporta gli elementi di cui alle lettere a) e b):

a) gli elementi di cui, rispettivamente, alle figure 1 e 3, per valutare l'efficienza energetica stagionale di riscaldamento d'ambiente di un insieme comprendente un apparecchio di riscaldamento misto, un dispositivo di controllo della temperatura e un dispositivo solare, comprese le seguenti informazioni:

- I: il valore dell'efficienza energetica stagionale di riscaldamento d'ambiente dell'apparecchio di riscaldamento misto preferenziale, espresso in %;
- II: il fattore di ponderazione della potenza termica degli apparecchi di riscaldamento preferenziali o supplementari di un insieme quale indicato (vedi REGOLAMENTO DELEGATO (UE) N. 811/2013 - allegato IV - 6.a);
- III: il valore dell'espressione matematica: $294/(11 \cdot P_{\text{Nominale}})$, dove P_{Nominale} si riferisce all'apparecchio di riscaldamento misto preferenziale;
- IV: il valore dell'espressione matematica $115/(11 \cdot P_{\text{Nominale}})$, dove P_{Nominale} si riferisce all'apparecchio di riscaldamento misto preferenziale;

inoltre, per gli apparecchi di riscaldamento misti preferenziali a pompa di calore:

- V: il valore della differenza tra l'efficienza energetica stagionale del riscaldamento d'ambiente in condizioni climatiche medie e più fredde, espresso in %;
- VI: il valore della differenza tra l'efficienza energetica stagionale del riscaldamento d'ambiente in condizioni climatiche più calde e medie, espresso in %;

b) gli elementi di cui alla figura 5 per valutare l'efficienza energetica di riscaldamento dell'acqua di un insieme comprendente un apparecchio di riscaldamento misto, un dispositivo di controllo della temperatura e un dispositivo solare, comprese le seguenti informazioni:

- I: il valore dell'efficienza energetica di riscaldamento dell'acqua dell'apparecchio di riscaldamento misto, espresso in %;
- II: il valore dell'espressione matematica $(220 \cdot Q_{\text{ref}})/Q_{\text{nonsol}}$, dove Q_{ref} è estratto dall'allegato VII - tabella 15 del REGOLAMENTO DELEGATO (UE) N. 811/2013, e Q_{nonsol} dalla scheda di prodotto del dispositivo solare per il profilo di carico dichiarato M, L, XL o XXL dell'apparecchio di riscaldamento misto;
- III: il valore dell'espressione matematica $(Q_{\text{aux}} \cdot 2,5)/(220 \cdot Q_{\text{ref}})$, espresso in %, dove Q_{aux} è estratto dalla scheda di prodotto del dispositivo solare e Q_{ref} dall'allegato VII - tabella 15 del REGOLAMENTO DELEGATO (UE) N. 811/2013 per il profilo di carico dichiarato M, L, XL o XXL.

ΣΥΓΚΡΟΤΗΜΑΤΑ ΘΕΡΜΑΝΤΗΡΑ ΣΥΝΔΥΑΣΜΕΝΗΣ ΛΕΙΤΟΥΡΓΙΑΣ, ΡΥΘΜΙΣΤΗ ΘΕΡΜΟΚΡΑΣΙΑΣ ΚΑΙ ΗΛΙΑΚΗΣ ΣΥΣΚΕΥΗΣ

Το δελτίο για συγκροτήματα θερμαντήρα συνδυασμένης λειτουργίας, ρυθμιστή θερμοκρασίας και ηλιακής συσκευής περιλαμβάνει τα στοιχεία που καθορίζονται στα σημεία α) και β):

α) τα στοιχεία που καθορίζονται στα σχήματα 1 αντίστοιχα, για την αξιολόγηση της ενεργειακής απόδοσης της εποχιακής θέρμανσης χώρου συγκροτήματος θερμαντήρα συνδυασμένης λειτουργίας, ρυθμιστή θερμοκρασίας και ηλιακής συσκευής, στα οποία συγκαταλέγονται οι εξής πληροφορίες:

- I: η τιμή της ενεργειακής απόδοσης της εποχιακής θέρμανσης χώρου του προτιμώμενου θερμαντήρα συνδυασμένης λειτουργίας, εκφρασμένη σε ποσοστό επί τοις εκατό (%).
- II: ο συντελεστής στάθμισης της θερμικής ισχύος του προτιμώμενου και του συμπληρωματικού θερμαντήρα του συγκροτήματος (βλέπω ΚΑΤ' ΕΞΟΥΣΙΟΔΟΤΗΣΗ ΚΑΝΟΝΙΣΜΟΣ (ΕΕ) αριθ. 811/2013 - παραρτημα IV - 6.a);
- III: η τιμή του μαθηματικού τύπου: $294/(11 \cdot Prated)$, όπου $Prated$ αφορά τον προτιμώμενο θερμαντήρα συνδυασμένης λειτουργίας.
- IV: η τιμή του μαθηματικού τύπου $115/(11 \cdot Prated)$, όπου $Prated$ αφορά τον προτιμώμενο θερμαντήρα συνδυασμένης λειτουργίας;

επιπλέον, για θερμαντήρες συνδυασμένης λειτουργίας με αντλία θερμότητας:

- V: η τιμή της διαφοράς της ενεργειακής απόδοσης της εποχιακής θέρμανσης χώρου υπό μέσες και ψυχρότερες κλιματικές συνθήκες, εκφρασμένη σε ποσοστό επί τοις εκατό (%).
- VI: η τιμή της διαφοράς της ενεργειακής απόδοσης της εποχιακής θέρμανσης χώρου υπό θερμότερες και μέσες κλιματικές συνθήκες, εκφρασμένη σε ποσοστό επί τοις εκατό (%).

(b) τα στοιχεία που καθορίζονται στο σχήμα 5, για να αξιολογηθεί η ενεργειακή απόδοση της θέρμανσης νερού συγκροτήματος θερμαντήρα συνδυασμένης λειτουργίας, ρυθμιστή θερμοκρασίας και ηλιακής συσκευής στα οποία συγκαταλέγονται οι εξής πληροφορίες:

- I: η τιμή της ενεργειακής απόδοσης της θέρμανσης νερού του θερμαντήρα συνδυασμένης λειτουργίας, εκφρασμένη σε ποσοστό επί τοις εκατό (%).
- II: η τιμή του μαθηματικού τύπου $(220 \cdot Q_{\text{ref}})/Q_{\text{nonsol}}$, όπου το Q_{ref} λαμβάνεται από παραρτημα VII - πίνακα 15 - ΚΑΤ' ΕΞΟΥΣΙΟΔΟΤΗΣΗ ΚΑΝΟΝΙΣΜΟΣ (ΕΕ) αριθ. 811/2013 και το Q_{nonsol} από το δελτίο προϊόντος της ηλιακής συσκευής για το δηλωμένο προφίλ φορτίου M, L, XL ή XXL του θερμαντήρα συνδυασμένης λειτουργίας;
- III: η τιμή του μαθηματικού τύπου $(Q_{\text{aux}} \cdot 2,5)/(220 \cdot Q_{\text{ref}})$, εκφρασμένο σε ποσοστό επί τοις εκατό (%), όπου το Q_{aux} λαμβάνεται από το δελτίο προϊόντος της ηλιακής συσκευής και το Q_{ref} από τον παραρτημα VII - πίνακα 15 - ΚΑΤ' ΕΞΟΥΣΙΟΔΟΤΗΣΗ ΚΑΝΟΝΙΣΜΟΣ (ΕΕ) αριθ. 811/2013 για το δηλωμένο προφίλ φορτίου M, L, XL ή XXL.

Figura 1

Σχήμα 1

Efficienza energetica stagionale di riscaldamento d'ambiente della caldaia
Ενεργειακή απόδοση εποχιακής θέρμανσης του λέβητα

1
[] %

Controllo della temperatura
Dalla scheda del controllo della temperatura
Ρυθμιστής θερμοκρασίας
Από το δελτίο του ρυθμιστή θερμοκρασίας

Classe - Τάξη
I = 1%, II = 2%, III = 1,5%, IV = 2%,
V = 3%, VI = 4 %, VII = 3,5%, VIII = 5%

2
+ [] %

Caldaia supplementare
Dalla scheda della caldaia
Συμπληρωματικός λέβητας
Από το δελτίο του

Efficienza energetica stagionale di riscaldamento d'ambiente (in %)
Ενεργειακή απόδοση εποχιακής θέρμανσης χώρου (%)

3
([] - 'I') x 0,1 = ± [] %

Contributo solare - Dalla scheda del dispositivo solare
Μερίδιο ηλιακής ενέργειας - Από το δελτίο της ηλιακής συσκευής

Dimensioni del collettore (in m²)
Μέγεθος συλλέκτη (σε m²)

Volume del serbatoio (in m³)
Όγκος δεξαμενής (σε m³)

Efficienza del collettore (in %)
Απόδοση συλλέκτη (%)

Classificazione del serbatoio
Τάξη δεξαμενής
A* = 0,95, A = 0,91,
B = 0,86, C = 0,83, D-G = 0,81

('III' x [] + 'IV' x []) x 0,9 x ([] /100) x [] = + [] %

Pompa di calore supplementare
Dalla scheda della pompa di calore
Συμπληρωματική αντλία θερμότητας
Από το δελτίο συμπληρωματικής αντλίας θερμότητας

Efficienza energetica stagionale di riscaldamento d'ambiente (in %)
Ενεργειακή απόδοση εποχιακής θέρμανσης χώρου (%)

5
([] - 'I') x 'II' = + [] %

Contributo solare E pompa di calore supplementare
Μερίδιο ηλιακής ενέργειας ΚΑΙ συμπληρωματικής αντλίας θερμότητας

Selezionare il valore più basso
Επιλέγεται η μικρότερη

4 5 6
0,5 x [] VAGY/H 0,5 x [] = - [] %

Efficienza energetica stagionale di riscaldamento d'ambiente dell'insieme
Ενεργειακή απόδοση εποχιακής θέρμανσης χώρου του συγκροτήματος

7
[] %

Classe di efficienza energetica stagionale di riscaldamento d'ambiente dell'insieme
Τάξη ενεργειακής απόδοσης εποχιακής θέρμανσης χώρου του συγκροτήματος

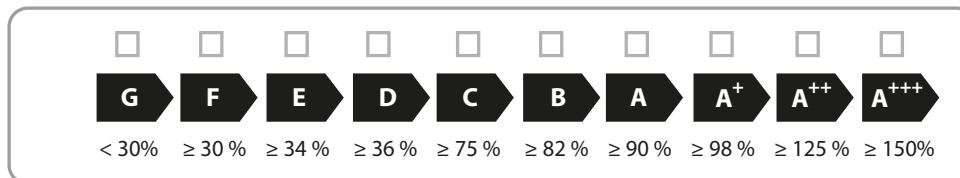

Caldaia e pompa di calore supplementare installata con emettitori di calore a bassa temperatura a 35 °C?
Dalla scheda della pompa di calore

Έχουν εγκατασταθεί λέβητας και συμπληρωματική αντλία θερμότητας με θερμαντικά σώματα χαμηλής θερμοκρασίας στους 35°C?

Από το δελτίο της αντλίας θερμότητας

7
[] + (50 x 'II') = [] %

Figura 5

Σχήμα 5

Efficienza energetica di riscaldamento dell'acqua della caldaia mista
 Ενεργειακή απόδοση θέρμανσης νερού θερμαντήρα συνδυασμένης λειτουργίας

¹
 %

Profilo di carico dichiarato:
 Δηλωμένο προφίλ φορτίου:

Contributo solare - Dalla scheda del dispositivo solare
 Μερίδιο ηλιακής ενέργειας - Από το δελτίο της ηλιακής συσκευής

Elettricità ausiliaria
 Βοηθητική ηλεκτρική ενέργεια

$(1,1 \times 'I' - 10\%) \times 'II' - 'III' - 'I' = +$ ² %

Efficienza energetica di riscaldamento dell'acqua dell'insieme in condizioni climatiche medie
 Ενεργειακή απόδοση θέρμανσης νερού του συγκροτήματος υπό μέσες κλιματικές συνθήκες

³
 %

Classe di efficienza energetica di riscaldamento dell'acqua dell'insieme in condizioni climatiche medie
 Τάξη ενεργειακής απόδοσης θέρμανσης νερού του συγκροτήματος υπό μέσες κλιματικές συνθήκες

	<input type="checkbox"/>	<input type="checkbox"/>	<input type="checkbox"/>	<input type="checkbox"/>	<input type="checkbox"/>	<input type="checkbox"/>	<input type="checkbox"/>	<input type="checkbox"/>	<input type="checkbox"/>	<input type="checkbox"/>
	G	F	E	D	C	B	A	A⁺	A⁺⁺	A⁺⁺⁺
<input type="checkbox"/> M	< 27 %	≥ 27 %	≥ 30 %	≥ 33 %	≥ 36 %	≥ 39 %	≥ 65 %	≥ 100 %	≥ 130 %	≥ 163 %
<input type="checkbox"/> L	< 27 %	≥ 27 %	≥ 30 %	≥ 34 %	≥ 37 %	≥ 50 %	≥ 75 %	≥ 115 %	≥ 150 %	≥ 188 %
<input type="checkbox"/> XL	< 27 %	≥ 27 %	≥ 30 %	≥ 35 %	≥ 38 %	≥ 55 %	≥ 80 %	≥ 125 %	≥ 160 %	≥ 200 %
<input type="checkbox"/> XXL	< 28 %	≥ 28 %	≥ 32 %	≥ 36 %	≥ 40 %	≥ 60 %	≥ 85 %	≥ 131 %	≥ 170 %	≥ 213 %

Efficienza energetica di riscaldamento dell'acqua in condizioni climatiche più fredde e più calde
 Ενεργειακή απόδοση θέρμανσης νερού του συγκροτήματος υπό ψυχρότερες και θερμότερες κλιματικές συνθήκες

Πιù freddo:
 Ψυχρότερες: ³ - 0,2 x ² = %

Πιù caldo:
 Θερμότερες: ³ + 0,4 x ² = %

L'efficienza energetica dell'insieme di prodotti indicata nella presente scheda può non corrispondere all'efficienza energetica effettiva a installazione avvenuta poiché tale efficienza è influenzata da ulteriori fattori, quali la dispersione di calore nel sistema di distribuzione e la dimensione dei prodotti rispetto alle dimensioni e alle caratteristiche dell'edificio.

Η ενεργειακή απόδοση του συγκροτήματος προϊόντων που καλύπτεται από το παρόν δελτίο ενδέχεται να μην αντιστοιχεί στην πραγματική ενεργειακή απόδοση μετά την εγκατάσταση σε κτήριο, επειδή η απόδοση επηρεάζεται από περαιτέρω παράγοντες όπως θερμικές απώλειες στο σύστημα διανομής και η διαστασιολόγηση των προϊόντων σε σχέση με το μέγεθος και τα χαρακτηριστικά του κτηρίου.



ITALIAN DESIGN

Ariston Thermo SpA
Viale A. Merloni, 45 - 60044 Fabriano (AN)

ariston.com

Servizio clienti 199 111 222

Il costo della chiamata da telefono fisso senza scatti alla risposta e di 14,49 centesimi al minuto (iva inclusa), dal lunedì al venerdì dalle 8.00 alle 18.30 e il sabato dalle 8.00 alle 13.00; e di 5,67 centesimi al minuto (iva inclusa), dal lunedì al venerdì dalle 18.30 alle 8.00, sabato dalle 13.00 alle 8.00 e festivi.
Per chiamate da rete mobile, il costo massimo è di 48,80 centesimi al minuto con uno scatto alla risposta di 15,25 centesimi.

ΕΞΥΠΗΡΕΤΗΣΗ ΠΕΛΑΤΩΝ 801 11 690 690

Η κλήση χρεώνεται με το κόστος μιας αστικής μονάδας

420010711600